



2024

buromomic

FABRICANT FRANÇAIS



ESPACES DE VIE au travail

LE MOT DES DIRIGEANTS



Chères Parties Prenantes !

Parties Prenantes ? une appellation nouvelle pour vous tous, nos clients, distributeurs, prescripteurs, fournisseurs, collaborateurs, voisins, avec qui et pour qui **buronomic** s'associera dans le but de produire son 1^{er} rapport RSE en 2024 et formaliser ses objectifs de réduction de son impact environnemental.

Cette démarche d'association est essentielle pour **buronomic**, industriel français, dans le cadre du projet sectoriel de l'Ameublement Français et des étapes de décarbonation et de réindustrialisation de notre filière.

Pour 2024, nous continuons d'avancer !

Industriellement, **buronomic** poursuit son programme de modernisation (2.5 M€ déjà investis ces 2 dernières années) et déploie de nouveaux savoir-faire pour adapter et enrichir encore nos solutions de mobiliers professionnels. Nos équipes suivent de nouvelles formations dans tous les domaines afin de leur permettre de s'adapter aux nouveaux défis de l'entreprise, tout en s'épanouissant.

Côté produits, notre gamme collaborative ALTO se complète en 2024 de nouvelles solutions de coworking pour continuer à vous séduire au sein de vos espaces de travail.

Nous sommes fiers de ce concept original, accessible et désormais certifié (NFE/OEC) car résolument dans l'air du temps, répondant déjà aux besoins des entreprises de demain.

Un nouveau site internet **buronomic** verra le jour courant 1^{er} semestre afin de vous faire bénéficier d'une meilleure interactivité et d'un accès plus fluide et plus attractif à nos informations.

Prolongation de la durée de vie des produits, seconde vie des produits : ces thèmes, importants pour notre planète, **buronomic** y contribuera pleinement dès 2024. Dès janvier, la qualité de nos fabrications nous permet de vous proposer désormais **une garantie de 10 ans** sur les produits issus de nos fabrications, au lieu de 5 ans.

Dans les 2 ans à venir, nous vous proposerons la reprise de nos mobiliers de moins de 10 ans et mettrons en place des produits éco-conçus, avec une empreinte carbone plus faible.

L'important, c'est de réussir ensemble !

En cette année olympique, **buronomic** sera une nouvelle fois ravi et fier de vous accompagner au quotidien dans vos projets, vous conseiller pour l'amélioration de la qualité de vie au travail et contribuer à vos réussites, que nous vous souhaitons nombreuses !

Nous vous souhaitons une belle année olympique, avec **buronomic** à vos côtés.

Cordialement.



Jean-Michel JORT
Président



Johan POIROUD
Directeur Général

buronomic, industriel français concepteur et fabricant de mobilier de bureau professionnel



buronomic a vu le jour en 1981 sur les côtes normandes, à Honfleur, en France. A partir des années 1990, la société a recentré son activité sur la fabrication de mobiliers de bureaux professionnels.

buronomic est devenu aujourd'hui l'un des principaux acteurs français, spécialistes de l'aménagement des espaces de travail. Espaces partagés ou individuels, bureaux opérationnels ou de direction, zones de coworking, de réunion ou d'accueil, solutions de rangement et de classement, sièges et accessoires, **buronomic** offre un vaste choix de collections professionnelles, conçues dans le respect des normes et assemblées en France, sur son site de production de 43 000 m² à Honfleur (Calvados).

buronomic fabrique chaque année plus de 250 000 colis et livre plus de 70 000 postes de travail en France, au Benelux et au Royaume-Uni, au travers d'un réseau de distributeurs qualifiés.

Le savoir-faire de **buronomic** assure la qualité et la durabilité de nos produits. La grande majorité de nos collections est certifiée et bénéficie désormais d'une garantie de 10 ans.



NOS CHIFFRES CLÉS



28 M€
CA ANNUEL 2023



130
COLLABORATEURS



43 000 M²
SITE INDUSTRIEL ET STOCK
HONFLEUR (14-FR)



70 000
POSTES DE TRAVAIL
VENDUS EN 2023



250 000
COLIS FABRIQUÉS
PAR AN



+ DE 40 ANS
D'EXPERTISE INDUSTRIELLE
EN FRANCE
création en 1981



+ DE 400
DISTRIBUTEURS QUALIFIÉS
FRANCE ET EXPORT



165 000
COLIS EN STOCK PERMANENT



35
SEMI-REMORQUES
EXPÉDIÉS PAR
SEMAINE

NOTRE SAVOIR-FAIRE

L'aménagement des
Espaces de Vie au travail

NOTRE MÉTIER

Concepteur, assembleur et fabricant de mobilier professionnel destiné à l'aménagement des espaces de travail.



NOTRE AMBITION

Vous accompagner dans la transformation de vos espaces de travail et apporter confort, qualité et style à vos environnements de travail.



Depuis 40 ans, **buronomic** fabricant français conçoit, développe et fabrique du mobilier professionnel pour apporter confort et style à vos environnements de travail. Améliorer le bien-être au travail est devenu un élément primordial dans l'aménagement des nouveaux espaces de travail.

Notre ambition est de vous accompagner dans vos projets, en respectant vos besoins et en vous apportant notre savoir-faire d'aménageur pour chaque organisation, au sein de chaque lieu.

De l'accueil aux espaces partagés en passant par le coworking, la réunion et les espaces informels, **buronomic** déploie son expertise métier et vous propose des solutions qualitatives, élégantes et accessibles, en constante évolution pour vous offrir un autre regard sur vos espaces de vie au travail.

buronomic, c'est la garantie d'un mobilier design, solide, certifié et garanti, livré rapidement en France et en Europe.

NOS ENGAGEMENTS



NOTRE CHARTE

RESPECTER

nos collaborateurs, partenaires, clients et fournisseurs en appliquant les règles strictes d'éthique interdisant toute forme active ou passive de corruption.

ECOUTER et FIDELISER

nos clients en leur proposant des solutions personnalisées produits/services/délais en réponse à leurs besoins.

INNOVER et ADAPTER

en permanence notre offre en termes de conseils, produits et services, pour répondre aux besoins de nos clients et aux attentes des utilisateurs.

CONCEVOIR

des produits durables et écoresponsables, intégrant l'ergonomie et le design.

METTRE EN OEUVRE

les normes nationales et européennes en vigueur, dès la conception de nos produits.

FABRIQUER

en France et en Europe pour pérenniser nos emplois et nos compétences.

GARANTIR

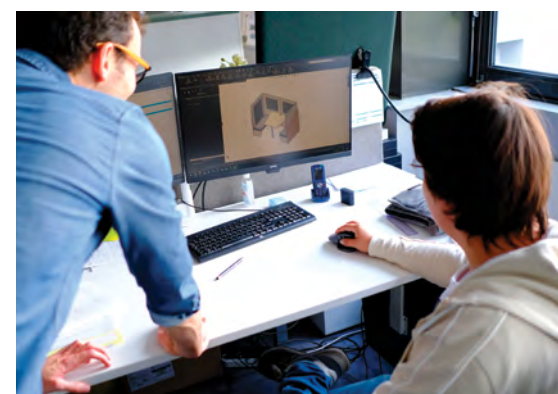
nos produits et en assurer la traçabilité avec un système de management de la qualité et un service après-vente performant.

ASSURER

une logistique performante, des délais rapides et un service d'installation adaptés aux besoins de chaque client.

PERENNISER

notre entreprise en la faisant évoluer, en mettant constamment en œuvre les principes d'amélioration de la qualité, de formation de nos collaborateurs et d'engagement environnemental.



UNE GARANTIE ÉTENDUE À 10 ANS

buronomic effectue un contrôle minutieux de l'ensemble de ses fabrications afin de vous garantir la plus grande satisfaction d'usage et de durabilité de nos produits.

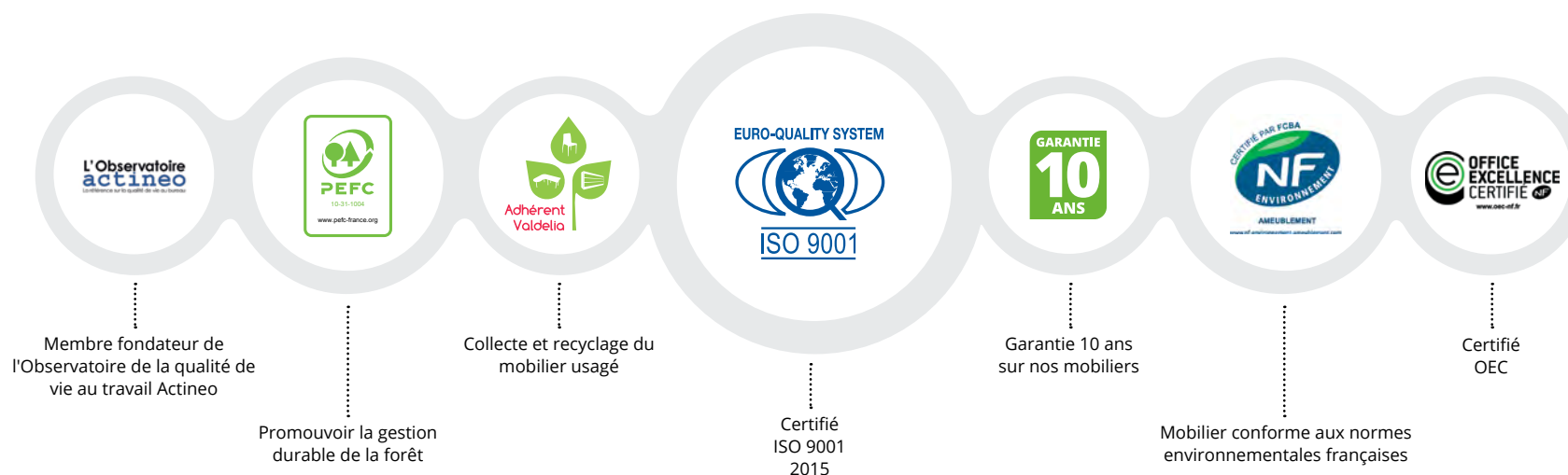
Confiant en la qualité de ses produits, **buronomic** étend sa garantie de 5 à 10 ans en 2024 sur la grande majorité des collections issues de sa fabrication (hors bureaux électriques et coulissants, connectique, sièges, assises tissu et rangements métal) et s'engage pour des mobiliers plus durables.

UNE ENTREPRISE CERTIFIÉE ET IMPLIQUÉE DANS LES PROCESS DE CERTIFICATIONS

Le savoir-faire de **buronomic** assure la qualité et la durabilité de ses produits. Notre site industriel est certifié ISO 9001 (v2015). La grande majorité des mobiliers **buronomic** est certifiée et bénéficie désormais d'une garantie de 10 ans.

buronomic est l'un des membres fondateurs et actif d'Actineo, l'Observatoire de la qualité de vie au travail et de l'éco-organisme Valdélia pour la collecte et le recyclage du mobilier usagé.

buronomic est un membre actif de l'Ameublement français et adhère au club RSE.



NOS ENGAGEMENTS



LA RESPONSABILITÉ ENVIRONNEMENTALE ET SOCIÉTALE AU COEUR DE L'AMBITION BURONOMIC

Anciennement sous le nom Sonorma, **buronomic**, a toujours mis l'ensemble de ses parties prenantes et la préservation de la planète au coeur de sa raison d'être. **buronomic** est conscient que l'impact environnemental et social a une place de plus en plus importante dans le choix des consommateurs.

Pour cela, sous l'impulsion de l'Ameublement français, **buronomic** a décidé de formaliser et de structurer sa démarche de responsabilité sociétale. Plusieurs étapes ont alors été effectuées en commençant en 2021 par la réalisation de bilans carbone pour ensuite établir l'ensemble des étapes de la démarche RSE, la stratégie et la politique RSE de l'entreprise.

NOTRE BILAN CARBONE **greenly**

Depuis 2021, **buronomic** réalise chaque année son bilan carbone pour évaluer l'impact de ses activités sur l'environnement.

Cela a permis à l'entreprise de prendre des mesures pour réduire ses émissions de gaz à effet de serre et de contribuer à la lutte contre le changement climatique. En analysant son empreinte carbone, **buronomic** peut mettre en place des initiatives durables et responsables pour préserver notre planète.

Pour cela, **buronomic** a choisi l'entreprise Greenly afin d'effectuer chaque année son bilan carbone. Greenly délivre des bilans carbone conformes à la méthodologie promue par l'ADEME et l'Association Bilan Carbone.

Le constat positif est que **buronomic** a des émissions de gaz à effet de serre inférieures à la médiane du secteur (109 vs 116 tCO₂e/collaborateur).



NOTRE STRATÉGIE

Notre stratégie RSE est fondée sur les principes de la norme ISO 26000, qui a pour objectif la satisfaction de l'ensemble des parties prenantes.

La stratégie de **buronomic** est de participer à l'amélioration de la qualité de vie au travail en fabriquant en France une offre standardisée courte et cohérente pour équiper les espaces de travail.

Pour cela, **buronomic** s'inscrit dans l'objectif de décarbonation et réindustrialisation défini dans le projet de l'Ameublement français avec :

UN HORIZON 2030

- Décarbonation de l'approvisionnement en matières premières
- Amélioration continue dans le domaine des transports
- Prise en compte de l'impact environnemental et social de la fabrication des produits

UN HORIZON 2050

- Allonger la durée de vie des meubles
- Développer l'économie de fonctionnalité

NOTRE POLITIQUE RSE

NOS ENGAGEMENTS SUR 3 ANS

En accord avec l'ensemble des parties prenantes buronomic



GOUVERNANCE
ENGAGÉE



PROMOTION D'UN
ENVIRONNEMENT DE
TRAVAIL DE QUALITÉ



RÉDUCTION DE L'EMPREINTE
ENVIRONNEMENTALE

GOUVERNANCE ENGAGÉE

- Développement de la promotion de la démarche RSE en interne et externe
- Achats responsables privilégiés
- Respect des pratiques loyales et éthiques
- Esprit d'innovation et exigence de qualité
- Respect des droits de l'Homme comme priorité absolue

PROMOTION D'UN ENVIRONNEMENT DE TRAVAIL DE QUALITÉ

- Augmentation de la formation des collaborateurs
- Amélioration continue de la qualité de vie au travail
- Développement des compétences
- Importance de la sécurité et d'un environnement sûr

RÉDUCTION DE L'EMPREINTE ENVIRONNEMENTALE

- Développement de l'économie circulaire
- Prise en considération de l'impact environnemental dans la conception des produits et dans chaque décision
- Réduction des émissions de gaz à effet de serre



Téléchargez notre
démarche RSE
complète

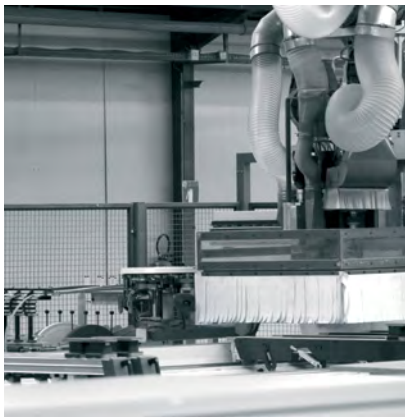


NOS ATOUTS



FABRICANT FRANÇAIS

buronomic conçoit et fabrique ses collections de mobiliers de bureau en France, dans son unité de production de 43 000 m² à Honfleur (Calvados).



NOTRE QUALITÉ CERTIFIÉE

Le savoir-faire de **buronomic** assure la qualité et la durabilité de ses produits. Le mobilier de **buronomic** est certifié et bénéficie d'une garantie de 10 ans.

Les mobiliers **buronomic** sont conformes aux normes françaises et européennes. Nos principales gammes de mobiliers sont certifiées NF Environnement et OEC (Office Excellence Certifié) et bénéficient du label PEFC.



UNE DÉMARCHÉ ÉCO-RESPONSABLE

La démarche RSE de **buronomic** traduit l'engagement éco-responsable de l'entreprise :

- Certification 100% PEFC pour nos dérivés de bois et cartons,
- Colis plats pour limiter l'impact Co2 transports,
- Conception des produits pour assurer une recyclabilité de plus de 90% en fin de vie,
- Valorisation de nos chutes de bois et retraitement de nos déchets à + de 88%.



UNE OFFRE COMPLÈTE DE MOBILIERS PROFESSIONNELS

buronomic vous propose un vaste choix de bureaux opérationnels, collaboratifs et de direction, de tables de réunion et coworking, de mobilier d'accueil et de rangement, conçus pour équiper et aménager tous les espaces de travail.

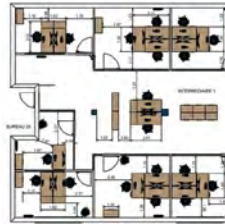




UN BUREAU D'ÉTUDES INTÉGRÉ

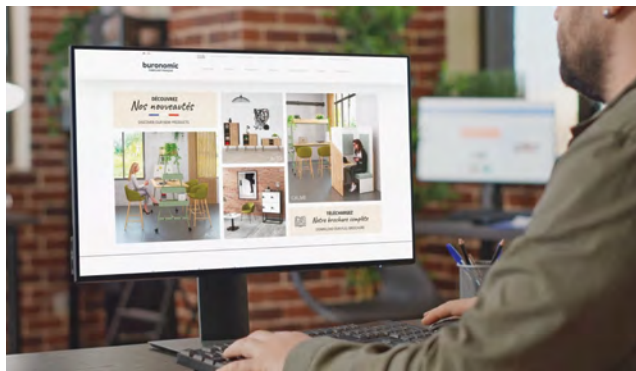
buronomic dispose d'un bureau d'études intégré, afin de vous aider à réaliser toutes vos implantations.

L'intégralité du catalogue **buronomic** est disponible dans la bibliothèque pCon planner et téléchargeable en formats 3D (DWG, 3DS...) sur pCon catalog.



UN SITE INTERNET, ESPACE PRIVILÉGIÉ www.buronomic.com

Sur www.buronomic.com, vous trouverez l'intégralité de nos collections et pourrez accéder à nos images, nos catalogues et nos certifications, visibles et téléchargeables.



DES DÉLAIS DE LIVRAISON COURTS

Grâce à sa logistique fiable et réactive, **buronomic** assure une mise à disposition de ses mobiliers **sous 12 jours ouvrés toute France** (délai moyen rendu sur les plateformes de nos partenaires).



UN SAV PERFORMANT

Grâce à un délai de prise en charge sous 48h, le SAV **buronomic** est aujourd'hui l'un des plus efficaces du marché.

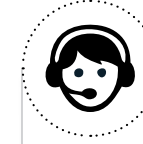


L'INSTALLATION ET LE MONTAGE DE VOS MOBILIERS

buronomic peut prendre en charge l'installation et le montage du mobilier à travers son réseau de partenaires locaux agréés.

Le service d'installation et de montage des mobiliers **buronomic** est disponible sur l'ensemble du territoire français. Cette prestation couvre toutes les étapes clés, de la réception du mobilier chez nos prestataires jusqu'au nettoyage du site.

Les prestataires peuvent également se charger de la reprise de l'ancien mobilier présent sur le site (cette prestation fera l'objet d'un devis).



buronomic répond à l'ensemble de vos questions et vous conseille du lundi au vendredi de 8h30 à 17h30

02.31.81.66.00 ou contact@buronomic.com
ZI du Poudreux - Route Samuel Champlain
14603 Honfleur

Efficace, professionnelle et rapide, notre équipe commerciale traite vos demandes et vous accompagne dans la gestion de vos commandes au quotidien.



UNE ÉQUIPE À VOTRE SERVICE

Pour mieux vous satisfaire, nos équipes commerciales et techniques **buronomic** vous proposent les meilleures solutions d'aménagement de nos mobiliers, pour votre bien-être au sein de vos environnements de travail.



NOS UNIVERS

Corpworking / Flex Office

FLEX OFFICE

CORPOWORKING



Le **corpworking**, notion s'inspirant de corporate & coworking, se définit comme un espace de travail partagé au sein d'une même entreprise, réunissant uniquement ses salariés dans une approche collaborative. Il facilite la flexibilité, la collaboration et la transversalité dans l'entreprise. Les collaborateurs, sédentaires et nomades, y partagent leur lieu de travail et les espaces d'animation.

Flexibilité, espaces d'échanges, de création ou de confidentialité, le **corpworking** permet aux employés de rompre la routine et de gagner en efficacité, dans des espaces de confort et de bien-être dédiés et offerts à tous.

buronomic propose des solutions innovantes et ergonomiques pour l'aménagement de vos nouveaux espaces, en respectant vos modes organisationnels.

Le **flex office** associe le besoin de flexibilité des organisations à l'optimisation d'allocation des espaces; ce concept a pour but de rendre les équipes plus agiles, de favoriser les échanges entre collaborateurs et d'améliorer leur bien-être, en réduisant les bureaux affectés ainsi que les espaces fermés.

Le **flex office** offre des espaces collaboratifs en plus grand nombre avec des configurations plus variées ; il permet au salarié de choisir son poste de travail en fonction de la tâche à effectuer et de moduler son temps de travail selon les espaces et surfaces de travail disponibles, pour mieux répondre à ses besoins.

Les solutions de flexibilité et de mobilité buronomic permettent de gérer au mieux les besoins de confort et d'organisation de l'environnement des collaborateurs.

OPEN SPACE



L'**open space** est revu et corrigé, pour en conserver ses atouts et privilégier les contacts directs pour une meilleure cohésion d'équipe.

Il n'est plus question de faire coexister dans un même espace des salariés aux activités identiques et longues. Bien au contraire, c'est la diversité de typologies des espaces de travail qui va apporter le dynamisme et le confort des collaborateurs.

Les gammes buronomic, pratiques, ergonomiques et accessibles, répondent à ces besoins d'aménagement plus classiques tout en respectant les codes esthétiques et coloristiques du moment.

NOS UNIVERS

Open Space / Lounge & Détente

LOUNGE & DÉTENTE



L'évolution des modes de fonctionnement au bureau conduit à l'émergence de nouveaux lieux de socialisation, d'échanges informels et de créativité au sein des espaces de travail. Parmi les souhaits des collaborateurs émerge une forte attente d'espaces dédiés au bien-être, au confort et à la socialisation, tout en permettant de conserver la confidentialité du travail et la réflexion individuelle.

Dans ce contexte hybride, les espaces **lounge et détente** s'intègrent dorénavant au cœur des aménagements, apportant flexibilité, diversité et confort. Ils permettent de rythmer les solutions collaboratives par des passerelles physiques, favorisant sentiment d'appartenance, esprit de communauté et respect de l'individualité.

buronomic propose de nombreuses solutions lounge et détente au sein de ses collections qui répondront aux besoins de diversité et de confort des collaborateurs, dans le respect de budgets maîtrisés.

SOMMAIRE GÉNÉRAL

CONFIDENTIALITÉ 16 - 19



NOUVEAU

CALME
Cabines de confidentialité
16

COWORKING 20 - 51



NOUVEAU

ALTO
Coworking
22



ASTROLITE HAUTE
30



COHÉSION
34



COHÉSION HAUTE
40



DÉTENTE
44



VISIO HUB
48

BUREAUX COLLABORATIFS 52 - 145



NOUVEAU

ALTO
54



ASTROLITE
74



PARTAGE
90



ASTRO
106



DIALOGUE
126

BUREAUX ERGONOMIQUES 146 - 169



ASTROLITE
148



ESSENTIEL
150



ENVOL One
152



ENVOL Evo
156



NOUVEAU
ALTO
162



ENVOL Classic
166

BUREAUX CLASSIQUES 170 - 189



ESSENTIEL
172



RETRO
178



EXTENSIONS
182



STRICTO
186

BUREAUX DIRECTION 214 - 229



ASTRO
Direction
216



STRICTO
Direction
220



PRESTIGE
224

COMPLÉMENTS & ACCESSOIRES 190 - 213



COURTOISIE
Voiles de fond
192



ÉLECTRIFICATION
194



CONNECTIQUE
198



BEWALL
Séparateurs tissu
et mélaminés
202



NOUVEAU

ERGONOMIE
Supports écrans et
luminaires
210



SOMMAIRE GÉNÉRAL

RANGEMENTS 230 - 285



COMFORT

Caissons
mélaminés à tiroirs
232



OPENBOX

Caissons
mélaminés à porte
238



OPTIMAX Evo

Caissons Towers
240



NOUVEAU

QUIÉTUDE

Rangements
mélaminés
242



NOUVEAU

ALTO

Solutions de
rangements
258



ALTO

Bibliothèques
262



NOUVEAU

EKO

Casiers
266



KUBO

Bibliothèques
276



PAISIBLE

Caissons métal
280



CLASSIF

Rangements
métal
282

RÉUNION 286 - 327



NOUVEAU

ALTO

Réunion
288



ARCHES

Réunion
294



COHÉSIO

Réunion
304



SOLUTION

Tables abattantes
308



NOUVEAU

EUREKA

Tables abattantes
310



NOUVEAU

SOLUTION

Tables pliantes
318



ENSEMBLE

Réunion
320



RENCONTRE

Tables modulaires
324

ACCUEIL 328 - 347



FIFTY-FIFTY
330



NOUVEAU

FIFTY-FULL
334



NOUVEAU

TABLES BASSES
346



TABLES GUEST
347

SIÈGES 348 - 367



NOUVEAU

**CANAPÉS ET
FAUTEUIL ALTO**
352



SIÈGES OPÉRATIFS
354



NOUVEAU

**CHAISES
DE RÉUNION**
359



CHAUFFEUSES
364



TABOURETS
366

NUANCIER & SYNOPTIQUE 368 - 378

NUANCIER
368

SYNOPTIQUE
376

NOUVEAU



CALME

Cabines de confidentialité

Les cabines de confidentialité **Calme** sont des espaces autonomes, pratiques et conçus spécifiquement pour vous fournir le calme et l'intimité dont vous avez besoin. Idéales pour vous concentrer, passer des appels confidentiels ou simplement vous détendre, les cabines **Calme** permettent de vous isoler et d'échapper à l'agitation environnante dans les espaces de coworking.

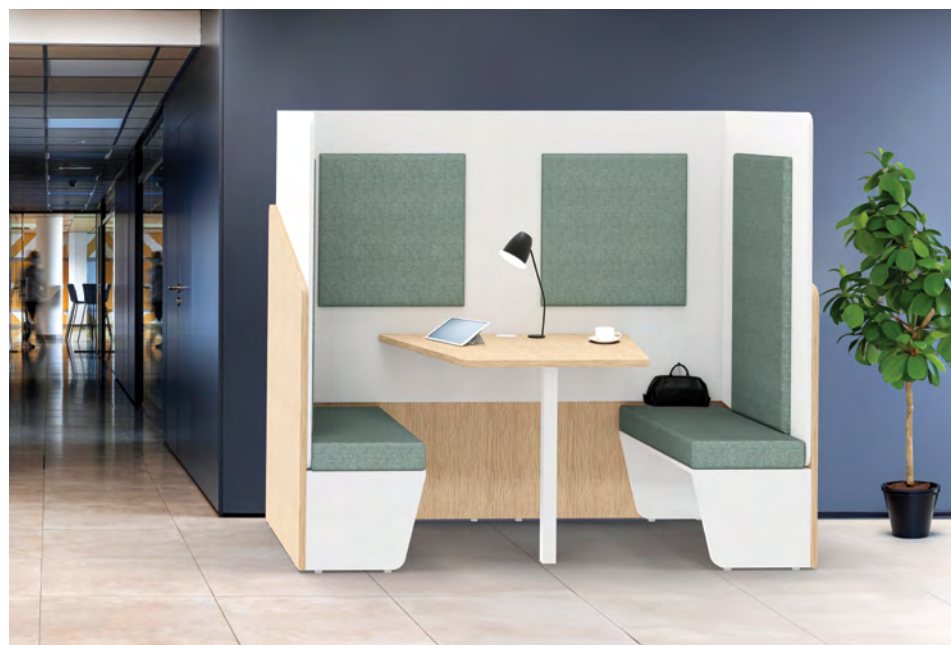
Déclinables en versions bureau ou avec banc, debout ou assise, les cabines de confidentialité Solo ou Duo vous offrent l'espace intimiste adéquat pour communiquer, vous concentrer en toute sérénité en améliorant votre productivité et votre bien-être au travail.



Cabines de confidentialité debout
Nebraska - Argile - Panneaux tissu Vert d'eau



Cabine de confidentialité assise avec banc
Timber - Blanc - Panneaux et coussin tissu Vert d'eau



Cabines de confidentialité assise Duo avec bancs
Chêne Fil - Blanc - Panneaux et coussin tissu Vert d'eau

CONFIDENTIALITÉ



CALME Cabines de confidentialité

GARANTIE
5
ANS



Cabine de confidentialité debout



Cabine de confidentialité assise bureau



Cabine de confidentialité assise avec banc tablette à gauche



Cabine de confidentialité assise Duo avec bancs

Structure

Panneaux mélaminés Structurex® à coins arrondis, ép. 25 mm en partie basse et ép. 16 mm en partie haute.

Panneaux acoustiques

Panneaux MDF ép. 10 mm recouvert de mousse de mélamine à absorption acoustique, ép. 20 mm et de tissu 100 % Trevira CS non feu M1, certifié Oeko-Tex®.



Téléchargez la fiche technique



CARACTÉRISTIQUES



Structures basses et tablettes décors imitation bois

Structures hautes décors unis

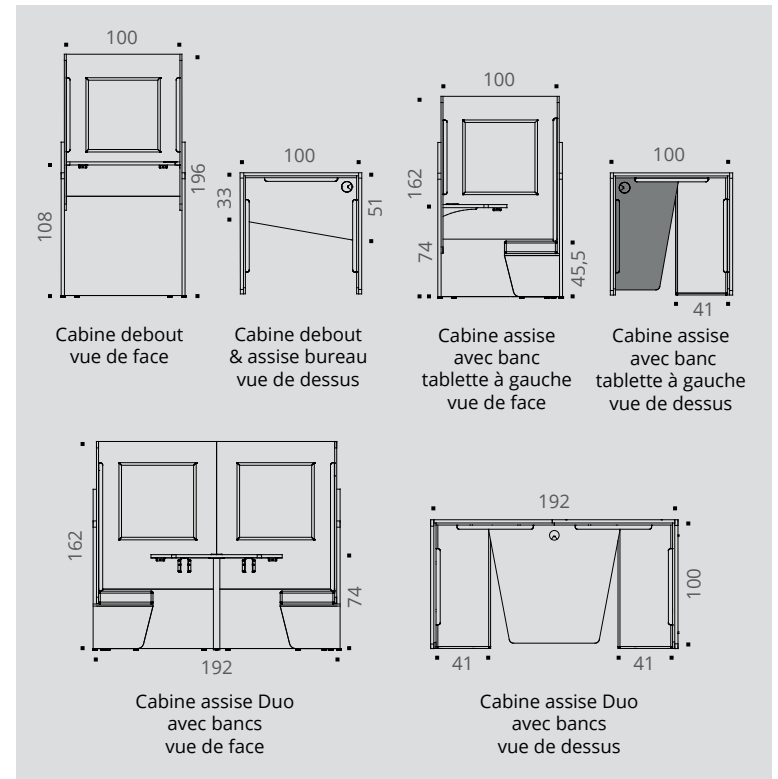


Coussins et panneaux tissu chiné Step Mélange

Autres tissus nous consulter

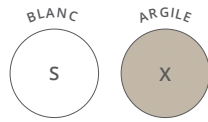
DESCRIPTIF TECHNIQUE

- Panneaux mélaminés Structurex® à coins arrondis, ép. 25 mm en partie basse et panneaux mélaminés ép. 16 mm en partie haute. Chant ABS antichoc 2 mm.
- Habillage panneaux acoustiques L 60 x H 60 / H 100 cm composé d'un panneau MDF ép. 10 mm recouvert de mousse de mélamine à absorption acoustique, ép. 20 mm et de tissu 100% Trevira CS non feu M1, certifié Oeko-Tex®.
- Tablette de forme trapèze en panneau mélaminé Structurex®, ép. 25 mm, doté d'un obturateur passe-câble blanc. Dimensions utiles P 33 / 51 x L 92 cm (tablette individuelle) et P 70 / 102 x L 92 cm (tablette duo). 2 versions de tablettes individuelles (à droite ou à gauche). Finition des tablettes identique à la finition des structures basses.
- Vérins de réglage de Ø 25 mm, de course 10 mm pour corriger les défauts de planéité du sol.
- 3 modèles :
 - Cabine debout : P 100 x L 100 x H 196 cm. Hauteur tablette 108 cm.
 - Cabine assise bureau : P 100 x L 100 x H 162 cm. Hauteur tablette 74 cm.
 - Cabine assise avec banc : P 100 x L 100 x H 162 cm. Hauteur tablette 74 cm.
 - Cabine Duo assise avec bancs : P 100 x L 192 x H 162 cm. Hauteur tablette 74 cm.
- Banc constitué d'un support en panneaux mélaminés Structurex®, ép. 16 mm et d'un coussin d'assise en mousse ép. 10 cm, densité 40 kg/m², recouvert de tissu 100 % Trevira CS non feu M1, certifié Oeko-Tex®. Dimensions : P 44 x L 97,5 x H 45,5 cm. Dimensions utiles : P 41 x L 96 cm. Habillage panneaux acoustiques L 60 x H 100 cm servant de dossier d'assise.





— Structures basses et tablettes
décor imitation bois




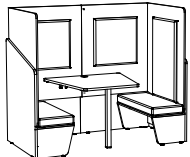


— Structures hautes
décor unis



— Coussin et panneaux
tissu chiné Step Mélange

CABINES DE CONFIDENTIALITÉ

	Réf.	Finition structure basse / tablette	Finition structure haute	Finition tissu Coussin banc / panneaux
<p>Cabine de confidentialité debout P 100 x L 100 x H 196 cm H tablette 108 cm</p> 	DY64	+ <input type="checkbox"/>	+ <input type="checkbox"/>	+ <input type="checkbox"/>
<p>Cabine de confidentialité assise bureau P 100 x L 100 x H 162 cm H tablette 74 cm</p> 	DY65	+ <input type="checkbox"/>	+ <input type="checkbox"/>	+ <input type="checkbox"/>
<p>Cabine de confidentialité assise avec banc Tablette à gauche P 100 x L 100 x H 162 cm H tablette 74 cm Banc : P 44 x L 97,5 x H 45,5 cm</p> 	DY66	+ <input type="checkbox"/>	+ <input type="checkbox"/>	+ <input type="checkbox"/>
<p>Cabine de confidentialité assise avec banc Tablette à droite P 100 x L 100 x H 162 cm H tablette 74 cm Banc : P 44 x L 97,5 x H 45,5 cm</p> 	DY71	+ <input type="checkbox"/>	+ <input type="checkbox"/>	+ <input type="checkbox"/>
<p>Cabine de confidentialité assise Duo avec bancs P 100 x L 192 x H 162 cm H tablette 74 cm Bancs : P 44 x L 97,5 x H 45,5 cm</p> 	DZ85	+ <input type="checkbox"/>	+ <input type="checkbox"/>	+ <input type="checkbox"/>





COWORKING

NOUVEAU



ALTO 22
Coworking



ASTROLITE 30
HAUTE



COHÉSION 34



COHÉSION 40
HAUTE



DÉTENTE 44



VISIO HUB 48



ALTO

Coworking

Mobilité, flexibilité et ergonomie sont aujourd'hui des notions essentielles au sein des espaces de travail.

Les solutions de coworking **Alto** proposent des options innovantes, confortables et pratiques pour organiser vos lieux d'échanges et sont idéales pour créer le lien entre les collaborateurs. Stations mobiles et leurs accessoires (bacs de rangement, tableau blanc, porte-sacoche, extensions) ou tables hautes de forme rectangulaire ou carrée associent ergonomie, connectique intégrée et look contemporain pour créer des ambiances collaboratives, chaleureuses et efficaces au sein de vos espaces. Les solutions **Alto** répondent à toutes vos envies d'aménagement (zones lounge, réunion, coworking ou projets) et favorisent naturellement l'inspiration et la créativité des équipes.





**Stations de travail mobiles
(accessoires optionnels)**
Noir - Timber

ALTO

**Station de travail mobile
(accessoires optionnels)**
Ocre - Blanc



COWORKING



Supports accessoires
(accessoire optionnel)



Kit de 3 bacs de rangement
(accessoire optionnel)



Tableau aimanté blanc
(accessoire optionnel)

Tables de réunion hautes carrées départ/suivant avec banc et caisson Duo

Noir - Nebraska

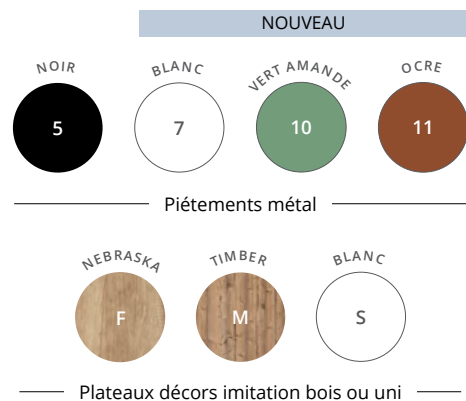


Tables de réunion hautes rectangles départ/suivant

Noir - Blanc

COWORKING

CARACTÉRISTIQUES



ALTO 

GARANTIE 10 ANS

Plateau

Panneau mélaminé Structurex® ép. 25 mm. 4 coins arrondis R40. Chants ABS anti-choc 2 mm. 2 hauteurs de travail : H 105 et H 75 cm.

Électrification

Plateaux disponibles en 2 versions : pré-électrifiable ou **avec électrification** incluant un bloc électrique encastré, équipé de 3 PC + 1 USB A 5v + 1 USB C 5v + 1 passage de câbles.



Blanc



Vert Amande



Ocre



Station de travail mobile

Piétement

Piétement métal de section carrée 25 x 25 mm, de type arche « A » avec traverses structurales de section 40 x 25 cm. Hauteur totale : H 180 cm.

Roulettes

4 roulettes Ø 75 mm avec freins.

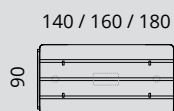


Table haute carrée



Table haute rectangulaire

Dimensions



Station de travail mobile et table haute rectangulaire vue de dessous

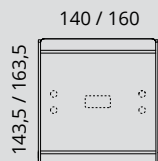
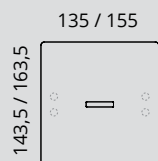


Table haute carrée vue de dessous

Synoptique plateaux

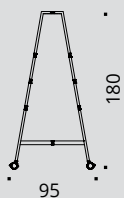


Plateaux de la station de travail mobile et de la table haute rectangulaire

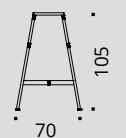


Plateaux de la table haute carrée

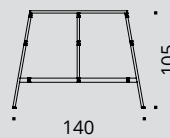
Piétements



Pied arche station de travail mobile



Pied arche table haute rectangulaire



Pied arche table haute carrée

DESCRIPTIF TECHNIQUE

- Plateaux mélaminés Structurex® ép. 25 mm, 4 coins arrondis R40. Chants ABS anti-choc 2 mm.
- Stations de travail mobiles et tables de réunion disponibles en 2 versions de plateaux : pré-électrifiable ou avec électrification incluant un bloc électrique encastré, équipé de 3 PC + 1 USB A 5v + 1 USB C 5v + 1 passage de câbles. Câble d'alimentation 2 m inclus.
- Piétements métal de section carrée 25 x 25 mm, H 180 cm ou H 105 cm (selon versions) de type arche « A » avec traverses structurales de section 40 x 25 mm. Finition époxy laqué noir.
- Stations de travail mobiles disponibles également en finition époxy laqué blanc (lisse) et vert amande ou ocre (texturé).
- Ensembles reliés par poutres structurales en acier, de section 40 x 25 mm, finitions coordonnées aux piétements.
- Piétements permettant la fixation d'accessoires ou d'options (kit 3 bacs de rangement, tableau blanc, support accessoires, bac supérieur, banc, caisson, extensions selon versions).
- Stations mobiles : 4 roulettes Ø 75 mm avec freins sur pied H 180 cm. Tables hautes : vérins de stabilité sur pied H 105 cm (course 10 mm).



— Piétements métal —



— Plateaux décors imitation bois ou uni —

STATIONS DE TRAVAIL mobiles

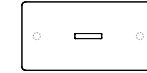
PRÉ-ÉLECTRIFIABLE

Plateaux munis de 2 passe-câbles Ø 80 mm et 1 Top Access double pré-débouchants



AVEC ÉLECTRIFICATION

Plateaux munis d'1 bloc électrique encastré (3 PC + USB A/C) et 2 passe-câbles Ø 80 mm pré-débouchants



	Dim. (cm)		Réf.	Finition plateau		Réf.	Finition plateau
Stations de travail mobiles H 75 - 105 cm Pieds hauts H 180 cm et 4 roulettes avec freins	P 90 / L 140		DX235	+ <input type="checkbox"/>		DX265	+ <input type="checkbox"/>
	P 90 / L 160		DX245	+ <input type="checkbox"/>		DX275	+ <input type="checkbox"/>
	P 90 / L 180		DX255	+ <input type="checkbox"/>		DX285	+ <input type="checkbox"/>

NOUVEAU

Tablette d'extension

Se fixe sur les piétements avec équerres (fixation à droite ou à gauche)
P 35 cm

L 90 cm



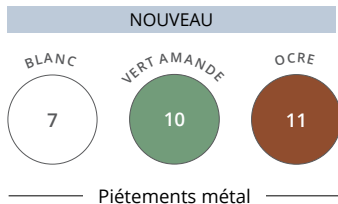
DY235

+

► Options

	Description	Réf.	Finition
Kit 3 bacs de rangement En métal noir P 12 / H 12 / L 55-65-75 cm	Se fixent sur le pied H 180 cm	DX295G	● Noir
Bac de rangement supérieur En mélaminé. P 24 / H 15 cm Se fixe sur la traverse supérieure de la station de travail	L 137,5 cm pour station de travail L 140 cm L 157,5 cm pour station de travail L 160 cm L 177,5 cm pour station de travail L 180 cm	DX323 DX333 DX343	+ <input type="checkbox"/> + <input type="checkbox"/> + <input type="checkbox"/>
Tableau aimanté blanc En métal blanc H 40 / L 70 cm	Se fixe sur le pied H 180 cm	DX317S	○ Blanc
Supports accessoires Supports casque, sac, veste	Vendus par lot de 2 Se fixent sur les piétements H 105 / H 180 cm	DT035G	● Noir



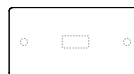


STATIONS DE TRAVAIL mobiles

NOUVEAU

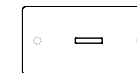
PRÉ-ÉLECTRIFIABLE

Plateaux munis de 2 passe-câbles Ø 80 mm et 1 Top Access double pré-débouchants



AVEC ÉLECTRIFICATION

Plateaux munis d'1 bloc électrique encastré (3 PC + USB A/C) et 2 passe-câbles Ø 80 mm pré-débouchants



	Dim. (cm)		Réf.	Finition piétement	Finition plateau		Réf.	Finition piétement	Finition plateau
Stations de travail mobiles H 75 - 105 cm Pieds hauts H 180 cm et 4 roulettes avec freins	P 90 / L 140		DX23	+	+		DX26	+	+
	P 90 / L 160		DX24	+	+		DX27	+	+
	P 90 / L 180		DX25	+	+		DX28	+	+

Tablette d'extension

Se fixe sur les piétements avec équerres (fixation à droite ou à gauche)
P 35 cm

L 90 cm



DY23

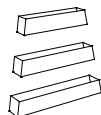
+

+

► Options

Kit 3 bacs de rangement

En métal
P 12 / H 12 / L 55-65-75 cm



Description

Se fixent sur le pied H 180 cm

Réf.

DX297S
DX2910R
DX2911W

Finition

Blanc
 Vert Amande
 Ocre

Top Access double

Pour tables pré-électrifiables



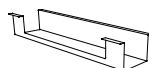
P 14,8 / L 31,6 cm

DU135G
DU137S

Noir
 Blanc

Goulotte universelle

Pour tables pré-électrifiables
P 12 / H 9 / L 60 cm
H utile 8 cm



Se fixe sous les plateaux par vis à bois

DP045G
DP047S

Noir
 Blanc

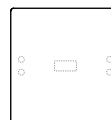




TABLES DE RÉUNION carrées

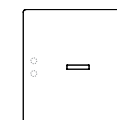
PRÉ-ÉLECTRIFIABLE

Plateaux munis de 4 passe-câbles Ø 80 mm et 1 Top Access double pré-débouchants



AVEC ÉLECTRIFICATION

Plateaux munis d'1 bloc électrique encastré (3 PC + USB A/C) et 4 passe-câbles Ø 80 mm pré-débouchants



	Dim. (cm)		Réf.	Finition plateau		Réf.	Finition plateau
Tables hautes carrées H 105 cm Élément départ Pieds hauts H 105 cm	P 143,5 / L 140 (4/6 personnes)		DT785	+ <input type="checkbox"/>		DT825	+ <input type="checkbox"/>
	P 163,5 / L 160 (6/8 personnes)		DT795	+ <input type="checkbox"/>		DT835	+ <input type="checkbox"/>
Tables hautes carrées H 105 cm Élément suivant Pied haut H 105 cm	P 143,5 / L 140 (4 personnes)		DT805	+ <input type="checkbox"/>		DT845	+ <input type="checkbox"/>
	P 163,5 / L 160 (4 personnes)		DT815	+ <input type="checkbox"/>		DT855	+ <input type="checkbox"/>

NOUVEAU

► Extensions

Tablettes d'extension
Se fixent sur les piétements avec équerres (fixation à droite ou à gauche)
P 35 cm



Dim. (cm)	Réf.	Finition plateau
L 143,5 cm	DY245	+ <input type="checkbox"/>
L 163,5 cm	DY255	+ <input type="checkbox"/>





TABLES DE RÉUNION rectangles

PRÉ-ÉLECTRIFIABLE

Plateaux munis de 2 passe-câbles Ø 80 mm et 1 Top Access double pré-débouchants



AVEC ÉLECTRIFICATION

Plateaux munis d'1 bloc électrique encastré (3 PC + USB A/C) et 2 passe-câbles Ø 80 mm pré-débouchants



	Dim. (cm)		Réf.	Finition plateau		Réf.	Finition plateau
Tables hautes rectangles H 105 cm Élément départ Pieds hauts H 105 cm	P 90 / L 140		DT865	+		DT925	+
	P 90 / L 160		DT875	+		DT935	+
	P 90 / L 180		DT885	+		DT945	+
Tables hautes rectangles H 105 cm Élément suivant Pied haut H 105 cm	P 90 / L 140		DT895	+		DT955	+
	P 90 / L 160		DT905	+		DT965	+
	P 90 / L 180		DT915	+		DT975	+

NOUVEAU

► Extension

Tablette d'extension

Se fixe sur les piétements avec équerres (fixation à droite ou à gauche)
P 35 cm



Dim. (cm)

L 90 cm

Réf.

DY235

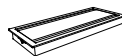
Finition plateau

+

► Options

Top Access double

Pour tables pré-électrifiables



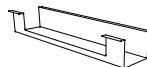
P 14,8 / L 31,6 cm

DU135G

Noir

Goulotte universelle

Pour tables pré-électrifiables
P 12 / H 9 / L 60 cm
H utile 8 cm



Se fixe sous les plateaux par vis à bois

DP045G

Noir

Obturbateur électrifié

Équipé de 1 PC + 1 USB A 5v
Câble d'alimentation de 2 m inclus



Ø 100 mm
Se fixe sur le passe-câbles pré-débouchant Ø 80 mm du plateau

DQ135G

Noir

Obturbateur avec chargeur à induction



Ø 88 mm
Se fixe sur le passe-câbles pré-débouchant Ø 80 mm du plateau

DQ015G

Noir





ASTROLITE HAUTE

Parfaitement adaptées aux nouveaux modes d'organisation des espaces de travail, les tables **Astrolite Haute** permettent aux collaborateurs de mixer réunions rapides, coworking ou pauses détente. Debout ou assis sur des chaises hautes, les collaborateurs apprécieront le confort, la polyvalence et la robustesse des tables **Astrolite Haute**, proposées avec ou sans électrification, selon les versions.



ASTROLITE HAUTE

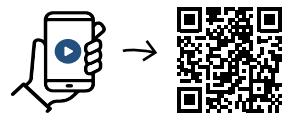


Table haute carrée avec Top Access double
Noir - Nebraska

Table haute rectangle
Blanc - Nebraska



Video : Comment percer les
systèmes pré-débouchants ?



Flashez-moi avec votre smartphone !

ASTROLITE HAUTE

GARANTIE
10
ANS

Électrification

Plateaux rectangles munis de 2 passe-câbles pré-débouchants ronds et d'1 pré-débouchant rectangle, au centre, pour **Top Access mini proposé en option** (dim. 240 x 120 mm).

Plateau

Panneau mélaminé Structurex® ép. 25 mm.
Chants ABS anti-choc 2 mm.
Hauteur 105 cm.

Électrification

Plateaux carrés disponibles en 2 versions : sans électrification ou avec **Top Access double** (dim. 316 x 148 mm).



Téléchargez la
fiche technique

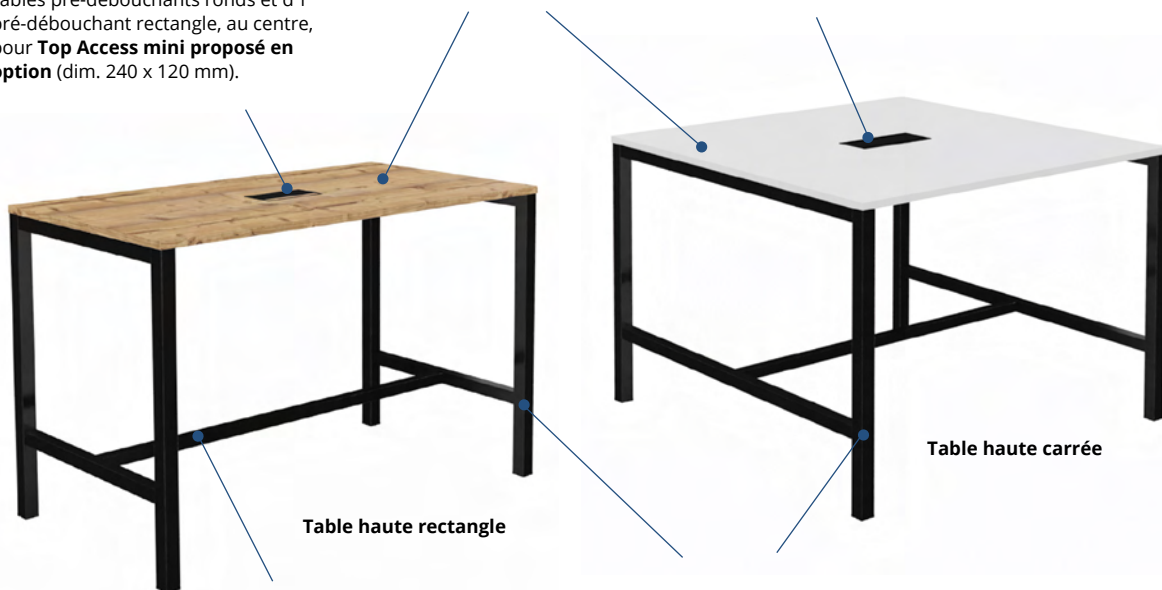


Table haute rectangle

Table haute carrée

Structure

Barre structurelle repose-pieds, de section 40 x 40 mm, finition époxy laqué.

Piètement

Piètement métal de section carrée 50 x 50 mm, type arche avec barre transversale en partie basse, finition époxy laqué.

DESCRIPTIF TECHNIQUE

- Plateaux mélaminés Structurex® ép. 25 mm. Chants ABS anti-choc 2 mm.
- Plateaux rectangles munis de 2 passe-câbles pré-débouchants ronds et d'1 pré-débouchant rectangle, au centre, pour Top Access mini proposé en option (dim. 240 x 120 mm).
- Plateaux carrés disponibles en 2 versions : sans électrification ou avec Top Access double (dim. 316 x 148 mm).
- Structures hautes métalliques (H 105 cm), composées de pieds métal de section carrée 50 x 50 mm, type arche avec barre transversale en partie basse et de 2 poutres de rigidification, en acier finition époxy laqué.
- Barre structurelle repose-pieds, de section 40 x 40 mm, en acier finition époxy laqué, pour les 2 modèles de tables.
- Vérins de stabilité pour compenser les défauts de planéité du sol.

CARACTÉRISTIQUES



— Piétements métal —



— Plateaux décors imitation bois ou unis —

TABLES HAUTES RECTANGLES

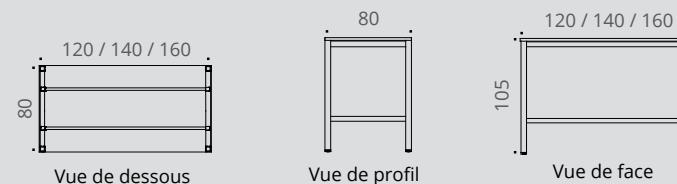
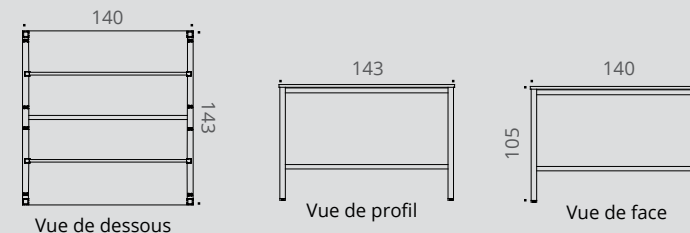


TABLE HAUTE CARRÉE





ASTROLITE HAUTE



TABLES HAUTES rectangulaires



P 80 CM

		Dim. (cm)	Description	Réf.	Finition piétement	Finition plateau
Tables Astrolite Haute Sans électrification H 105 cm		P 80 / L 120	4 personnes	DR82	+	+
		P 80 / L 140	6 personnes	DQ86	+	+
		P 80 / L 160	6/8 personnes	DQ87	+	+

► Options

	Description	○ BLANC Réf.	● NOIR Réf.
Top Access mini	 En métal. Se fixe au centre des plateaux. Permet le passage des câbles du plateau vers une goulotte optionnelle. Dim. 24 x 12 cm	DP077S	DP075G

TABLES HAUTES carrées



SANS TOP ACCESS

AVEC TOP ACCESS DOUBLE

	Dim. (cm)	Réf.	Finition piétement	Finition plateau	Réf.	Finition piétement	Finition plateau
Tables Astrolite Haute H 105 cm	P 143 / L 140	DQ88	+	+	DQ89	+	+

► Options

	Description	○ BLANC Réf.	● NOIR Réf.
Goulotte universelle	 P 12 / H 9 / L 60 cm H utile 8 cm	DP047S	DP045G
Kit bloc prise 3 PC	 Bloc prise 3 PC + câble alimentation électrique 5 m	—	DP085G



COHÉSION

Les tables Cohésion se distinguent par leur design moderne et épuré.

Elles offrent de larges plans de travail spacieux, favorisant le dialogue et la communication. Cette gamme répond aux nouveaux environnements de travail de type coworking, favorables à l'échange et à la créativité, en permettant à plusieurs personnes de travailler sur le même plan de travail.





Tables coworking sans électrification
Noir - Nebraska

Tables coworking sans électrification
Blanc - Nebraska



Table coworking avec électrification
Noir - Timber



Table coworking avec électrification
Blanc - Chêne fil

Bloc électrique encastré
3 PC + 1 USB A 5v + 1 USB C 5v + 1 passage de câbles



Table coworking avec électrification
Noir - Blanc



COWORKING

CARACTÉRISTIQUES



— Piétements métal —



— Plateaux décors imitation bois ou uni —



Téléchargez la
fiche technique



COHÉSION



GARANTIE
10
ANS

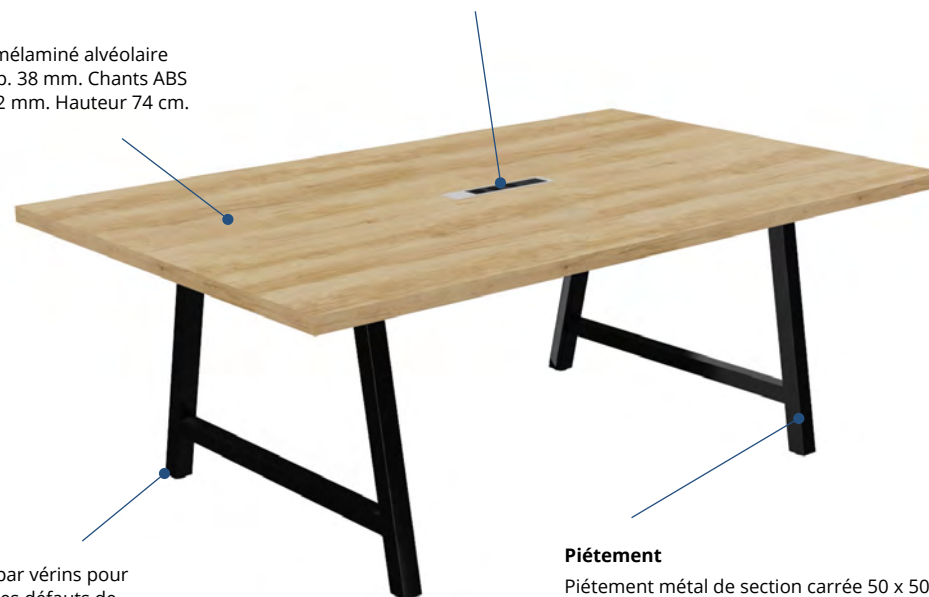
Électrification (selon versions)

Bloc électrique encastré équipé
de 3 PC + 1 USB A 5v + 1 USB C 5v
+ 1 passage de câbles.



Plateau

Panneau mélaminé alvéolaire
Nitech®, ép. 38 mm. Chants ABS
anti-choc 2 mm. Hauteur 74 cm.



Vérins

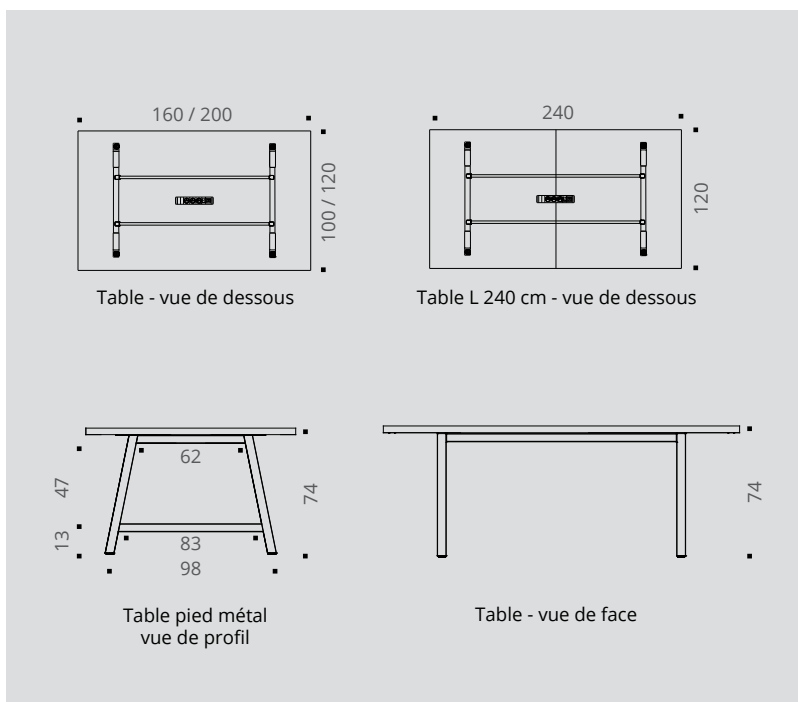
Réglage par vérins pour
corriger les défauts de
planéité du sol.

Piétement

Piétement métal de section carrée 50 x 50 mm,
de type arche "A" avec barre transversale en
partie basse, finition époxy laqué.

DESCRIPTIF TECHNIQUE

- Dimensions : L 200 / P 100 cm, L 160, L 200, L 240 / P 120 cm. H 74 cm.
- Panneaux mélaminés alvéolaires Nitech® ép. 38 mm bordés d'un chant de renfort intérieur de 3 mm. Table L 240 cm composée de 2 demi plateaux L 120 x P 120 cm.
- Chants ABS anti-choc 2 mm.
- Piétement métal de section carrée 50 x 50 mm, de type arche "A" avec barre transversale en partie basse.
- Structure poutre en acier finition époxy laqué.
- Vérins de stabilité pour compenser les défauts de planéité du sol (course 10 mm).
- Tables disponibles en 2 versions : sans électrification ou avec électrification incluant un bloc électrique encastré, équipé de 3 PC + 1 USB A 5v + 1 USB C 5v + 1 passage de câbles. Câble d'alimentation 2 m inclus. Options d'équipement connectique (page 201).
- 1 accroche-câbles universel plastique inclus (pour les versions avec électrification).
- Goulotte universelle (page 196) compatible avec les tables Cohésion pour circulation des câbles.





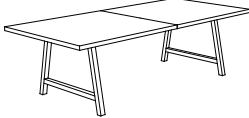


COHÉSION



TABLES sans électrification



	Dim. (cm)	Description	Réf.	Finition piétement	Finition plateau	
Tables Cohésion Sans électrification H 74 cm	 P 100 / L 200	8/10 personnes	DH00	+ <input type="checkbox"/>	+ <input type="checkbox"/>	
		P 120 / L 160	6/8 personnes	DF98	+ <input type="checkbox"/>	+ <input type="checkbox"/>
		P 120 / L 200	8/10 personnes	BX99	+ <input type="checkbox"/>	+ <input type="checkbox"/>
 P 120 / L 240	10/12 personnes	DX17	+ <input type="checkbox"/>	+ <input type="checkbox"/>		

► Options

● ALUMINIUM

Réf.

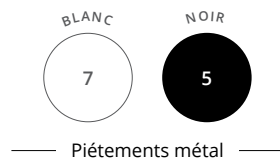
Kit 2 platines de liaison

Pour solidarisation de 2 tables juxtaposées



DN789Z



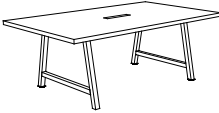




COHÉSION



TABLES avec électrification



	Dim. (cm)	Description	Réf.	Finition piétement	Finition plateau
Tables Cohésion Avec électrification 1 bloc électrique encastré 3 PC + 1 USB A 5v + 1 USB C 5v + 1 passage de câbles H 74 cm	 P 100 / L 200	8/10 personnes	DQ52	+ <input type="checkbox"/>	+ <input type="checkbox"/>
	 P 120 / L 160	6/8 personnes	DQ53	+ <input type="checkbox"/>	+ <input type="checkbox"/>
		P 120 / L 200	8/10 personnes	DQ54	+ <input type="checkbox"/>
 P 120 / L 240	10/12 personnes	DX18	+ <input type="checkbox"/>	+ <input type="checkbox"/>	

► Options

Descente de câbles verticale
Magnétique



Dim. (cm)

H 61 / L 4,5 / P 1,5

BLANC

Réf.

BY017S

NOIR

Réf.

BY015G

ALUMINIUM

Dim. (cm)

Réf.

Accroche-câbles universel
4 anneaux. Se fixe sous les plateaux. Vis non fournies



P 6,5 / H 4,5 / L 9,5

DQ101K

Kit 2 platines de liaison
Pour solidarisation de 2 tables juxtaposées



DN789Z





COHÉSION HAUTE

Les tables **Cohésion Haute** répondent aux nouveaux modes de travail et de réunion.

Les finitions naturelles des plateaux associées aux piétements trapèze métal leur donnent un style industriel. Les tables **Cohésion Haute** sont également disponibles en version électrifiée pour connecter et recharger facilement les ordinateurs et téléphones.



CARACTÉRISTIQUES



— Piétements métal —



— Plateaux décors imitation bois ou uni —

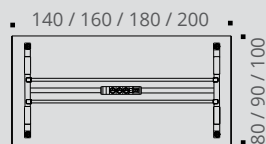


Table - vue de dessous

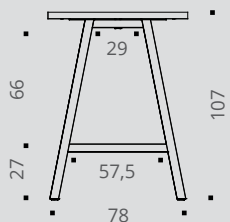


Table haute pied métal
vue de profil

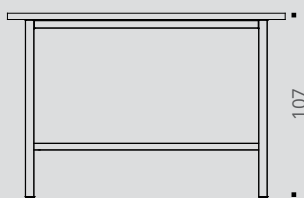


Table - vue de face



Téléchargez la
fiche technique



COHÉSION HAUTE

GARANTIE
10
ANS

Plateau

Panneau mélaminé alvéolaire Nitech®, ép. 38 mm. Chants ABS anti-choc 2 mm. Hauteur 107 cm.



Électrification (selon versions)

Bloc électrique encastré équipé de 3 PC + 1 USB A 5v + 1 USB C 5v + 1 passage de câbles.



Piétement

Piétement métal de section 50 x 50 mm, de type arche "A" avec barre transversale en partie basse, finition époxy laqué.

Structure

Barre de repose-pieds structurelle de section 40 x 40 mm, finition époxy laqué.

Vérins

Réglage par vérins pour corriger les défauts de planéité du sol.

DESCRIPTIF TECHNIQUE

- Dimensions : L 140, L 160 / P 80 cm, L 180 / P 90 cm ou L 200 / P 100 cm. Hauteur 107 cm.
- Panneaux mélaminés alvéolaires Nitech® ép. 38 mm bordés d'un chant de renfort intérieur de 3 mm.
- Chants ABS anti-choc 2 mm.
- Piétement métal de section carrée 50 x 50 mm, de type arche "A" avec barre transversale en partie basse.
- Poutre structurelle en métal acier finition époxy, de dimensions 45 x 25 mm. Hauteur sous poutre +/- 97,5 cm.
- Barre de repose-pieds structurelle, en métal acier finition époxy, de dimensions 40 x 40 mm. Hauteur sous repose pied +/- 27 cm.
- Réglage par vérins de stabilisation Ø 40 mm et de course 10 mm pour corriger les défauts de planéité du sol.
- Tables disponibles en 2 versions : sans électrification ou avec électrification incluant un bloc électrique encastré, équipé de 3 PC + 1 USB A 5v + 1 USB C 5v + 1 passage de câbles. Câble d'alimentation 2 m inclus. Options d'équipement connectique (page 201).
- 1 accroche-câbles universel plastique inclus (pour les versions avec électrification).
- Goulotte universelle (page 196) compatible avec les tables Cohésion Haute pour circulation des câbles.

A COHÉSION HAUTE

GARANTIE
10
ANS



TABLES HAUTES sans électrification



Tables Cohésion Haute
Sans électrification
H 107 cm



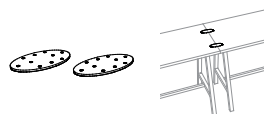
Dim. (cm)	Description	Réf.	Finition piétement	Finition plateau
P 80 / L 140	6 personnes	DH13	+ <input type="checkbox"/>	+ <input type="checkbox"/>
P 80 / L 160	6/8 personnes	BZ10	+ <input type="checkbox"/>	+ <input type="checkbox"/>
P 90 / L 180	8 personnes	BZ11	+ <input type="checkbox"/>	+ <input type="checkbox"/>
P 100 / L 200	8/10 personnes	BZ12	+ <input type="checkbox"/>	+ <input type="checkbox"/>

► Options

● ALUMINIUM

Réf.

Kit 2 platines de liaison
Pour solidarisation de 2 tables
juxtaposées



DN789Z





COHÉSION HAUTE

GARANTIE
10
ANS

TABLES HAUTES avec électrification



Tables Cohésion Haute

Avec électrification
1 bloc électrique encastré 3 PC + 1 USB A 5v
+ 1 USB C 5v + 1 passage de câbles
H 107 cm



Dim. (cm)	Description	Réf.	Finition piétement	Finition plateau
P 80 / L 140	6 personnes	DQ60	+ <input type="checkbox"/>	+ <input type="checkbox"/>
P 80 / L 160	6/8 personnes	DQ61	+ <input type="checkbox"/>	+ <input type="checkbox"/>
P 90 / L 180	8 personnes	DQ62	+ <input type="checkbox"/>	+ <input type="checkbox"/>
P 100 / L 200	8/10 personnes	DQ63	+ <input type="checkbox"/>	+ <input type="checkbox"/>

► Options

Descente de câbles verticale Magnétique



Dim. (cm)

BLANC

NOIR

Réf.

Réf.

H 61 / L 4,5 / P 1,5

BY017S

BY015G

ALUMINIUM

Dim. (cm)

Réf.

Accroche-câbles universel

4 anneaux. Se fixe sous les plateaux. Vis non fournies

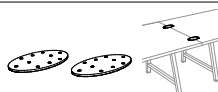


P 6,5 / H 4,5 / L 9,5

DQ101K

Kit 2 platines de liaison

Pour solidarisation de 2 tables juxtaposées



DN789Z





DÉTENTE

Ronde ou rectangles, les tables hautes Détente sont idéales pour aménager des espaces de travail informels.

Le design contemporain et la finition de ces tables apporteront de la modernité aux entreprises sensibles aux évolutions des modes de travail. En association avec les tabourets hauts, **Détente** permet de créer un espace accueillant et chaleureux propice à l'échange et au bien-être des collaborateurs.



Table haute rectangle
Noir - Blanc



Tables hautes rectangles
Blanc - Cèdre



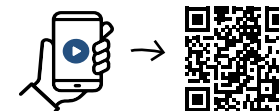
Tables hautes rondes
Blanc - Blanc



Assemblage plateau et piètement en coupe d'onglet à 45°.



Video : Comment percer les systèmes pré-débouchants ?



Flashez-moi avec votre smartphone !

DÉTENTE

GARANTIE
10
ANS



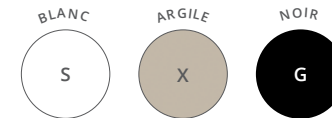
Téléchargez la
fiche technique



CARACTÉRISTIQUES



— Piétements et cadre métal —



— Plateaux décors imitation bois ou unis —

Assemblage

Assemblage plateau et piétement en coupe d'onglet à 45°.

Cadre métal

Cadre métal structurel, pouvant servir de repose-pieds dans sa partie basse.



Table haute rectangulaire

Piétement

Métal acier
finition époxy.



Table haute ronde

DESCRIPTIF TECHNIQUE

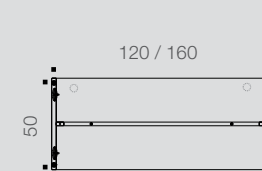
Tables rectangulaires

- Plateaux mélaminés Structurex® ép. 25 mm. Chants ABS anti-choc 2 mm.
- Dimensions : L 120 ou 160 / P 50 / H 104 cm.
- Dotées de 2 passe-câbles pré-débouchants Ø 80 mm pour l'électrification via l'obturateur électrifié optionnel (autres options d'équipement connectique page 198)
- Assemblage par coupe d'onglet à 45°.
- Réglage par vérins de stabilisation Ø 25 mm avec une course de 10 mm pour corriger les défauts de planéité du sol.
- Cadre métal structurel, section 40 x 20 mm, pouvant servir de repose-pieds dans sa partie basse (Hauteur 24,5 cm).

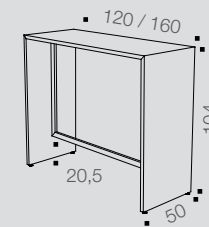
Table ronde

- Plateaux mélaminés Structurex® ép. 25 mm. Chants ABS anti-choc 2 mm.
- Dimensions totales : Ø 80 cm / H 113 cm.
- Piétement métal acier finition époxy. Colonne Ø 8 cm / H 109 cm. Embase Ø 45 cm en métal, ép. 10/10e.
- Assemblage par vis inserts métal.

TABLES HAUTES RECTANGULES

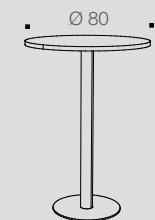


Vue de dessous



Vue de perspective

TABLE HAUTE RONDE



Vue de perspective



Piètements et cadre métal



Plateaux décors imitation bois ou unis



DÉTENTE



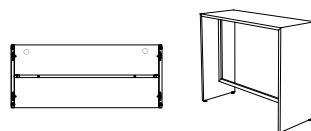
GARANTIE 10 ANS

TABLES HAUTES rectangles



Tables hautes rectangles

Dotées de 2 passe-câbles pré-débouchants Ø 80 mm P 50 / H 104 cm



Dim. (cm)	Réf.	Finition cadre métal	Finition plateau et piétement
L 120	BY31	+ []	+ []
L 160	DH29	+ []	+ []

► Options

Obturbateur électrifié

Équipé de 1 PC + 1 USB A 5v Câble d'alimentation de 2 m inclus.



Description
Se fixe sur le passe câble pré-débouchant Ø 80 mm du plateau

Dim. (cm)
Ø 100 mm

○ BLANC
Réf. DQ1375

● NOIR
Réf. DQ135G

Obturbateur avec chargeur à induction



Description
Se fixe sur le passe câble pré-débouchant Ø 80 mm du plateau

Dim. (cm)
Ø 88 mm

Réf. —

Réf. DQ015G



Tabourets
➔ Pages 361 - 365

TABLE HAUTE ronde



Table haute ronde

Dim. (cm)	Réf.	Finition piétement	Finition plateau
Ø 80 / H 113	BY30	+ []	+ []



Comment commander ? Table haute ronde Ø 80 / H 113, piétement **Blanc**, plateau décor imitation **Nebraska** = BY30 + [7 | F]

VISIO HUB

Polyvalentes, les tables Visio Hub répondent aux besoins grandissants des sociétés de gérer l'information intra ou inter entreprise.

Grâce à leurs différents formats, les tables **Visio Hub** permettent de créer des espaces collaboratifs connectés pour se réunir, partager et communiquer simplement ensemble ou à distance.



Station de travail avec mur technique
Blanc - Nebraska - mur Blanc



Stations de travail avec mur technique
Noir - Nebraska - mur Argile

COWORKING

VISIO HUB

GARANTIE
10
ANS

Mur technique

Mur technique de dimensions P 13,5 / H 186,5 / L 120 cm, doté d'un parement amovible pour accéder aux câblages.

Plateau

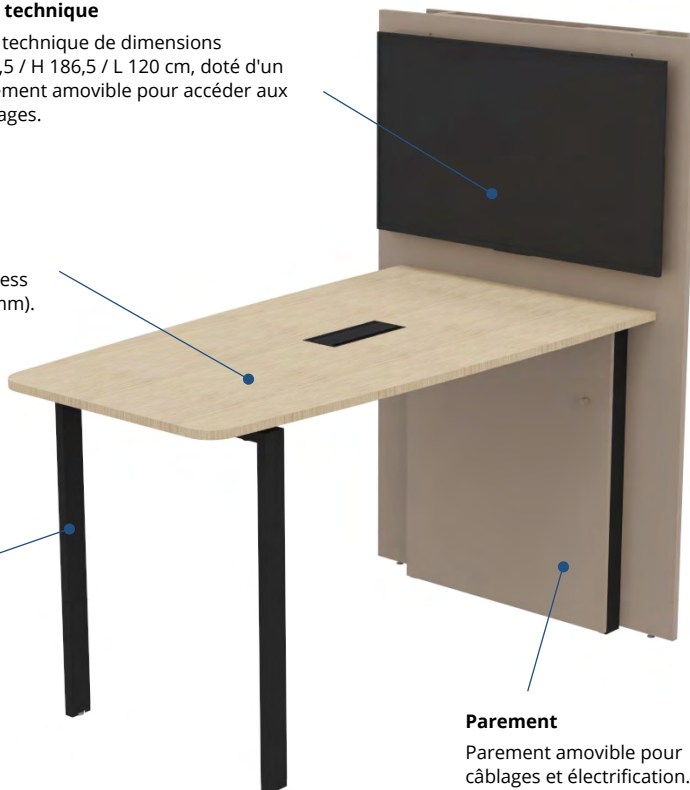
Panneau mélaminé Structurex®, ép. 25 mm, équipé d'un Top Access double central (dim. 316 x 148 mm).

Piètement

Piètement structure arche métal de section 70 x 30 mm, finition époxy laqué.

Parement

Parement amovible pour câblages et électrification.



Téléchargez la
fiche technique



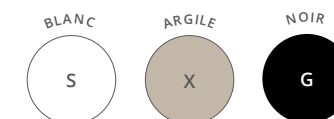
CARACTÉRISTIQUES



— Piétements métal —



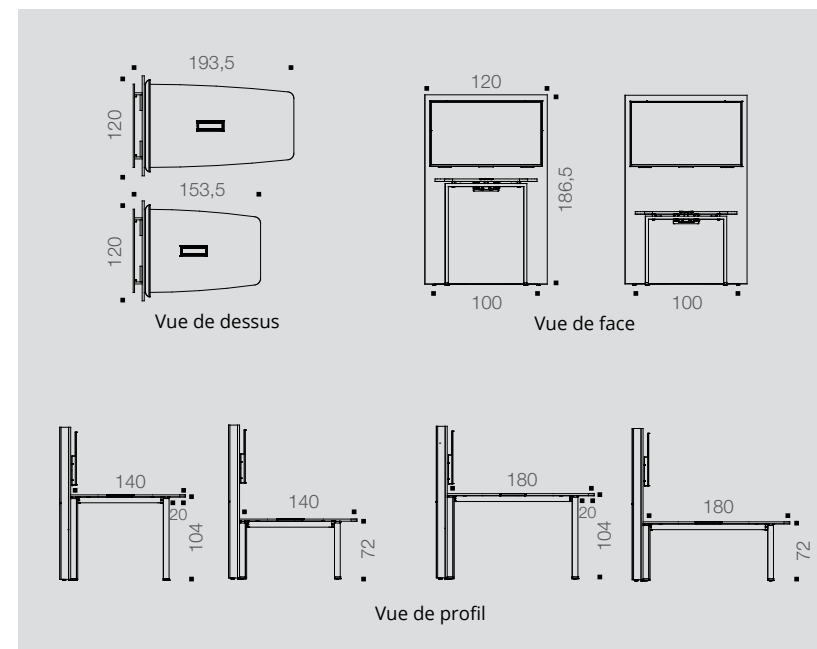
— Plateaux décors imitation bois ou uni —

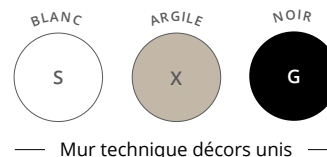


— Mur technique décors unis —

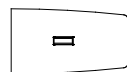
DESCRIPTIF TECHNIQUE

- Dimensions stations de travail : L 140, L 180 / H 72 cm et L 140, L 180 / H 104 cm. Profondeur 100 cm.
- Dimensions mur technique : P 13,5 / H 186,5 / L 120 cm, doté d'un parement amovible pour accéder aux câblages.
- Plateaux mélaminés Structurex®, ép. 25 mm. Chants ABS anti-choc 2 mm.
- Piètement structure arche métal de section 70 x 30 mm, finition époxy laqué.
- Plateaux équipés d'un Top Access double central (dim. 316 x 148 mm), finitions blanc ou noir selon finitions des piétements (goulottes métal L 90 ou L 130 cm optionnelles).
- Vérins de stabilité pour compenser les défauts de planéité du sol.
- Parement amovible en mélaminé Structurex®, ép. 16 mm, assurant la liaison entre la table et le mur technique.
- Structure équipée d'inserts pour assurer la fixation de l'option "Support d'écran TV".
- Différents orifices assurent le cheminement et le branchement des câbles d'alimentation vers le mur technique.





STATIONS DE TRAVAIL



PLATEAU L 180 CM



PLATEAU L 140 CM

Avec mur technique					Avec mur technique					
	Réf.	Finition piétement	Finition plateau	Finition mur technique		Réf.	Finition piétement	Finition plateau	Finition mur technique	
Stations de travail H 104 cm Top Access double inclus P 120 / H 186,5 / L 193,5 ou L 153,5 cm Plateau P 100 cm		DQ80	+ <input type="checkbox"/>	+ <input type="checkbox"/>	+ <input type="checkbox"/>		DQ81	+ <input type="checkbox"/>	+ <input type="checkbox"/>	+ <input type="checkbox"/>
Stations de travail H 72 cm Top Access double inclus P 120 / H 186,5 / L 193,5 ou L 153,5 cm Plateau P 100 cm		DQ82	+ <input type="checkbox"/>	+ <input type="checkbox"/>	+ <input type="checkbox"/>		DU78	+ <input type="checkbox"/>	+ <input type="checkbox"/>	+ <input type="checkbox"/>
Stations simples					Stations simples					
	Réf.	Finition piétement	Finition plateau		Réf.	Finition piétement	Finition plateau			
Stations de travail H 104 cm Top Access double inclus P 100 / H 104 cm		DQ83	+ <input type="checkbox"/>	+ <input type="checkbox"/>	—		DQ84	+ <input type="checkbox"/>	+ <input type="checkbox"/>	—
Stations de travail H 72 cm Top Access double inclus P 100 / H 72 cm		DQ85	+ <input type="checkbox"/>	+ <input type="checkbox"/>	—		DU79	+ <input type="checkbox"/>	+ <input type="checkbox"/>	—

► Options

Description	<input type="radio"/> BLANC	<input type="radio"/> NOIR
	Réf.	Réf.
Goulottes techniques d'électrification P 16 / H 8 cm / H utile 4 cm		
L 90 pour plan L 140	AZ207S	AZ205G
L 130 pour plan L 180	AZ227S	AZ225G
Support écran TV Pour télévision de 32 à 50 pouces Vesa 600 x 400		
Poids maximum des écrans 30 kg	—	DH985G
P 4 / H 41,5 / L 60		







BUREAUX COLLABORATIFS



NOUVEAU

ALTO 54



ASTROLITE 74



PARTAGE 90



ASTRO 106



DIALOGUE 126



ALTO

buronomic

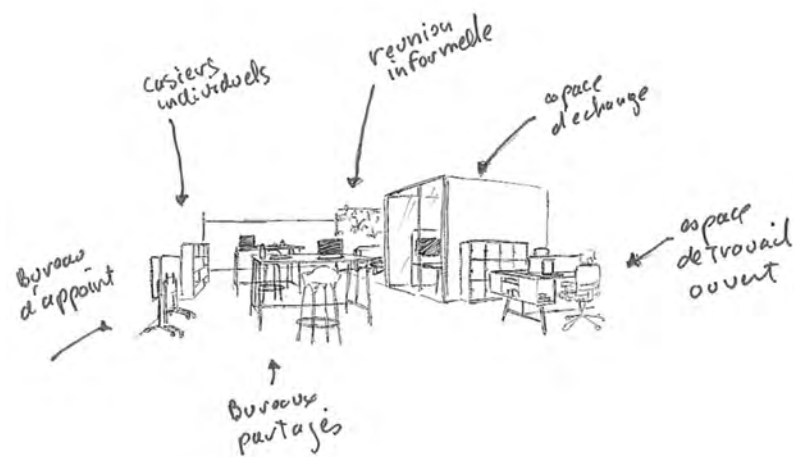
Flexibilité, modularité et transversalité s'imposent aujourd'hui dans les espaces de travail partagés. Conçu et imaginé pour le travail en mode collaboratif, **Alto** de buronomic est un programme de mobilier contemporain, innovant et flexible, aussi à l'aise en flex-office qu'en corpoworking ou en home office - **Design Emanuele Bertolini**.



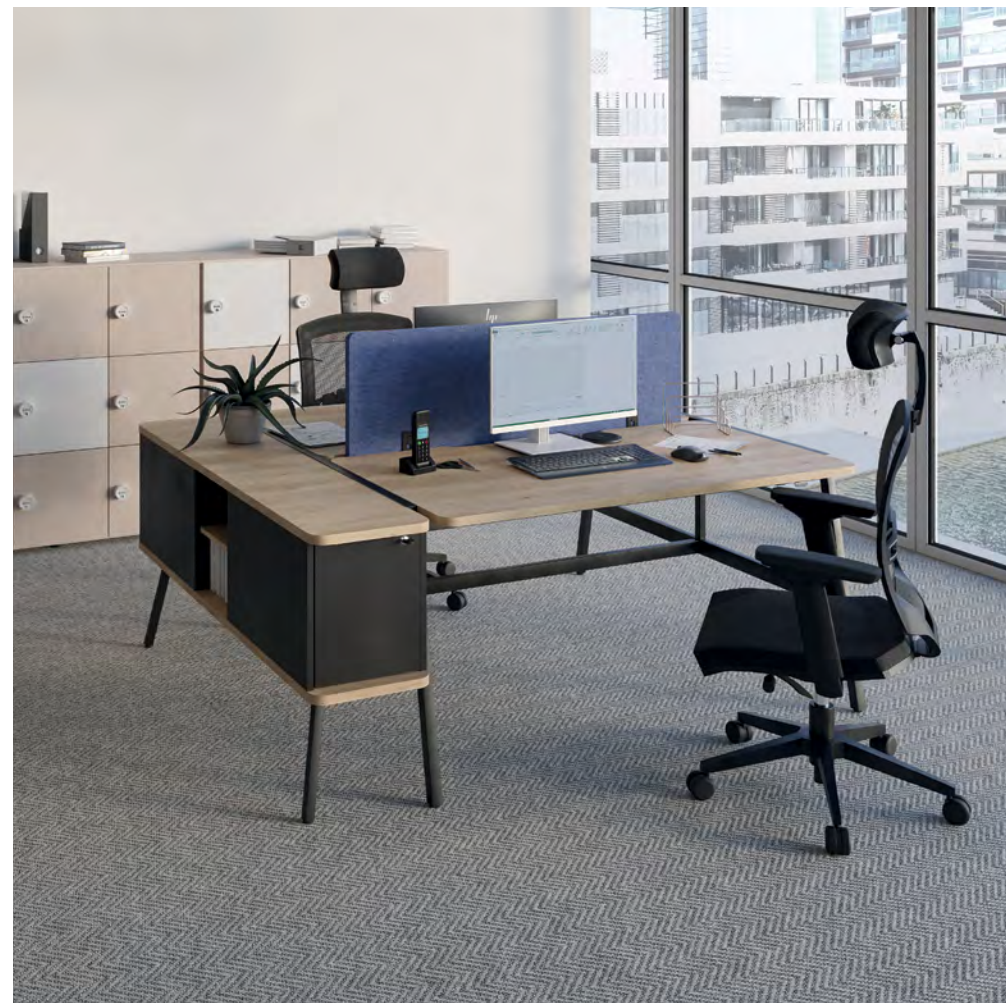
Des solutions ergonomiques pour tous vos espaces de vie au travail

Confortable et pratique, **Alto** offre de nouvelles solutions ergonomiques aux utilisateurs et s'adapte à tous les espaces de vie au travail, grâce à ses multiples atouts.

La gamme présente une esthétique fine et élancée avec ses piétements de style arche « A » et ses plateaux ergonomiques pré-électrifiables à coins arrondis. **Alto** permet 2 hauteurs de plans de travail ou de réunion (H 75 ou 105 cm) pour plus de confort ainsi que des configurations évolutives grâce au principe départ/suivant. La gamme offre également des solutions innovantes de rangement de proximité et de connectique.

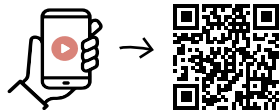


Bureau individuel avec retour et caisson Solo,
pieds standards H 75 cm
Noir - Nebraska



Bureau multiposte avec caisson Duo,
pieds standards H 75 cm
Noir - Nebraska

Découvrez ALTO en vidéo



Flashez-moi avec votre smartphone !

**Bureau multiposte coulissant départ, pieds hauts H 105 cm,
bureau multiposte coulissant suivant, pied standard H 75 cm
avec caisson Duo**
Noir - Blanc



**Table de réunion haute carrée, pieds hauts H 105 cm
avec bureau multiposte suivant, pied standard H 75 cm**
Noir - Timber

A ALTO

GARANTIE
10
ANS

Plateau

Panneau mélaminé Structurex® ép. 25 mm. 4 coins arrondis R40. Chants ABS anti-choc 2 mm.

Électrification

Plateaux droits munis d'une échancrure P 2,5 cm et de 2 passe-câbles pré-débouchants Ø 80 mm.



Structure

Poutres structurelles en acier, de section 40 x 25 mm.

Structure

Poutres structurelles en acier, de section 40 x 25 mm.

Piètement

Piètement métal de section carrée 25 x 25 mm, de type arche « A » avec traverse structurelle en partie basse, finition époxy laqué noir. 2 hauteurs de piétements H 75 et H 105 cm.

Vérins

Réglage par vérins pour corriger les défauts de planéité du sol.



Téléchargez la
fiche technique



CARACTÉRISTIQUES

NOIR

5

Piètements métal

NEBRASKA

F

TIMBER

M

BLANC

S

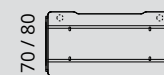
Plateaux décors imitation bois ou uni

DESCRIPTIF TECHNIQUE

- Plateaux mélaminés Structurex® ép. 25 mm, 4 coins arrondis R40. Chants ABS anti-choc 2 mm.
- Plateaux droits équipés d'une échancrure P 2,5 cm. Plateaux droits et manager équipés de 2 passe-câbles pré-débouchants Ø 80 mm. Obturateurs standards ou électrifiés noirs disponibles en option.
- Piètements métal de section carrée 25 x 25 mm, de type arche « A » avec traverse structurelle en partie basse (multiposte). Ensemble relié par 2 poutres structurelles en acier, de section 40 x 25 mm, finition époxy laqué noir.
- Piètements permettant l'assemblage d'éléments départs et suivants H 75 ou H 105 cm, ainsi que la fixation d'accessoires ou d'options (caissons, panneaux écrans, support accessoires, extensions)
- Réglage par vérins Ø 25 mm et de course 15 mm, pour corriger les défauts de planéité du sol.
- En configuration multiposte face à face, un espacement de 3,5 cm entre les plateaux permet le positionnement d'un écran séparateur ou le passage des câbles.
- Alto existe en version multipostes avec plateaux coulissants pour un accès facilité aux câbles et aux branchements électriques. Goulotte d'électrification incluse dans chaque configuration.
- Caissons et rangements suspendus optionnels en panneaux mélaminés Structurex®, corps décor noir ép. 16 mm, top et base ép. 25 mm à coins arrondis, 2 pieds de soutien métal 25 x 25 mm, livrés avec kits de fixation aux piétements des bureaux.
- Caissons suspendus (dim. hors tout H 75-42,5 x L 32,5 cm) disponibles en versions Solo pour bureaux individuels P 70 cm ou Duo pour bureaux multipostes P 143,5 cm.
- 2 versions d'équipement de caissons : avec porte battante (dim. utiles P 51 x H 37,5 x L 28,5 cm), équipé d'1 tablette réglable (3 positions) ou avec façade/2 tiroirs, équipé d'1 mini tiroir avec plumier en partie supérieure (dim. utiles P 47,5 x H 5 x L 23,5 cm) et d'1 bac de rangement en partie inférieure (dim. utiles P 47,5 x H 18 x L 23,5 cm) avec guides pour dossiers suspendus. Niche centrale à accès latéral pour caissons Duo (dim. utiles P 30 x H 37,5 x L 26,5 cm), avec tablette fixe.
- Rangement suspendu 2 portes battantes et niche centrale pour bureaux multipostes (dim. hors tout P 143,5 x H 75-42,5 x L 40 cm).

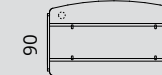
Dimensions bureaux

100 / 120 / 140
/ 160 / 180



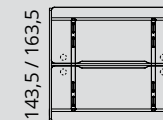
Bureaux individuels
vue de dessous

160 / 180



Bureaux manager
vue de dessous

120 / 140 / 160 / 180



Bureaux multipostes
vue de dessous

Synoptique plateaux

95 / 115 / 135
/ 155 / 175



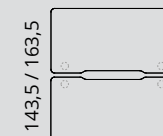
Plateaux
bureaux individuels

155 / 175



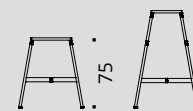
Plateaux
bureaux manager

115 / 135 / 155 / 175



Plateaux
bureaux multipostes

Piètements



Pieds arches individuels

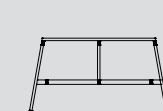
70



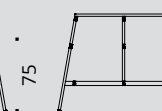
70



75



75



105





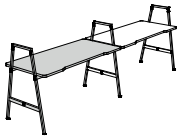

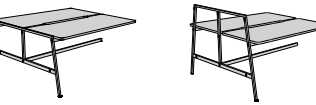




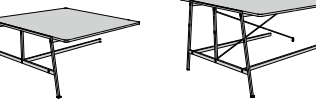








Pieds arches multipostes

140



140

Comment composer vos bureaux et tables ALTO ?

DÉPART	SUIVANT	EXEMPLES DE COMPOSITIONS		
<p>Bureaux individuels H 75 cm</p>  <p>Pieds standards H 75 cm Pieds hauts H 105 cm</p>	<p>Bureaux individuels H 75 cm</p>  <p>Pied standard H 75 cm Pied haut H 105 cm</p>	<p>Bureaux individuels H 75 cm</p>  <p>1 plan départ, pieds H 75 cm + 1 plan suivant, pied H 75 cm</p>	<p>Bureaux individuels H 75 cm</p>  <p>1 plan départ, pieds H 75 cm + 1 plan suivant, pied H 105 cm</p>	<p>Bureaux individuels H 75 cm</p>  <p>1 plan départ, pieds H 105 cm + 1 plan suivant, pied H 105 cm</p>
<p>Bureaux multipostes H 75 cm</p>  <p>Pieds standards H 75 cm Pieds hauts H 105 cm</p>	<p>Bureaux multipostes H 75 cm</p>  <p>Pied standard H 75 cm Pied haut H 105 cm</p>	<p>Bureaux multipostes H 75 cm</p>  <p>1 plan multiposte départ, pieds H 75 cm + 1 plan multiposte suivant, pied H 75 cm</p>	<p>Bureaux multipostes H 75 cm</p>  <p>1 plan multiposte départ, pieds H 75 cm + 1 plan multiposte suivant, pied H 105 cm</p>	<p>Bureaux multipostes H 75 cm</p>  <p>1 plan multiposte départ, pieds H 105 cm + 1 plan multiposte suivant, pied H 105 cm</p>
<p>Tables de réunion carrées H 75 / 105 cm</p>  <p>Pieds standards H 75 cm Pieds hauts H 105 cm</p>	<p>Tables de réunion carrées H 75 / 105 cm</p>  <p>Pied standard H 75 cm Pied haut H 105 cm</p>	<p>Tables de réunion carrées H 75 / 105 cm</p>  <p>1 table carrée départ, pieds H 75 cm + 1 table carré suivant, pied H 75 cm</p>	<p>Tables de réunion carrées H 75 / 105 cm</p>  <p>1 table haute carrée départ, pieds H 105 cm + 1 table carrée suivant, pied H 75 cm</p>	<p>Tables de réunion carrées H 75 / 105 cm</p>  <p>1 table haute carrée départ, pieds H 105 cm + 1 table haute carrée suivant, pied H 105 cm</p>
<p>Tables de réunion rectangles H 105 cm</p>  <p>Pieds hauts H 105 cm</p>	<p>Tables de réunion rectangles H 105 cm</p>  <p>Pied haut H 105 cm</p>	<p>Tables de réunion rectangles H 105 cm</p>  <p>1 table haute rectangle départ, pieds H 105 cm + 1 table haute rectangle suivant, pied H 105 cm</p>	<p>Tables de réunion rectangles H 105 cm</p>  <p>1 table haute rectangle départ, pieds H 105 cm + 1 plan individuel suivant, pied H 75 cm</p>	<p>Tables de réunion rectangles H 105 cm</p>  <p>1 table haute rectangle départ, pieds H 105 cm + 1 plan individuel suivant, pied H 105 cm</p>

Bureaux individuels avec caissons Solo
et voiles de fond, pieds standards H 75 cm
Noir - Blanc



Bureau individuel avec retour et caisson Solo, pieds standards H 75 cm
Noir - Nebraska



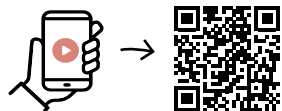
Bureau individuel avec panneau écran frontal, pieds hauts H 105 cm
Noir - Timber





Bureau manager avec tablette d'extension et voile de fond,
pieds standards H 75 cm
Noir - Nebraska

Video : Comment percer les
systèmes pré-débouchants ?



Flashez-moi avec votre smartphone !

**Bureaux individuels avec panneaux écrans
frontaux et latéraux, pieds hauts H 105 cm**
Noir - Blanc



BUREAUX COLLABORATIFS



BUREAUX INDIVIDUELS



		Dim. (cm)	Réf.	Finition plateau		Réf.	Finition plateau
Plans droits H 75 cm Élément départ Pieds standards H 75 cm		L 100	DS405	+ <input type="checkbox"/>		DS485	+ <input type="checkbox"/>
		L 120	DS415	+ <input type="checkbox"/>		DS495	+ <input type="checkbox"/>
		L 140	DS425	+ <input type="checkbox"/>		DS505	+ <input type="checkbox"/>
		L 160	DS435	+ <input type="checkbox"/>		DS515	+ <input type="checkbox"/>
		L 180	—	—		DS525	+ <input type="checkbox"/>
Plans droits H 75 cm Élément suivant Pied standard H 75 cm		L 100	DS445	+ <input type="checkbox"/>		DS535	+ <input type="checkbox"/>
		L 120	DS455	+ <input type="checkbox"/>		DS545	+ <input type="checkbox"/>
		L 140	DS465	+ <input type="checkbox"/>		DS555	+ <input type="checkbox"/>
		L 160	DS475	+ <input type="checkbox"/>		DS565	+ <input type="checkbox"/>
		L 180	—	—		DS575	+ <input type="checkbox"/>
Plans droits H 75 cm Élément départ Pieds hauts H 105 cm		L 100	DS585	+ <input type="checkbox"/>		DS665	+ <input type="checkbox"/>
		L 120	DS595	+ <input type="checkbox"/>		DS675	+ <input type="checkbox"/>
		L 140	DS605	+ <input type="checkbox"/>		DS685	+ <input type="checkbox"/>
		L 160	DS615	+ <input type="checkbox"/>		DS695	+ <input type="checkbox"/>
		L 180	—	—		DS705	+ <input type="checkbox"/>
Plans droits H 75 cm Élément suivant Pied haut H 105 cm		L 100	DS625	+ <input type="checkbox"/>		DS715	+ <input type="checkbox"/>
		L 120	DS635	+ <input type="checkbox"/>		DS725	+ <input type="checkbox"/>
		L 140	DS645	+ <input type="checkbox"/>		DS735	+ <input type="checkbox"/>
		L 160	DS655	+ <input type="checkbox"/>		DS745	+ <input type="checkbox"/>
		L 180	—	—		DS755	+ <input type="checkbox"/>

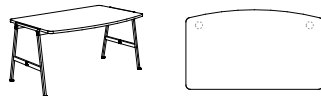
Dotés de 2 passe-câbles pré-débouchants Ø 80 mm sous le plateau pour le passage des câbles

Bureaux manager

NOUVEAU

Dim. (cm) Réf. Finition plateau

Plans manager H 75 cm
Pieds standards H 75 cm



P 90 / L 160 DY325 +
P 90 / L 180 DY335 +

Dotés de 2 passe-câbles pré-débouchants Ø 80 mm sous le plateau pour le passage des câbles

► Extensions

Dim. (cm) Réf. Finition plateau

Extensions / Retours
Sur pied de soutien H 75 cm



P 50 / L 70 DS765 +
P 50 / L 100 DS775 +

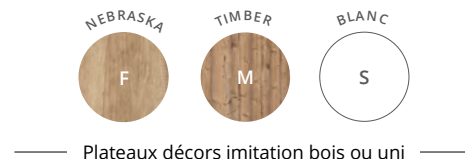
NOUVEAU

Dim. (cm) Réf. Finition plateau

Tablettes d'extension
Se fixent sur le piétement avec équerres
P 35 cm



L 70 cm DY215 +
L 80 cm DY225 +



Autres tissus nous consulter

► Caissons

Caisson suspendu Solo avec porte

P 70 / H 75 - 42,5 / L 32,5 cm
pour bureaux individuels P 70 / P 80 cm



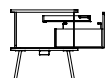
Description
1 porte - 1 poignée - 1 serrure
1 tablette intérieure réglable
corps du caisson noir - 2 pieds métal

Réf.
DT005

Finition top / base
+

Caisson suspendu Solo avec tiroirs

P 70 / H 75 - 42,5 / L 32,5 cm
pour bureaux individuels P 70 / P 80 cm



Description
1 façade - 1 poignée - 1 serrure
2 tiroirs intérieurs
corps du caisson noir - 2 pieds métal

Réf.
DT015

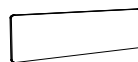
Finition top / base
+



► Panneaux écrans

Panneaux écrans frontaux

H 40 cm à fixer par pinces



Description
L 80 pour plan L 100 cm
L 100 pour plan L 120 cm
L 120 pour plan L 140 cm
L 140 pour plan L 160 cm
L 160 pour plan L 180 cm

Réf.

Finition panneau

DS885 +
DS895 +
DS905 +
DS915 +
DS925 +

Pinces métal

pour panneau écran frontal



Description
Pour bureau individuel

Réf.
DS365G

Finition
Noir

Panneaux écrans latéraux Solo d'extrémité

H 55 cm à fixer par pinces



Description
L 70 pour plan P 70 cm
L 80 pour plan P 80 cm

Réf.
DS945
DS955

Finition panneau
+
+

Pinces métal

pour panneau écran latéral à fixer



Description
Pour bureau individuel

Réf.
DP935G

Finition
Noir

Panneaux écrans latéraux Solo intermédiaires

H 40 cm à poser sur supports métal



Description
L 70 pour plan P 70 cm
L 80 pour plan P 80 cm

Réf.
DS975
DS985

Finition panneau
+
+

Supports métal

pour panneau écran latéral à poser



Description
Pour bureau individuel

Réf.
DP975G

Finition
Noir

► Options

Goulottes techniques d'électrification

P 16 / H 8 cm
H utile 4 cm



Description
L 50 pour plan L 100 cm
L 70 pour plan L 120 cm
L 90 pour plan L 140 cm
L 110 pour plan L 160 cm
L 130 pour plan L 180 cm

Réf.
DS785G
DS795G
DS805G
DS815G
DS825G

Finition
Noir

Voiles de fond suspendus

H 30 cm réel
H 35 cm posé



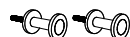
Description
L 50 pour plan L 100 cm
L 70 pour plan L 120 cm
L 90 pour plan L 140 cm
L 110 pour plan L 160 cm
L 130 pour plan L 180 cm

Réf.
DS835G
DS845G
DS855G
DS865G
DS875G

Finition
Noir

Supports accessoires

Supports casque, sac. Se fixent sur les piétements



Description
Vendus par lot de 2

Réf.
DT035G

Finition
Noir



Bureau multiposte coulissant départ, pieds hauts H 105 cm,
bureau multiposte coulissant suivant, pied standard H 75 cm
avec caisson Duo
Noir - Blanc

Table de réunion haute carrée, pieds hauts H 105 cm,
bureau multiposte suivant, pied standard H 75 cm
Noir - Timber



Bac à crochet métal noir
(accessoire optionnel)





**Bureau multiposte avec caisson Duo,
pieds standards H 75 cm**
Noir - Nebraska

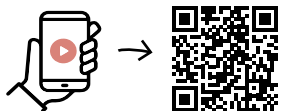


Table basse galet, pieds métal
Noir - Blanc



**Bureau multiposte départ pieds hauts H 105 cm,
bureau multiposte suivant pied standard H 75 cm
avec banc Duo et panneau latéral Duo d'extrémité**
Noir - Timber

Video : Comment percer les
systèmes pré-débouchants ?



Flashez-moi avec votre smartphone !



BUREAUX MULTIPOSTES avec plateaux fixes

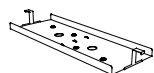


		Dim. (cm)	Réf.	Finition plateau	Réf.	Finition plateau
Plans multipostes H 75 cm Élément départ Pieds standards H 75 cm (goulotte optionnelle)		L 120	DT045	+ <input type="checkbox"/>	DT105	+ <input type="checkbox"/>
		L 140	DT055	+ <input type="checkbox"/>	DT115	+ <input type="checkbox"/>
		L 160	DT065	+ <input type="checkbox"/>	DT125	+ <input type="checkbox"/>
		L 180	—	—	DT135	+ <input type="checkbox"/>
Plans multipostes H 75 cm Élément suivant Pied standard H 75 cm (goulotte optionnelle)		L 120	DT075	+ <input type="checkbox"/>	DT145	+ <input type="checkbox"/>
		L 140	DT085	+ <input type="checkbox"/>	DT155	+ <input type="checkbox"/>
		L 160	DT095	+ <input type="checkbox"/>	DT165	+ <input type="checkbox"/>
		L 180	—	—	DT175	+ <input type="checkbox"/>
Plans multipostes H 75 cm Élément départ Pieds hauts H 105 cm (goulotte optionnelle)		L 120	DT185	+ <input type="checkbox"/>	DT245	+ <input type="checkbox"/>
		L 140	DT195	+ <input type="checkbox"/>	DT255	+ <input type="checkbox"/>
		L 160	DT205	+ <input type="checkbox"/>	DT265	+ <input type="checkbox"/>
		L 180	—	—	DT275	+ <input type="checkbox"/>
Plans multipostes H 75 cm Élément suivant Pied haut H 105 cm (goulotte optionnelle)		L 120	DT215	+ <input type="checkbox"/>	DT285	+ <input type="checkbox"/>
		L 140	DT225	+ <input type="checkbox"/>	DT295	+ <input type="checkbox"/>
		L 160	DT235	+ <input type="checkbox"/>	DT305	+ <input type="checkbox"/>
		L 180	—	—	DT315	+ <input type="checkbox"/>

Dotés de 2 passe-câbles pré-débouchants Ø 80 mm sous le plateau pour le passage des câbles

► Options

Goulottes doubles d'électrification
P 33,5 / H 9 / H utile 4,5 cm



Description

L 65 pour plan L 120 cm
L 85 pour plan L 140 cm
L 105 pour plan L 160 cm
L 125 pour plan L 180 cm

Réf.

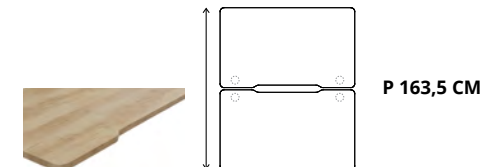
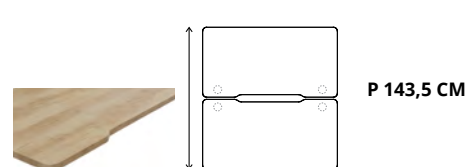
DT325G
DT335G
DT345G
DT355G

Finition

Noir



BUREAUX MULTIPOSTES avec plateaux coulissants



		Dim. (cm)	Réf.	Finition plateau	Réf.	Finition plateau
Plans multipostes H 75 cm Élément départ Pieds standards H 75 cm (goulotte incluse)		L 120	DT425	+	DT485	+
		L 140	DT435	+	DT495	+
		L 160	DT445	+	DT505	+
		L 180	—	—	DT515	+
Plans multipostes H 75 cm Élément suivant Pied standard H 75 cm (goulotte incluse)		L 120	DT455	+	DT525	+
		L 140	DT465	+	DT535	+
		L 160	DT475	+	DT545	+
		L 180	—	—	DT555	+
Plans multipostes H 75 cm Élément départ Pieds hauts H 105 cm (goulotte incluse)		L 120	DT565	+	DT625	+
		L 140	DT575	+	DT635	+
		L 160	DT585	+	DT645	+
		L 180	—	—	DT655	+
Plans multipostes H 75 cm Élément suivant Pied haut H 105 cm (goulotte incluse)		L 120	DT595	+	DT665	+
		L 140	DT605	+	DT675	+
		L 160	DT615	+	DT685	+
		L 180	—	—	DT695	+

Dotés de 2 passe-câbles pré-débouchants Ø 80 mm sous le plateau pour le passage des câbles

► Extensions

NOUVEAU

Tablettes d'extension

Se fixent sur les piétements avec équerres (fixation à droite ou à gauche)
P 35 cm

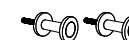


Dim. (cm)	Réf.	Finition plateau
L 143,5 cm	DY245	+
L 163,5 cm	DY255	+

► Options

Supports accessoires

Supports casque, sac, veste. Se fixent sur les piétements et panneaux écrans latéraux



Description	Réf.	Finition
Vendus par lot de 2	DT035G	Noir

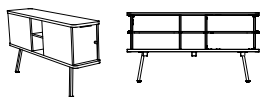


OPTIONS

► Caissons & Rangement

Caisson suspendu Duo avec portes

P 143,5 / H 75 - 42,5 / L 32,5 cm
pour bureaux multipostes et tables
de réunion P 143,5 / P 163,5 cm



Description

2 portes + 1 niche centrale + 1 tablette intérieure,
1 poignée, 1 serrure par caisson
corps du caisson noir
2 pieds métal

Réf.

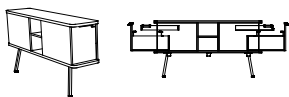
DT395

Finition top / base

+

Caisson suspendu Duo avec tiroirs

P 143,5 / H 75 - 42,5 / L 32,5 cm
pour bureaux multipostes et tables
de réunion P 143,5 / P 163,5 cm



2 façades + 1 niche centrale + 2 tiroirs,
1 poignée, 1 serrure par caisson
corps du caisson noir
2 pieds métal

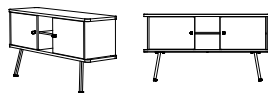
DT405

+

NOUVEAU

Rangement portes battantes

P 143,5 / H 75 - 42,5 / L 40 cm
pour bureaux multipostes et tables
de réunion P 143,5 / P 163,5 cm



2 portes + 1 niche centrale + 1 tablette intérieure,
1 poignée, 1 serrure par rangement
corps du rangement noir - portes décors imitation
bois ou uni
2 pieds métal

DY265

+

Caisson mélaminé mobile Slim avec tiroirs

P 55 / H 60 / L 32 cm
Unicolore



2 tiroirs dont 1 tiroir intérieur H 6 cm avec plumier
+ 1 tiroir bac H 20 cm
1 poignée - 1 serrure

DT025

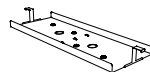
+



► Gestion des câbles

Goulotte doubles d'électrification

P 33,5 / H 9 / H utile 4,5 cm



Description

L 65 pour plan L 120 cm
L 85 pour plan L 140 cm
L 105 pour plan L 160 cm
L 125 pour plan L 180 cm

Réf.

DT325G
DT335G
DT345G
DT355G

Finition

Noir

Descente de câbles articulée



Descente articulée universelle en PVC
Se fixe sous les plateaux par vis à bois

AC415G

Noir

Descente de câbles

Gaine en polyester tressé non feu
Ø 25 mm à fermeture zip



L 110 cm
L 150 cm pour tables hautes

DR845G
DR855G

Noir

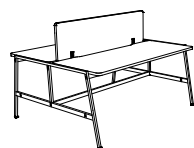


ALTO A



► **Panneaux écrans**

Panneaux écrans frontaux
H 40 cm à fixer par pinces



Description
L 100 pour plan L 120 cm
L 120 pour plan L 140 cm
L 140 pour plan L 160 cm
L 160 pour plan L 180 cm

Réf.

Finition panneau

DS895 +
DS905 +
DS915 +
DS925 +

Pinces métal

pour panneau écran frontal



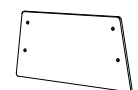
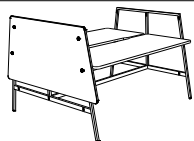
Pour bureaux multipostes

DS385G

Noir

Panneau écran latéral Duo d'extrémité

H 72 cm à fixer par vis
sur pieds H 75 / H 105 cm



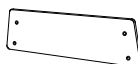
L 143 cm pour bureaux multipostes
P 143,5 / P 163,5 cm

DT375

+

Panneau écran latéral Duo intermédiaire

H 40 cm
Pour pied H 105 cm : à fixer par vis

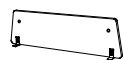


L 143 cm pour bureaux multipostes
P 143,5 / P 163,5 cm

DT385

+

Pour pied H 75 cm : supports métal à poser



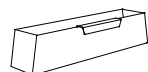
Pour bureaux multipostes

DP975G

Noir

Bac à crochet métal noir

P 14 / H 12,5 / L 54 cm
Dimensions utiles : P 10,5 / H 12 / L 50 cm



Se positionne sur les piétements H 75 / H 105 cm
et sur les panneaux écrans par clipsage

DX305G

Noir



► **Banc**

Banc Duo
P 45 / H 113 / L 143,5 cm
H assise 41 cm - P assise 42,5 cm
Pour bureaux multipostes et tables
de réunion P 143,5 / P 163,5 cm



Description

Assise en mousse tapissée en tissu step
mélange 100% Trevira CS non feu M1
Épaisseur assise 6 cm. Se fixe par vissage
sur les piétements Duo (H 75 ou H 105 cm)

Réf.

DT415

Finition

+



► **Table basse** NOUVEAU

Table basse galet
H 34 cm sur pieds métal



Description

L 70 / P 70 cm

Réf.

DY365

Finition

+

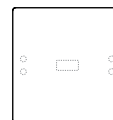
Comment commander ? Banc Duo, pieds Noir, assise et dossier tissu Bleu = DT415 +



TABLES DE RÉUNION carrées

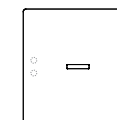
PRÉ-ÉLECTRIFIABLE

Plateaux munis de 4 passe-câbles Ø 80 mm et 1 Top Access double pré-débouchants



AVEC ÉLECTRIFICATION

Plateaux munis d'1 bloc électrique encastré (3 PC + USB A/C) et 4 passe-câbles Ø 80 mm pré-débouchants



	Dim. (cm)	Réf.	Finition plateau		Réf.	Finition plateau
Tables carrées H 75 cm Élément départ Pieds standards H 75 cm	P 143,5 / L 140 (4/6 personnes)	DT705	+ <input type="checkbox"/>		DT745	+ <input type="checkbox"/>
	P 163,5 / L 160 (6/8 personnes)	DT715	+ <input type="checkbox"/>		DT755	+ <input type="checkbox"/>
Tables carrées H 75 cm Élément suivant Pied standard H 75 cm	P 143,5 / L 140 (4 personnes)	DT725	+ <input type="checkbox"/>		DT765	+ <input type="checkbox"/>
	P 163,5 / L 160 (4 personnes)	DT735	+ <input type="checkbox"/>		DT775	+ <input type="checkbox"/>
Tables hautes carrées H 105 cm Élément départ Pieds hauts H 105 cm	P 143,5 / L 140 (4/6 personnes)	DT785	+ <input type="checkbox"/>		DT825	+ <input type="checkbox"/>
	P 163,5 / L 160 (6/8 personnes)	DT795	+ <input type="checkbox"/>		DT835	+ <input type="checkbox"/>
Tables hautes carrées H 105 cm Élément suivant Pied haut H 105 cm	P 143,5 / L 140 (4 personnes)	DT805	+ <input type="checkbox"/>		DT845	+ <input type="checkbox"/>
	P 163,5 / L 160 (4 personnes)	DT815	+ <input type="checkbox"/>		DT855	+ <input type="checkbox"/>

► Extensions

NOUVEAU

Tablettes d'extension

Se fixe sur les piétements avec équerres (fixation à droite ou à gauche)
P 35 cm



Dim. (cm)	Réf.	Finition plateau
L 143,5 cm	DY245	+ <input type="checkbox"/>
L 163,5 cm	DY255	+ <input type="checkbox"/>



ALTO



TABLES DE RÉUNION rectangles

PRÉ-ÉLECTRIFIABLE

Plateaux munis de 2 passe-câbles Ø 80 mm et 1 Top Access double pré-débouchants



AVEC ÉLECTRIFICATION

Plateaux munis d'1 bloc électrique encastré (3 PC + USB A/C) et 2 passe-câbles Ø 80 mm pré-débouchants



	Dim. (cm)		Réf.	Finition plateau		Réf.	Finition plateau
Tables hautes rectangles H 105 cm Élément départ Pieds hauts H 105 cm	P 90 / L 140		DT865	+		DT925	+
	P 90 / L 160		DT875	+		DT935	+
	P 90 / L 180		DT885	+		DT945	+
Tables hautes rectangles H 105 cm Élément suivant Pied haut H 105 cm	P 90 / L 140		DT895	+		DT955	+
	P 90 / L 160		DT905	+		DT965	+
	P 90 / L 180		DT915	+		DT975	+

► Extension

NOUVEAU

Tablette d'extension

Se fixe sur les piétements avec équerres (fixation à droite ou à gauche)
P 35 cm



Dim. (cm)

Réf.

Finition plateau

L 90 cm

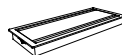
DY235

+

► Options

Top Access double

Pour tables pré-électrifiables



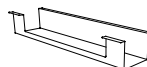
P 14,8 / L 31,6 cm

DU135G

Noir

Goulotte universelle

Pour tables pré-électrifiables
P 12 / H 9 / L 60 cm
H utile 8 cm



Se fixe sous les plateaux par vis à bois

DP045G

Noir

Obturbateur électrifié

Équipé de 1 PC + 1 USB A 5v
Câble d'alimentation de 2 m inclus



Ø 100 mm
Se fixe sur le passe-câbles pré-débouchant Ø 80 mm du plateau

DQ135G

Noir

Obturbateur avec chargeur à induction



Ø 88 mm
Se fixe sur le passe-câbles pré-débouchant Ø 80 mm du plateau

DQ015G

Noir



NOUVEAU



ALTO

Solutions d'assise



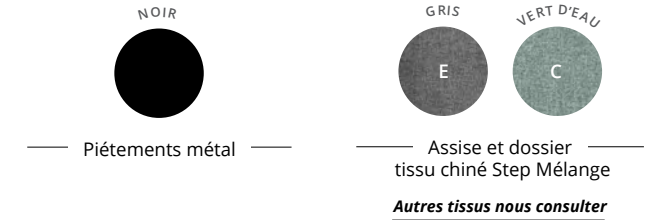
Téléchargez la
fiche technique



Les solutions d'assise **Alto** se destinent aux nouveaux espaces de travail collaboratifs, accueillants et évolutifs, et s'associent parfaitement à l'esprit contemporain, fluide et innovant de la gamme **Alto**.

Proposées en canapés indépendants ou banquettes dos à dos connectables aux tables et aux bureaux multipostes **Alto**, les solutions d'assise Alto apportent confort, modularité et respect des budgets d'installation grâce à leur principe départ/suivant, idéal pour configurer les espaces de travail flexibles.

CARACTÉRISTIQUES



DESCRIPTIF TECHNIQUE

- Piétements type 4 pieds arche métal de section carrée 25 x 25 mm, avec vérins de réglage (Ø 25 mm et course 15 mm). Piétements permettant l'assemblage simple des canapés éléments départs et suivants entre eux ou la juxtaposition des banquettes dos à dos avec les bureaux multipostes / tables de réunion Alto.
- Structures d'assise reliées par poutres structurelles en acier, de section 40 x 25 mm, finition laquée époxy noir. Supports assise et dossier en panneau mélaminé noir, ép.16 mm. Assemblage par vis.
- Assises rembourrage mousse PE densité 40 kg/m³, fixation par Velcro. Dossiers rembourrage mousse PE densité 30 kg/m³, fixation par aimants. Recouverts de tissus Step Mélange Gris ou Vert d'eau, 100% Trevira CS, non feu M1, certifié Oeko-Tex.



Canapé 3 places



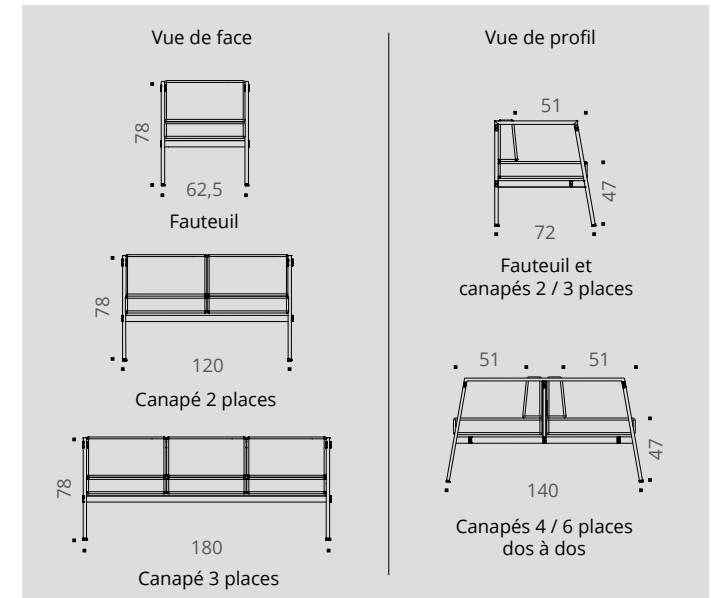
Fauteuil



Canapé 2 places



Canapé 6 places - 3 places dos à dos



NOUVEAU

ALTO Solutions d'assise



GARANTIE
5
ANS



NOIR



— Piétements métal —

GRIS



VERT D'EAU



— Assise et dossier
tissu chiné Step Mélange

Autres tissus nous consulter

SOLUTIONS D'ASSISE côte à côte



SOLUTIONS D'ASSISE dos à dos



	Réf.	Finition tissu
--	------	----------------

Fauteuil
P 72 / H 75-78 / L 62,5 cm



DZ885 +

Canapé 2 places
P 72 / H 75-78 / L 120 cm



DZ895 +

Canapé 3 places
P 72 / H 75-78 / L 180 cm



DZ905 +

ÉLÉMENTS SUIVANTS

**Canapé 2 places
Élément suivant**
P 72 / H 75-78 / L 117,5 cm



DZ915 +

**Canapé 3 places
Élément suivant**
P 72 / H 75-78 / L 177,5 cm



DZ925 +

	Réf.	Finition tissu
--	------	----------------

**Banquette 2 places
Dos à dos**
P 140 / H 75-78 / L 62,5 cm



DZ935 +

**Banquette 4 places
2 places dos à dos**
P 140 / H 75-78 / L 120 cm



DZ945 +

**Banquette 6 places
3 places dos à dos**
P 140 / H 75-78 / L 180 cm



DZ955 +

ÉLÉMENTS SUIVANTS

**Banquette 4 places
2 places dos à dos
Élément suivant**
P 140 / H 75-78 / L 117,5 cm



DZ965 +

**Banquette 6 places
3 places dos à dos
Élément suivant**
P 140 / H 75-78 / L 177,5 cm



DZ975 +

Comment commander ? Canapé 3 places ALTO L 180 cm, tissu Gris = DZ905 + E

ASTROLITE

Le design d'Astrolite s'inscrit en toute simplicité dans tous les aménagements de travail.

En solo ou en équipe dans un espace partagé, les bureaux modulaires **Astrolite** sont la solution idéale pour une implantation évolutive des entreprises disposant de budgets réduits. **Astrolite** offre des compléments modulaires permettant de réaliser des adaptations de postes en fonction des habitudes de travail des collaborateurs.





Bureau individuel avec retour
Aluminium - Blanc

Bureau individuel
Noir - Chêne Fil



Video : Comment percer les systèmes pré-débouchants ?



Flashez-moi avec votre smartphone !

Bureaux multipostes
Noir - Chêne Fil



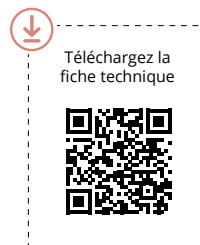
BUREAUX COLLABORATIFS

ASTROLITE



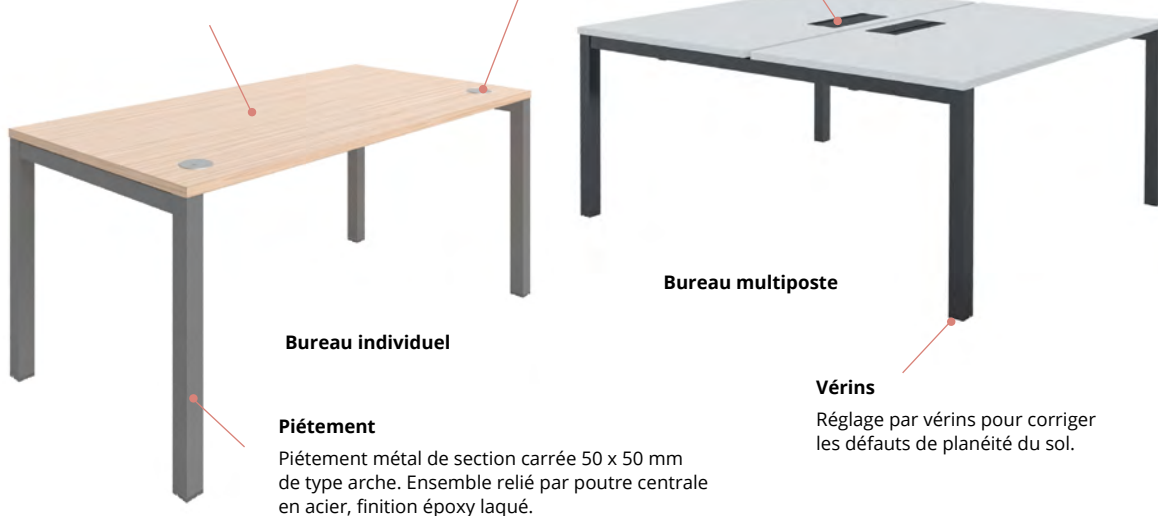
Électrification

Plateaux équipés de passe-câbles pré-débouchants, d'obturateurs Ø 80 mm, d'un Top Access simple ou d'une échancrure de 2 cm, selon versions.



Plateau

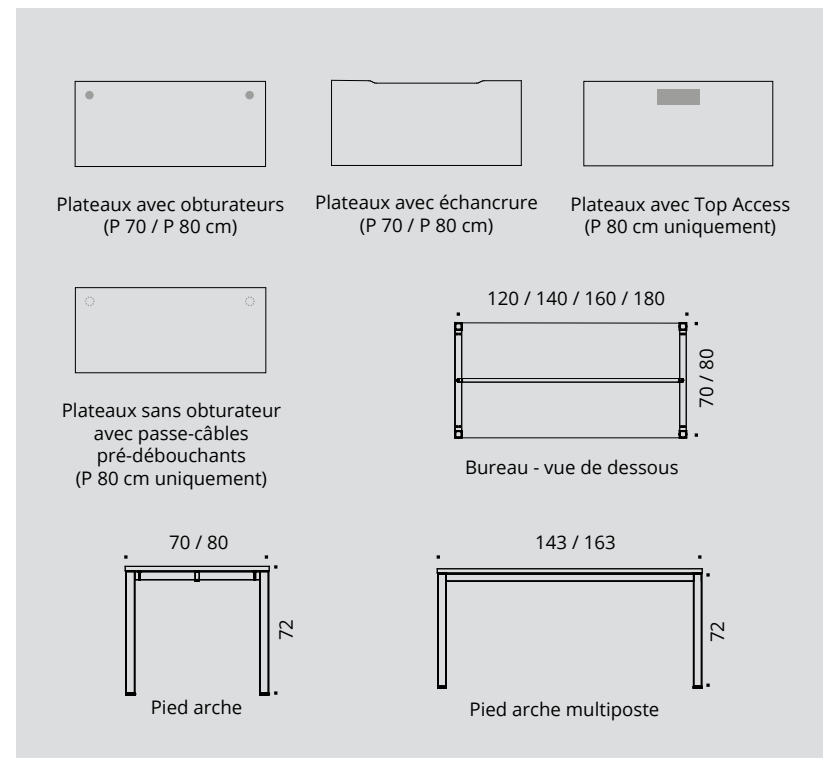
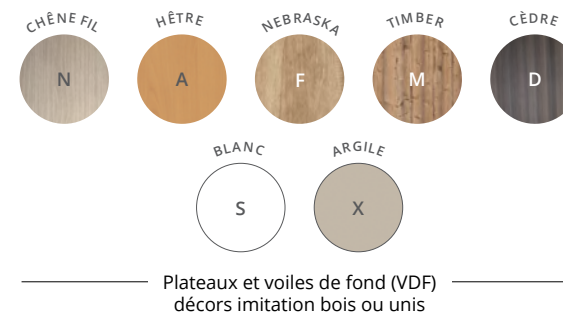
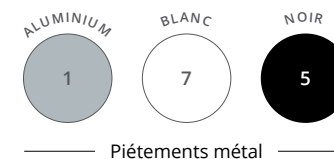
Panneau mélaminé Structorex®, ép. 25 mm.
Chants ABS anti-choc 2 mm.

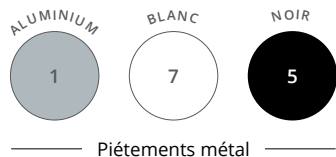


DESCRIPTIF TECHNIQUE

- Plateaux mélaminés Structorex® ép. 25 mm. Chants ABS anti-choc 2 mm.
- Plateaux équipés de passe-câbles pré-débouchants, d'obturateurs Ø 80 mm, d'un Top Access simple (dim. utiles L 30,9 cm / P 11,6 cm) de finition coordonnée aux piétements ou d'une échancrure de 2 cm pour le passage des câbles, selon versions.
- Piétements métal de section carrée 50 x 50 mm de type arche. Ensemble relié par une poutre centrale en acier finition époxy laqué. En version multiposte, le pied arche de l'élément suivant est en retrait pour faciliter le passage d'un poste à l'autre.
- Piétements fixes H 72 cm ou réglables en hauteur de 64 cm à 86 cm pour les postes individuels (page 148).
- Réglage par vérins Ø 40 mm et de course 10 mm, pour corriger les défauts de planéité du sol.
- En configuration face à face, un espacement de 3 cm entre les plateaux permet le positionnement d'un écran séparateur ou le passage des câbles.
- Astrolite existe aussi en version à plateaux coulissants (avec échancrure), pour un accès facilité aux câbles et aux branchements électriques.

CARACTÉRISTIQUES





Piètements métal



Plateaux décors imitation bois ou unis


ASTROLITE




BUREAUX INDIVIDUELS sans obturateur



P 80 CM

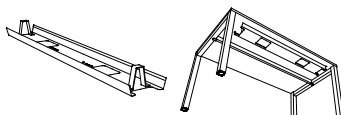
	Dim. (cm)	Réf.	Finition piétement	Finition plateau
Plans droits H 72 cm 	L 120	DE76	+ <input type="checkbox"/>	+ <input type="checkbox"/>
	L 140	DE77	+ <input type="checkbox"/>	+ <input type="checkbox"/>
	L 160	DE78	+ <input type="checkbox"/>	+ <input type="checkbox"/>
	L 180	DW20	+ <input type="checkbox"/>	+ <input type="checkbox"/>

Dotés de 2 passe-câbles pré-débouchants Ø 80 mm sous le plateau pour le passage des câbles

	Dim. (cm)	Réf.	Finition piétement	Finition plateau
Extension / Retour Sur pied de soutien H 72 cm 	P 60 / L 80	BU50	+ <input type="checkbox"/>	+ <input type="checkbox"/>
	P 60 / L 100	DZ11	+ <input type="checkbox"/>	+ <input type="checkbox"/>

► Options

Goulottes techniques d'électrification
 P 16 / H 8 cm
 H utile 4 cm



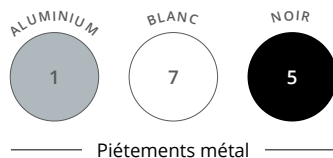
Dim. (cm)	● ALUMINIUM	○ BLANC	● NOIR
	Réf.	Réf.	Réf.
L 90 pour plan L 120	AZ201K	AZ207S	AZ205G
L 110 pour plan L 140	AZ211K	AZ217S	AZ215G
L 130 pour plan L 160	AZ221K	AZ227S	AZ225G
L 150 pour plan L 180	AZ231K	AZ237S	AZ235G

Obturateurs



Se fixent sur les passe-câbles pré-débouchants Ø 80 mm des plateaux.
 Vendus par lot de 2





Piètements métal



Plateaux décors imitation bois ou unis

BUREAUX INDIVIDUELS avec obturateurs



P 70 CM



P 80 CM

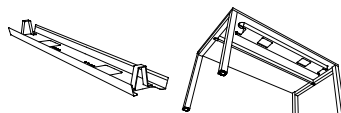
	Dim. (cm)	Réf.	Finition piétement	Finition plateau	Réf.	Finition piétement	Finition plateau
Plans droits H 72 cm	L 120	BT37	+ <input type="checkbox"/>	+ <input type="checkbox"/>	BK42	+ <input type="checkbox"/>	+ <input type="checkbox"/>
	L 140	BT38	+ <input type="checkbox"/>	+ <input type="checkbox"/>	BK43	+ <input type="checkbox"/>	+ <input type="checkbox"/>
	L 160	BT39	+ <input type="checkbox"/>	+ <input type="checkbox"/>	BK44	+ <input type="checkbox"/>	+ <input type="checkbox"/>
	L 180	—	—	—	BK45	+ <input type="checkbox"/>	+ <input type="checkbox"/>

	Dim. (cm)	Réf.	Finition piétement	Finition plateau
Plans compacts P 80 à 110 / H 72 cm Retour P 60 cm	L 160 droite	BT44	+ <input type="checkbox"/>	+ <input type="checkbox"/>
	L 160 gauche	BT45	+ <input type="checkbox"/>	+ <input type="checkbox"/>
	L 180 droite	BT46	+ <input type="checkbox"/>	+ <input type="checkbox"/>
	L 180 gauche	BT47	+ <input type="checkbox"/>	+ <input type="checkbox"/>

	Dim. (cm)	Réf.	Finition piétement	Finition plateau
Extension / Retour Sur pied de soutien H 72 cm	P 60 / L 80	BU50	+ <input type="checkbox"/>	+ <input type="checkbox"/>
	P 60 / L 100	DZ11	+ <input type="checkbox"/>	+ <input type="checkbox"/>

► Options

Goulottes techniques d'électrification
P 16 / H 8 cm
H utile 4 cm



Dim. (cm)

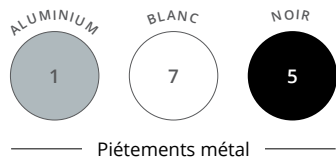
L 90 pour plan L 120
L 110 pour plan L 140
L 130 pour plan L 160
L 150 pour plan L 180

● ALUMINIUM ○ BLANC ● NOIR

Réf.	Réf.	Réf.
AZ201K	AZ207S	AZ205G
AZ211K	AZ217S	AZ215G
AZ221K	AZ227S	AZ225G
AZ231K	AZ237S	AZ235G



Les plateaux sont équipés d'obturateurs de finition coordonnée aux piétements



Piètements métal



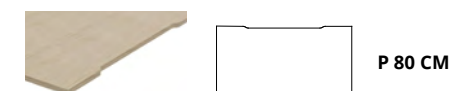
Plateaux décors imitation bois ou unis

ASTROLITE



BUREAUX INDIVIDUELS

avec échancrure



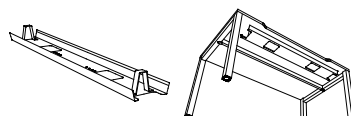
	Dim. (cm)	Réf.	Finition piétement	Finition plateau	Réf.	Finition piétement	Finition plateau
Plans droits H 72 cm	L 120	DP46	+	+	DP49	+	+
	L 140	DP47	+	+	DP50	+	+
	L 160	DP48	+	+	DP51	+	+
	L 180	—	—	—	DP52	+	+

	Dim. (cm)	Réf.	Finition piétement	Finition plateau
Extension / Retour Sur pied de soutien H 72 cm	P 60 / L 80	BU50	+	+
	P 60 / L 100	DZ11	+	+

► Options

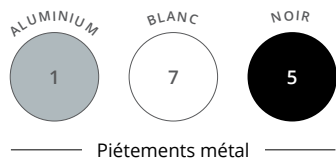
Goulottes techniques d'électrification

P 16 / H 8 cm
H utile 4 cm



Dim. (cm)	ALUMINIUM	BLANC	NOIR
	Réf.	Réf.	Réf.
L 90 pour plan L 120	AZ201K	AZ207S	AZ205G
L 110 pour plan L 140	AZ211K	AZ217S	AZ215G
L 130 pour plan L 160	AZ221K	AZ227S	AZ225G
L 150 pour plan L 180	AZ231K	AZ237S	AZ235G





Piétements métal



Plateaux décors imitation bois ou unis

BUREAUX INDIVIDUELS avec Top Access



P 80 CM

	Dim. (cm)	Réf.	Finition piétement	Finition plateau
Plans droits H 72 cm	L 120	DE85	+ <input type="checkbox"/>	+ <input type="checkbox"/>
	L 140	DE86	+ <input type="checkbox"/>	+ <input type="checkbox"/>
	L 160	DE87	+ <input type="checkbox"/>	+ <input type="checkbox"/>
	L 180	DE88	+ <input type="checkbox"/>	+ <input type="checkbox"/>
Extension / Retour Sur pied de soutien H 72 cm	P 60 / L 80	BU50	+ <input type="checkbox"/>	+ <input type="checkbox"/>
	P 60 / L 100	DZ11	+ <input type="checkbox"/>	+ <input type="checkbox"/>

► Options

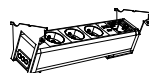
Dim. (cm)	<input checked="" type="radio"/> ALUMINIUM	<input type="radio"/> BLANC	<input type="radio"/> NOIR	
	Réf.	Réf.	Réf.	
Goulottes techniques d'électrification P 16 / H 8 cm H utile 4 cm	L 90 pour plan L 120	AZ201K	AZ207S	AZ205G
	L 110 pour plan L 140	AZ211K	AZ217S	AZ215G
	L 130 pour plan L 160	AZ221K	AZ227S	AZ225G
	L 150 pour plan L 180	AZ231K	AZ237S	AZ235G

Description	Dim. (cm)	Réf.
-------------	-----------	------

NOUVEAU

Bloc électrique pour Top Access

Équipé de 3 PC + 1 USB A 5v
+ 1 USB C 5v + 1 passage de câbles
Se positionne sous les Top Access par clipsage



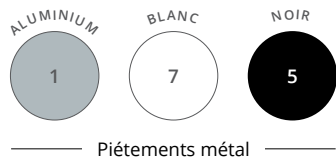
Inclinaison 25°
Câble d'alimentation de 2 m inclus

P 12,5 / H 12 / L 29

DX375G

Options d'équipement connectique voir page 201





Piètements métal



Plateaux et voiles de fond (VDF) décors imitation bois ou unis

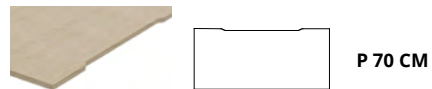
ASTROLITE



BUREAUX INDIVIDUELS

avec plateau coulissant

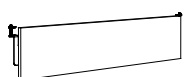
NOUVEAU



	Dim. (cm)	Réf.	Finition piétement	Finition plateau	Réf.	Finition piétement	Finition plateau
Plans droits H 72 cm Goulotte noire incluse 	L 120	DY37	+	+	DY40	+	+
	L 140	DY38	+	+	DY41	+	+
	L 160	DY39	+	+	DY42	+	+
	L 180	—	—	—	DY43	+	+

► Options

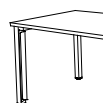
Voiles de fond mélaminés Structurex**
 H 30 cm
 Se fixe sur les piétements Astrolite



Dim. (cm)	● ÉQUERRES ALUMINIUM		○ ÉQUERRES BLANCHES		● ÉQUERRES NOIRES	
	Réf.	Finition VDF	Réf.	Finition VDF	Réf.	Finition VDF
Pour plan L 120	DY671	+	DY677	+	DY675	+
Pour plan L 140	DY681	+	DY687	+	DY685	+
Pour plan L 160	DY691	+	DY697	+	DY695	+
Pour plan L 180	DY701	+	DY707	+	DY705	+

* Non compatible avec bureaux à plateaux coulissants P 70 cm

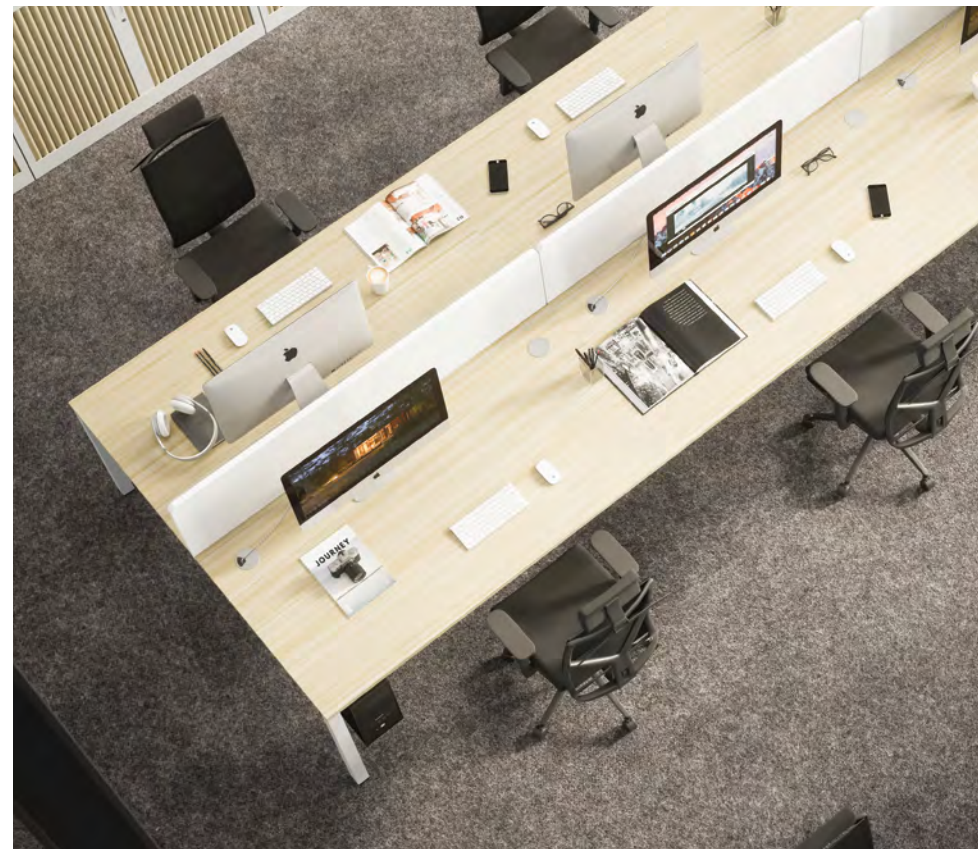
Descente de câbles verticale
 Magnétique



Dim. (cm)	● ALUMINIUM		○ BLANC		● NOIR	
	Réf.		Réf.		Réf.	
H 61 / L 4,5 / P 1,5	BY011K		BY017S		BY015G	

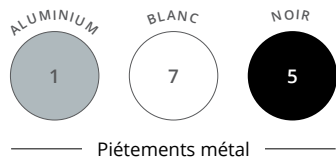


Bureaux multipostes
Blanc - Chêne Fil



Bureaux multipostes
Blanc - Chêne Fil

BUREAUX COLLABORATIFS



Piètements métal

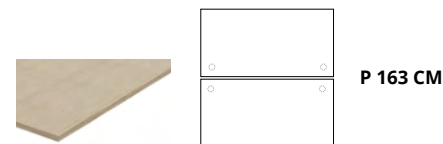


Plateaux décors imitation bois ou unis

ASTROLITE



BUREAUX MULTIPOSTES sans obturateur

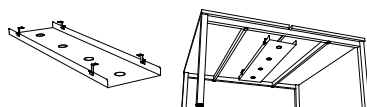


		Dim. (cm)	Réf.	Finition piétement	Finition plateau
2 Plans droits face à face Élément départ H 72 cm		L 120	DE79	+ <input type="checkbox"/>	+ <input type="checkbox"/>
		L 140	DE80	+ <input type="checkbox"/>	+ <input type="checkbox"/>
		L 160	DE81	+ <input type="checkbox"/>	+ <input type="checkbox"/>
		L 180	DW21	+ <input type="checkbox"/>	+ <input type="checkbox"/>
2 Plans droits face à face Élément suivant H 72 cm		L 120	DE61	+ <input type="checkbox"/>	+ <input type="checkbox"/>
		L 140	DE62	+ <input type="checkbox"/>	+ <input type="checkbox"/>
		L 160	DE63	+ <input type="checkbox"/>	+ <input type="checkbox"/>
		L 180	DW05	+ <input type="checkbox"/>	+ <input type="checkbox"/>

Dotés de 2 passe-câbles pré-débouchants Ø 80 mm sous le plateau pour le passage des câbles

► Options

Goulottes doubles d'électrification
P 33,5 / H 9 cm
H utile 4,5 cm



	Dim. (cm)	Réf.
<input checked="" type="radio"/> NOIR	L 75 pour plan L 120	DZ135G
	L 95 pour plan L 140	DW765G
	L 115 pour plan L 160	DW775G
	L 135 pour plan L 180	DW785G

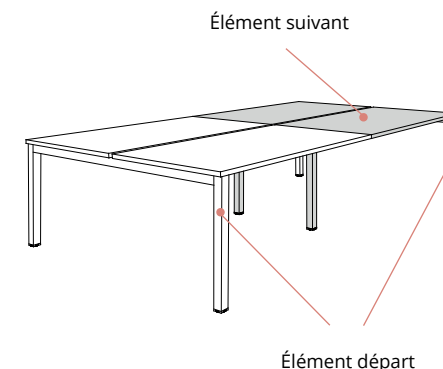
	Dim. (cm)	<input checked="" type="radio"/> ALUMINIUM	<input type="radio"/> BLANC	<input type="radio"/> NOIR
		Réf.	Réf.	Réf.

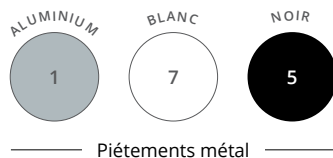
Obturateurs



Se fixent sur les passe-câbles pré-débouchants Ø 80 mm des plateaux. Vendus par lot de 2

AX061K	AX067S	AX065G
--------	--------	--------



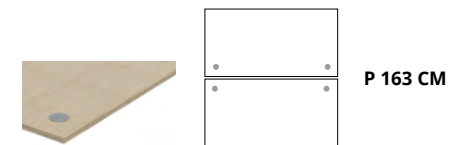
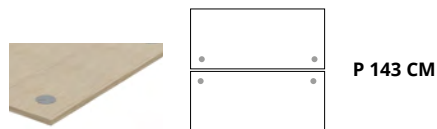


Piètements métal



Plateaux décors imitation bois ou unis

BUREAUX MULTIPOSTES avec obturateurs

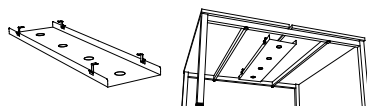


	Dim. (cm)	Réf.	Finition piétement	Finition plateau	Réf.	Finition piétement	Finition plateau
2 Plans droits face à face Élément départ H 72 cm	L 120	BT53	+ []	+ []	BK52	+ []	+ []
	L 140	BT54	+ []	+ []	BK53	+ []	+ []
	L 160	BT55	+ []	+ []	BK54	+ []	+ []
	L 180	—	—	—	BK55	+ []	+ []
2 Plans droits face à face Élément suivant H 72 cm	L 120	BT56	+ []	+ []	BK56	+ []	+ []
	L 140	BT57	+ []	+ []	BK57	+ []	+ []
	L 160	BT58	+ []	+ []	BK58	+ []	+ []
	L 180	—	—	—	BK59	+ []	+ []

► Options

Goulottes doubles d'électrification

P 33,5 / H 9 cm
H utile 4,5 cm



Dim. (cm)

L 75 pour plan L 120
L 95 pour plan L 140
L 115 pour plan L 160
L 135 pour plan L 180

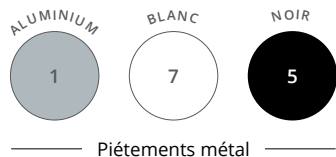
● NOIR

Réf.

DZ135G
DW765G
DW775G
DW785G



Les plateaux sont équipés d'obturateurs de finition coordonnée aux piétements



Piètements métal

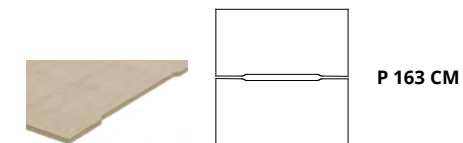
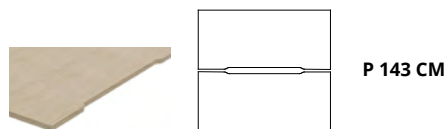


Plateaux décors imitation bois ou unis

ASTROLITE



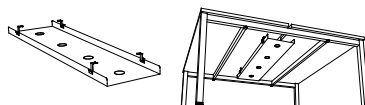
BUREAUX MULTIPOSTES avec échancrures



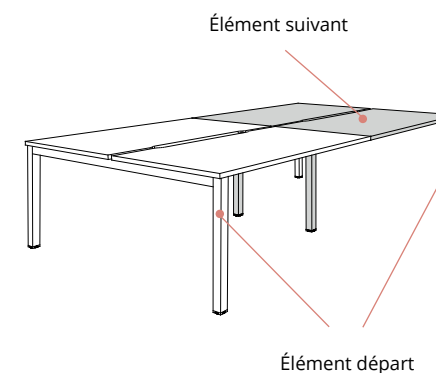
		Dim. (cm)	Réf.	Finition piétement	Finition plateau	Réf.	Finition piétement	Finition plateau
2 Plans droits face à face Élément départ H 72 cm		L 120	BT59	+	+	DH48	+	+
		L 140	BT60	+	+	BR52	+	+
		L 160	BT61	+	+	BR53	+	+
		L 180	—	—	—	BR54	+	+
2 Plans droits face à face Élément suivant H 72 cm		L 120	BT62	+	+	DH47	+	+
		L 140	BT63	+	+	BR56	+	+
		L 160	BT64	+	+	BR57	+	+
		L 180	—	—	—	BR58	+	+

► Options

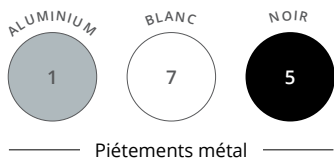
Goulottes doubles d'électrification
P 33,5 / H 9 cm
H utile 4,5 cm



Dim. (cm)	Réf.
	● NOIR
L 75 pour plan L 120	DZ135G
L 95 pour plan L 140	DW765G
L 115 pour plan L 160	DW775G
L 135 pour plan L 180	DW785G



BUREAUX COLLABORATIFS

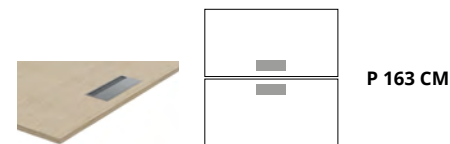


Piétements métal



Plateaux décors imitation bois ou unis

BUREAUX MULTIPOSTES avec Top Access



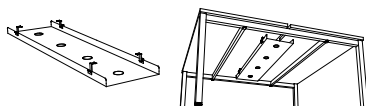
		Dim. (cm)	Réf.	Finition piétement	Finition plateau
2 Plans droits P 80 cm face à face Élément départ P 163 / H 72 cm		L 120	DE89	+ <input type="checkbox"/>	+ <input type="checkbox"/>
		L 140	DE90	+ <input type="checkbox"/>	+ <input type="checkbox"/>
		L 160	DE91	+ <input type="checkbox"/>	+ <input type="checkbox"/>
		L 180	DE92	+ <input type="checkbox"/>	+ <input type="checkbox"/>
2 Plans droits P 80 cm face à face Élément suivant P 163 / H 72 cm		L 120	DE72	+ <input type="checkbox"/>	+ <input type="checkbox"/>
		L 140	DE73	+ <input type="checkbox"/>	+ <input type="checkbox"/>
		L 160	DE74	+ <input type="checkbox"/>	+ <input type="checkbox"/>
		L 180	DE75	+ <input type="checkbox"/>	+ <input type="checkbox"/>

► Options



NOIR

Goulottes doubles d'électrification
P 33,5 / H 9 cm
H utile 4,5 cm



Dim. (cm)

L 75 pour plan L 120
L 95 pour plan L 140
L 115 pour plan L 160
L 135 pour plan L 180

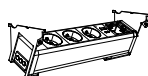
Réf.

DZ135G
DW765G
DW775G
DW785G

NOUVEAU

Blocs électriques pour Top Access

Équipés de 3 PC + 1 USB A 5v
+ 1 USB C 5v + 1 passage de câbles
Se positionnent sous les Top Access par clipsage



Description

Dim. (cm)

Réf.

Élément départ
Câble d'alimentation de 2 m inclus

P 12,5 / H 12 / L 29

DX375G

Élément suivant*
Câble de liaison de 2 m inclus

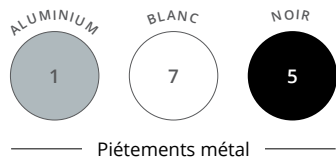
P 12,5 / H 12 / L 29

DX385G



Options d'équipement connectique voir page 201

* Les Top Access équipés peuvent être reliés en série jusqu'à 2 modules suivants maximum pour 1 module départ.



Piètements métal

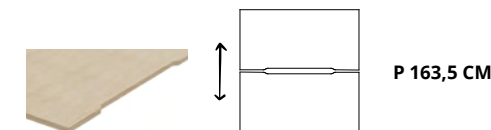
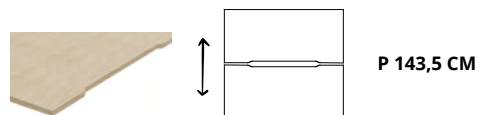


Plateaux décors imitation bois ou unis

ASTROLITE



BUREAUX MULTIPOSTES avec plateaux coulissants



	Dim. (cm)	Réf.	Finition piétement	Finition plateau	Réf.	Finition piétement	Finition plateau
2 Plans droits face à face Élément départ H 72 cm Goulotte incluse	L 120	DW22	+	+	DW25	+	+
	L 140	DW23	+	+	DW26	+	+
	L 160	DW24	+	+	DW27	+	+
	L 180	—	—	—	DW28	+	+
2 Plans droits face à face Élément suivant H 72 cm Goulotte incluse	L 120	DW09	+	+	DW16	+	+
	L 140	DW10	+	+	DW17	+	+
	L 160	DW11	+	+	DW18	+	+
	L 180	—	—	—	DW19	+	+

► Option

Descente de câbles verticale
Magnétique



Dim. (cm)

H 61 / L 4,5 / P 1,5

ALUMINIUM BLANC NOIR

Réf.

Réf.

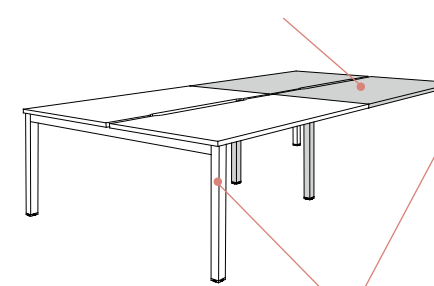
Réf.

BY011K

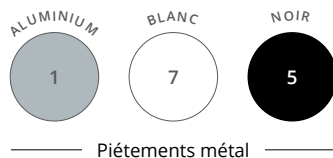
BY017S

BY015G

Élément suivant



Élément départ



Piètements métal



Plateaux décors imitation bois ou unis

TABLES DE RÉUNION rondes

	Dim. (cm)	Description	Réf.	Finition piétement	Finition plateau
Tables rondes (3/4 personnes) H 74 cm		Dotées d'1 passe-câble pré-débouchant central sous plateau	DN98	+ <input type="checkbox"/>	+ <input type="checkbox"/>
			DN33	+ <input type="checkbox"/>	+ <input type="checkbox"/>
			DN34	+ <input type="checkbox"/>	+ <input type="checkbox"/>

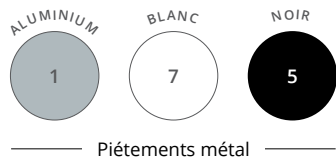
TABLE DE RÉUNION tonneau

	Dim. (cm)	Description	Réf.	Finition piétement	Finition plateau
Table tonneau (6 personnes) H 72 cm Structure L 140 cm	P 100 / L 200	Dotée de 2 passe-câbles pré-débouchants sous plateau	DN29	+ <input type="checkbox"/>	+ <input type="checkbox"/>

► Options

	Description	ALUMINIUM	BLANC	NOIR
		Réf.	Réf.	Réf.
Obturbateurs	Se fixent sur les passe-câbles pré-débouchants Ø 80 mm des plateaux. Vendus par lot de 2	AX061K	AX067S	AX065G
Obturbateur électrifié Équipé de 1 PC + 1 USB A 5v Câble d'alimentation de 2 m inclus	Ø 100 mm Se fixe sur les passe-câbles pré-débouchants Ø 80 mm des plateaux	—	DQ137S	DQ135G
Descente de câbles verticale Magnétique		BY011K	BY017S	BY015G





Piètements métal

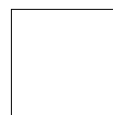


Plateaux décors imitation bois ou unis

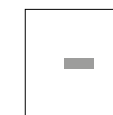
ASTROLITE



TABLES DE RÉUNION carrées



SANS TOP ACCESS

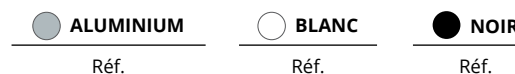


AVEC TOP ACCESS DOUBLE

	Dim. (cm)		Réf.	Finition piétement	Finition plateau		Réf.	Finition piétement	Finition plateau
Tables carrées Élément départ H 72 cm	P 143 / L 140 (4/6 personnes)		DF18	+	+		DQ46	+	+
	P 163 / L 160 (6/8 personnes)		DF20	+	+		DQ47	+	+
Tables carrées Élément suivant* H 72 cm	P 143 / L 140 (4 personnes)		DB93	+	+		DQ23	+	+
	P 163 / L 160 (4 personnes)		DB97	+	+		DQ24	+	+

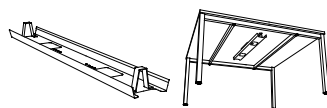
* Non disponible en finition Cèdre

► Options



Goulottes techniques d'électrification

P 16 / H 8 cm
H utile 4 cm



Description

L 110 pour plan L 140
L 130 pour plan L 160

Réf.

AZ211K
AZ221K

Réf.

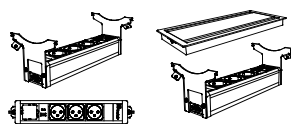
AZ217S
AZ227S

Réf.

AZ215G
AZ225G

Blocs électriques pour Top Access double

P 12,5 / H 12 / L 29
Équipés de 3 PC + 1 USB A 5v
+ 1 USB C 5v + 1 passage de câbles
Se positionnent sous les Top Access par clipsage



Élément départ

Câble d'alimentation de 2 m inclus

—

—

DX375G

Élément suivant*

Câble de liaison de 2 m inclus

—

—

DX385G

Pour tables de réunion carrées uniquement. Options d'équipement connectique voir page 201

* Les Top Access électrifiés peuvent être reliés en série jusqu'à 2 modules suivants maximum pour 1 module départ.

Accroche-câbles universel

4 anneaux. Se fixe sous les plateaux. Vis non fournies



P 6,5 / H 4,5 / L 9,5

DQ101K

—

—

PARTAGE

Élégance et caractère définissent la gamme Partage.

Son style se veut sobre et recherché. Le plateau est aussi épuré que le pied arche "A". Rien ne vient perturber les lignes sobres et minimalistes de ce bureau proposé en version individuelle ou multiposte. **Partage** est facilement personnalisable grâce à de nombreuses possibilités de finitions et de versions de plateaux.





Bureau individuel
Blanc - Argile

Bureau individuel avec retour
Aluminium - Cèdre



Video : Comment percer les systèmes pré-débouchants ?



Flashez-moi avec votre smartphone !

Bureaux multipostes
Blanc - Blanc



BUREAUX COLLABORATIFS

PARTAGE



Électrification

Plateaux équipés de passe-câbles pré-débouchants, d'obturateurs Ø 80 mm, d'un Top Access simple ou d'une échancrure de 2 cm, selon versions.



Plateau

Panneau mélaminé Structurex®, ép. 25 mm. Chants ABS anti-choc 2 mm.



Bureau individuel

Vérins

Réglage par vérins pour corriger les défauts de planéité du sol.



Bureau multiposte

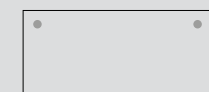
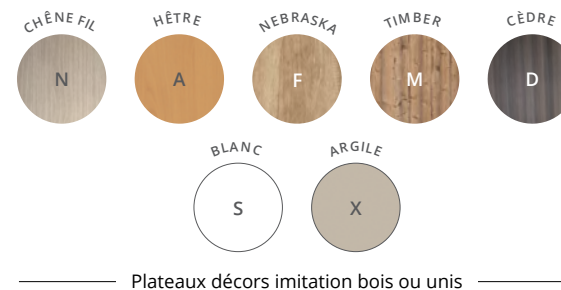
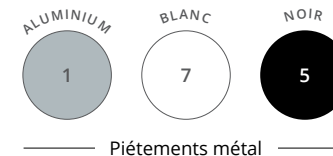
Piètement

Piètement métal de section carrée 50 x 50 mm de type arche "A". Ensemble relié par poutre centrale en acier, finition époxy laqué.

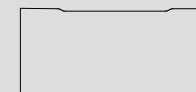
DESCRIPTIF TECHNIQUE

- Plateaux mélaminés Structurex® ép. 25 mm. Chants ABS anti-choc 2 mm.
- Plateaux équipés de passe-câbles pré-débouchants, d'obturateurs Ø 80 mm, d'un Top Access simple (dim. utiles L 30,9 cm / P 11,6 cm) de finition coordonnée aux piétements ou d'une échancrure de 2 cm pour le passage des câbles, selon versions.
- Piétements métal de section carrée 50 x 50 mm de type arche "A". Ensemble relié par une poutre centrale en acier, finition époxy laqué. En version multiposte, le pied arche de l'élément suivant est en retrait pour faciliter le passage d'un poste à l'autre.
- Réglage par vérins Ø 40 mm et de course 10 mm, pour corriger les défauts de planéité du sol.
- En configuration face à face, un espacement de 3 cm entre les plateaux permet le positionnement d'un écran séparateur d'espace ou le passage des câbles.
- Partage existe aussi en version à plateaux coulissants (avec échancrure), pour un accès facilité aux câbles et aux branchements électriques.

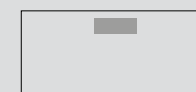
CARACTÉRISTIQUES



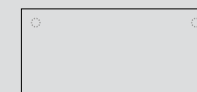
Plateaux avec obturateurs (P 70 / P 80 cm)



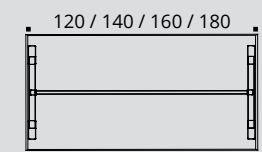
Plateaux avec échancrure (P 70 / P 80 cm)



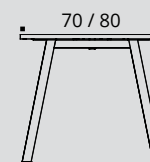
Plateaux avec Top Access (P 80 cm uniquement)



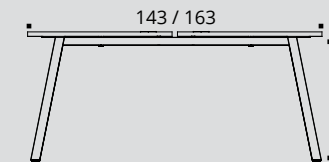
Plateaux sans obturateur avec passe-câbles pré-débouchants (P 80 cm uniquement)



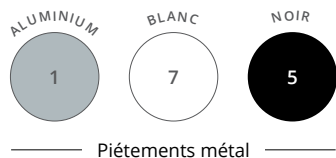
Bureau - vue de dessus



Pied arche "A"



Pied arche "A" multiposte



Piètements métal



Plateaux décors imitation bois ou unis

PARTAGE



BUREAUX INDIVIDUELS sans obturateur



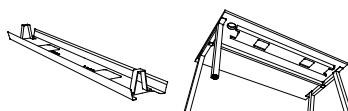
	Dim. (cm)	Réf.	Finition piétement	Finition plateau
Plans droits H 72 cm 	L 120	DE55	+ <input type="checkbox"/>	+ <input type="checkbox"/>
	L 140	DE56	+ <input type="checkbox"/>	+ <input type="checkbox"/>
	L 160	DE57	+ <input type="checkbox"/>	+ <input type="checkbox"/>
	L 180	DW03	+ <input type="checkbox"/>	+ <input type="checkbox"/>

Dotés de 2 passe-câbles pré-débouchants Ø 80 mm sous le plateau pour le passage des câbles

	Dim. (cm)	Réf.	Finition piétement	Finition plateau
Extension / Retour Sur pied de soutien H 72 cm 	P 60 / L 80	BU50	+ <input type="checkbox"/>	+ <input type="checkbox"/>
	P 60 / L 100	DZ11	+ <input type="checkbox"/>	+ <input type="checkbox"/>

► Options

Goulottes techniques d'électrification
P 16 / H 8 cm
H utile 4 cm



Dim. (cm)

L 90 pour plan L 120
L 110 pour plan L 140
L 130 pour plan L 160
L 150 pour plan L 180

ALUMINIUM	BLANC	NOIR
Réf.	Réf.	Réf.

AZ201K	AZ207S	AZ205G
AZ211K	AZ217S	AZ215G
AZ221K	AZ227S	AZ225G
AZ231K	AZ237S	AZ235G

Obturateurs



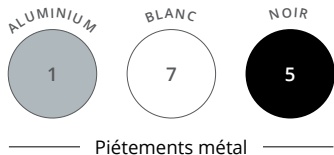
Se fixent sur les passe-câbles pré-débouchants Ø 80 mm des plateaux.
Vendus par lot de 2

AX061K	AX067S	AX065G
--------	--------	--------



Comment commander ? Bureau plan droit P 80 / L 160 cm sans obturateur, piétement **Blanc**, plateau décor **Argile** = DE57 + 7 X

PARTAGE

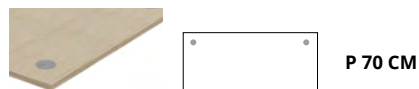


Piètements métal



Plateaux décors imitation bois ou unis

BUREAUX INDIVIDUELS avec obturateurs



	Dim. (cm)	Réf.	Finition piétement	Finition plateau	Réf.	Finition piétement	Finition plateau
Plans droits H 72 cm	L 120	BX61	+ <input type="checkbox"/>	+ <input type="checkbox"/>	BX66	+ <input type="checkbox"/>	+ <input type="checkbox"/>
	L 140	BX62	+ <input type="checkbox"/>	+ <input type="checkbox"/>	BX67	+ <input type="checkbox"/>	+ <input type="checkbox"/>
	L 160	BX63	+ <input type="checkbox"/>	+ <input type="checkbox"/>	BX68	+ <input type="checkbox"/>	+ <input type="checkbox"/>
	L 180		—	—	BX69	+ <input type="checkbox"/>	+ <input type="checkbox"/>

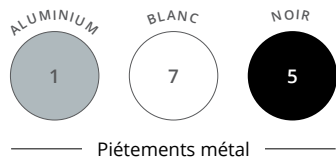
	Dim. (cm)	Réf.	Finition piétement	Finition plateau
Plans compacts P 80 à 110 / H 72 cm Retour P 60 cm	L 160 droite	BX72	+ <input type="checkbox"/>	+ <input type="checkbox"/>
	L 160 gauche	BX73	+ <input type="checkbox"/>	+ <input type="checkbox"/>
	L 180 droite	BX74	+ <input type="checkbox"/>	+ <input type="checkbox"/>
	L 180 gauche	BX75	+ <input type="checkbox"/>	+ <input type="checkbox"/>

	Dim. (cm)	Réf.	Finition piétement	Finition plateau
Extension / Retour Sur pied de soutien H 72 cm	P 60 / L 80	BU50	+ <input type="checkbox"/>	+ <input type="checkbox"/>
	P 60 / L 100	DZ11	+ <input type="checkbox"/>	+ <input type="checkbox"/>

► Options	Dim. (cm)	ALUMINIUM	BLANC	NOIR
		Réf.	Réf.	Réf.
Goulottes techniques d'électrification P 16 / H 8 cm H utile 4 cm	L 90 pour plan L 120	AZ201K	AZ207S	AZ205G
	L 110 pour plan L 140	AZ211K	AZ217S	AZ215G
	L 130 pour plan L 160	AZ221K	AZ227S	AZ225G
	L 150 pour plan L 180	AZ231K	AZ237S	AZ235G



Les plateaux sont équipés d'obturateurs de finition coordonnée aux piétements



Piètements métal



Plateaux décors imitation bois ou unis

PARTAGE



BUREAUX INDIVIDUELS avec échancrure

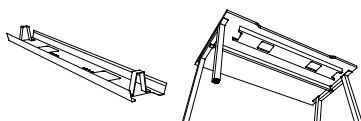


	Dim. (cm)	Réf.	Finition piétement	Finition plateau	Réf.	Finition piétement	Finition plateau
Plans droits H 72 cm	L 120	DP32	+	+	DP35	+	+
	L 140	DP33	+	+	DP36	+	+
	L 160	DP34	+	+	DP37	+	+
	L 180	—	—	—	DP38	+	+

	Dim. (cm)	Réf.	Finition piétement	Finition plateau
Extension / Retour Sur pied de soutien H 72 cm	P 60 / L 80	BU50	+	+
	P 60 / L 100	DZ11	+	+

► Options

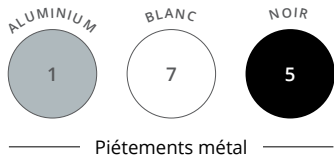
Goulottes techniques d'électrification
P 16 / H 8 cm
H utile 4 cm



Dim. (cm)	ALUMINIUM	BLANC	NOIR
	Réf.	Réf.	Réf.
L 90 pour plan L 120	AZ201K	AZ207S	AZ205G
L 110 pour plan L 140	AZ211K	AZ217S	AZ215G
L 130 pour plan L 160	AZ221K	AZ227S	AZ225G
L 150 pour plan L 180	AZ231K	AZ237S	AZ235G



PARTAGE




Piètements métal



Plateaux décors imitation bois ou unis

BUREAUX INDIVIDUELS avec Top Access



	Dim. (cm)	Réf.	Finition piétement	Finition plateau
Plans droits H 72 cm 	L 120	DE64	+ <input type="checkbox"/>	+ <input type="checkbox"/>
	L 140	DE65	+ <input type="checkbox"/>	+ <input type="checkbox"/>
	L 160	DE66	+ <input type="checkbox"/>	+ <input type="checkbox"/>
	L 180	DE67	+ <input type="checkbox"/>	+ <input type="checkbox"/>
<hr/>				
	Dim. (cm)	Réf.	Finition piétement	Finition plateau

Extension / Retour
 Sur pied de soutien
 H 72 cm



P 60 / L 80
 P 60 / L 100

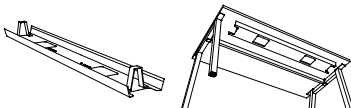
BU50
 DZ11

+
 +

+
 +

► Options

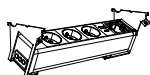


	Dim. (cm)	ALUMINIUM Réf.	BLANC Réf.	NOIR Réf.
Goulottes techniques d'électrification P 16 / H 8 cm H utile 4 cm 	L 90 pour plan L 120	AZ201K	AZ207S	AZ205G
	L 110 pour plan L 140	AZ211K	AZ217S	AZ215G
	L 130 pour plan L 160	AZ221K	AZ227S	AZ225G
	L 150 pour plan L 180	AZ231K	AZ237S	AZ235G
Description		Dim. (cm)	Réf.	

NOUVEAU

Bloc électrique pour Top Access

Équipé de 3 PC + 1 USB A 5v
 + 1 USB C 5v + 1 passage de câbles
 Se positionne sous les Top Access par clipsage



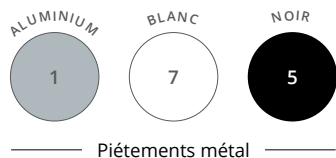
Inclinaison 25°
 Câble d'alimentation de 2 m inclus

P 12,5 / H 12 / L 29

DX375G



Options d'équipement connectique voir page 201



Piètements métal



Plateaux décors imitation bois ou unis

PARTAGE

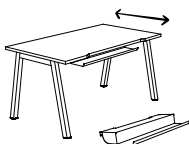


BUREAUX INDIVIDUELS avec plateau coulissant

NOUVEAU



	Dim. (cm)	Réf.	Finition piétement	Finition plateau	Réf.	Finition piétement	Finition plateau
Plans droits H 72 cm Goulotte noire incluse	L 120	DY44	+ []	+ []	DY47	+ []	+ []
	L 140	DY45	+ []	+ []	DY48	+ []	+ []
	L 160	DY46	+ []	+ []	DY49	+ []	+ []
	L 180	—	—	—	DY50	+ []	+ []



► Option

Descente de câbles verticale
Magnétique



Dim. (cm)	ALUMINIUM	BLANC	NOIR
	Réf.	Réf.	Réf.
H 61 / L 4,5 / P 1,5	BY011K	BY017S	BY015G



Bureaux multipostes
Blanc - Nebraska

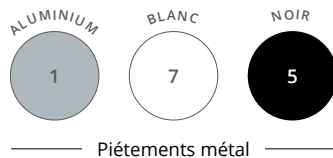


Bureaux multipostes
Blanc - Argile

Bureaux multipostes
Noir - Nebraska



BUREAUX COLLABORATIFS



Piètements métal

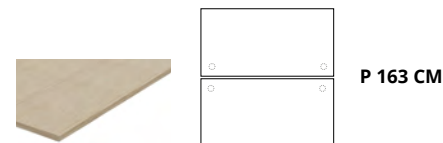


Plateaux décors imitation bois ou unis

PARTAGE



BUREAUX MULTIPOSTES sans obturateur

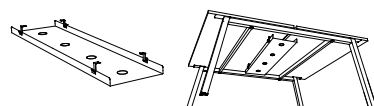


		Dim. (cm)	Réf.	Finition piétement	Finition plateau
2 Plans droits face à face Élément départ H 72 cm		L 120	DE58	+ <input type="checkbox"/>	+ <input type="checkbox"/>
		L 140	DE59	+ <input type="checkbox"/>	+ <input type="checkbox"/>
		L 160	DE60	+ <input type="checkbox"/>	+ <input type="checkbox"/>
		L 180	DW04	+ <input type="checkbox"/>	+ <input type="checkbox"/>
2 Plans droits face à face Élément suivant H 72 cm		L 120	DE61	+ <input type="checkbox"/>	+ <input type="checkbox"/>
		L 140	DE62	+ <input type="checkbox"/>	+ <input type="checkbox"/>
		L 160	DE63	+ <input type="checkbox"/>	+ <input type="checkbox"/>
		L 180	DW05	+ <input type="checkbox"/>	+ <input type="checkbox"/>

Dotés de 2 passe-câbles pré-débouchants Ø 80 mm sous le plateau pour le passage des câbles

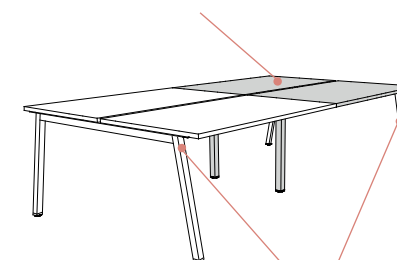
► Options

**Goulottes doubles
d'électrification**
P 33,5 / H 9 cm
H utile 4,5 cm



Dim. (cm)	Réf.	● NOIR
L 75 pour plan L 120	DZ135G	
L 95 pour plan L 140	DW765G	
L 115 pour plan L 160	DW775G	
L 135 pour plan L 180	DW785G	

Élément suivant



Élément départ

Dim. (cm)	● ALUMINIUM	○ BLANC	● NOIR
	Réf.	Réf.	Réf.

Obturateurs

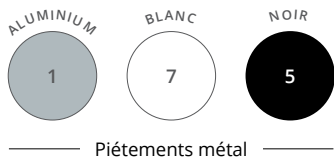


Se fixent sur les passe-câbles pré-débouchants Ø 80 mm des plateaux. Vendus par lot de 2

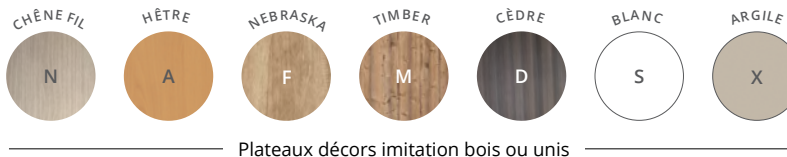
AX061K	AX067S	AX065G
--------	--------	--------

PARTAGE

GARANTIE
10
ANS

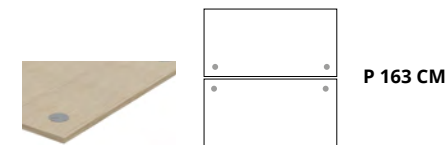
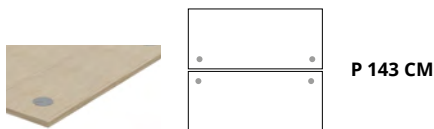


Piètements métal



Plateaux décors imitation bois ou unis

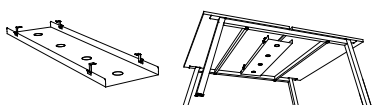
BUREAUX MULTIPOSTES avec obturateurs



		Dim. (cm)	Réf.	Finition piétement	Finition plateau		Réf.	Finition piétement	Finition plateau
2 Plans droits face à face Élément départ H 72 cm		L 120	BX86	+	+		BX89	+	+
		L 140	BX87	+	+		BX90	+	+
		L 160	BX88	+	+		BX91	+	+
		L 180	—	—	—		BX92	+	+
2 Plans droits face à face Élément suivant H 72 cm		L 120	BT56	+	+		BK56	+	+
		L 140	BT57	+	+		BK57	+	+
		L 160	BT58	+	+		BK58	+	+
		L 180	—	—	—		BK59	+	+

► Options

**Goulottes doubles
d'électrification**
P 33,5 / H 9 cm
H utile 4,5 cm



Dim. (cm)

L 75 pour plan L 120
L 95 pour plan L 140
L 115 pour plan L 160
L 135 pour plan L 180

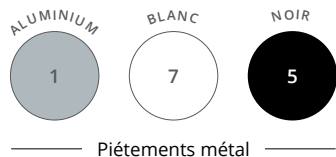
● NOIR

Réf.

DZ135G
DW765G
DW775G
DW785G



Les plateaux sont équipés d'obturateurs de finition coordonnée aux piétements



Piètements métal

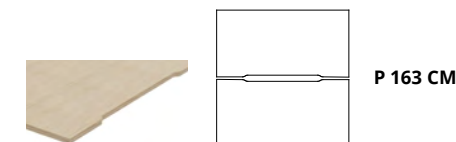
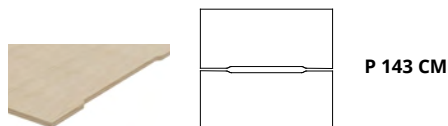


Plateaux décors imitation bois ou unis

PARTAGE



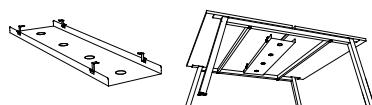
BUREAUX MULTIPOSTES avec échancrures



		Dim. (cm)	Réf.	Finition piétement	Finition plateau	Réf.	Finition piétement	Finition plateau
2 Plans droits face à face Élément départ H 72 cm		L 120	BX93	+ <input type="checkbox"/>	+ <input type="checkbox"/>	DH46	+ <input type="checkbox"/>	+ <input type="checkbox"/>
		L 140	BX94	+ <input type="checkbox"/>	+ <input type="checkbox"/>	BX96	+ <input type="checkbox"/>	+ <input type="checkbox"/>
		L 160	BX95	+ <input type="checkbox"/>	+ <input type="checkbox"/>	BX97	+ <input type="checkbox"/>	+ <input type="checkbox"/>
		L 180	—	—	—	BX98	+ <input type="checkbox"/>	+ <input type="checkbox"/>
2 Plans droits face à face Élément suivant H 72 cm		L 120	BT62	+ <input type="checkbox"/>	+ <input type="checkbox"/>	DH47	+ <input type="checkbox"/>	+ <input type="checkbox"/>
		L 140	BT63	+ <input type="checkbox"/>	+ <input type="checkbox"/>	BR56	+ <input type="checkbox"/>	+ <input type="checkbox"/>
		L 160	BT64	+ <input type="checkbox"/>	+ <input type="checkbox"/>	BR57	+ <input type="checkbox"/>	+ <input type="checkbox"/>
		L 180	—	—	—	BR58	+ <input type="checkbox"/>	+ <input type="checkbox"/>

► Options

Goulottes doubles d'électrification
P 33,5 / H 9 cm
H utile 4,5 cm



Dim. (cm)

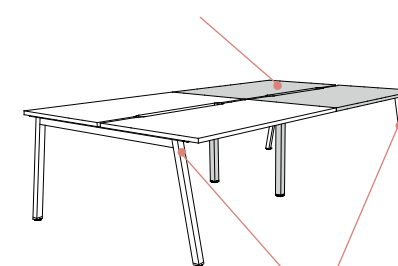
L 75 pour plan L 120
L 95 pour plan L 140
L 115 pour plan L 160
L 135 pour plan L 180

● NOIR

Réf.

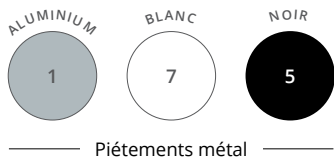
DZ135G
DW765G
DW775G
DW785G

Élément suivant

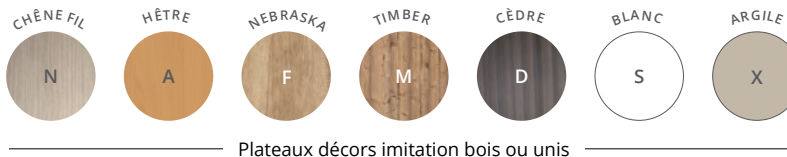


Élément départ

PARTAGE

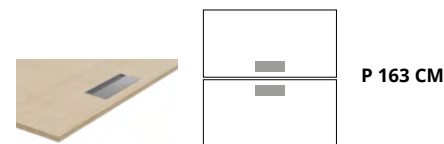


Piètements métal



Plateaux décors imitation bois ou unis

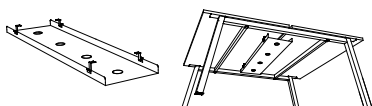
BUREAUX MULTIPOSTES avec Top Access



	Dim. (cm)	Réf.	Finition piètement	Finition plateau
2 Plans droits P 80 cm face à face Élément départ P 163 / H 72 cm	L 120	DE68	+ <input type="checkbox"/>	+ <input type="checkbox"/>
	L 140	DE69	+ <input type="checkbox"/>	+ <input type="checkbox"/>
	L 160	DE70	+ <input type="checkbox"/>	+ <input type="checkbox"/>
	L 180	DE71	+ <input type="checkbox"/>	+ <input type="checkbox"/>
2 Plans droits P 80 cm face à face Élément suivant P 163 / H 72 cm	L 120	DE72	+ <input type="checkbox"/>	+ <input type="checkbox"/>
	L 140	DE73	+ <input type="checkbox"/>	+ <input type="checkbox"/>
	L 160	DE74	+ <input type="checkbox"/>	+ <input type="checkbox"/>
	L 180	DE75	+ <input type="checkbox"/>	+ <input type="checkbox"/>

► Options

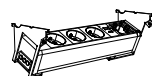
Goulottes doubles d'électrification
P 33,5 / H 9 cm
H utile 4,5 cm



Dim. (cm)	Réf.
L 75 pour plan L 120	DZ135G
L 95 pour plan L 140	DW765G
L 115 pour plan L 160	DW775G
L 135 pour plan L 180	DW785G

NOUVEAU

Blocs électriques pour Top Access
Équipés de 3 PC + 1 USB A 5v
+ 1 USB C 5v + 1 passage de câbles
Se positionnent sous les Top Access par clipsage



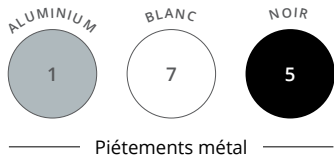
Description	Dim. (cm)	Réf.
Élément départ Câble d'alimentation de 2 m inclus	P 12,5 / H 12 / L 29	DX375G
Élément suivant* Câble de liaison de 2 m inclus	P 12,5 / H 12 / L 29	DX385G

Options d'équipement connectique voir page 201

* Les Top Access équipés peuvent être reliés en série jusqu'à 2 modules suivants maximum pour 1 module départ.



PARTAGE



Piètements métal



Plateaux décors imitation bois ou unis

TABLES DE RÉUNION rondes


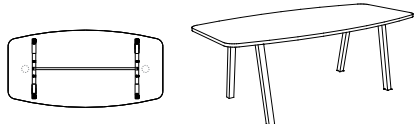



	Dim. (cm)	Description	Réf.	Finition piétement	Finition plateau
Tables rondes (3/4 personnes) H 72 cm		Dotées d'1 passe-câble pré-débouchant central sous plateau	DN99	+ <input type="checkbox"/>	+ <input type="checkbox"/>
			DN31	+ <input type="checkbox"/>	+ <input type="checkbox"/>
			DN32	+ <input type="checkbox"/>	+ <input type="checkbox"/>

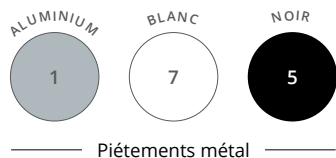
TABLE DE RÉUNION tonneau

	Dim. (cm)	Description	Réf.	Finition piétement	Finition plateau
Table tonneau (6 personnes) H 72 cm Structure L 140 cm	 P 100 / L 200	Dotée de 2 passe-câbles pré-débouchants sous plateau	DN28	+ <input type="checkbox"/>	+ <input type="checkbox"/>

► Options

	Description	ALUMINIUM	BLANC	NOIR
		Réf.	Réf.	Réf.
Obturbateurs 	Se fixent sur les passe-câbles pré-débouchants Ø 80 mm des plateaux. Vendus par lot de 2	AX061K	AX067S	AX065G
Obturbateur électrifié Équipé de 1 PC + 1 USB A 5v Câble d'alimentation de 2 m inclus	 Ø 100 mm Se fixe sur les passe-câbles pré-débouchants Ø 80 mm des plateaux	—	DQ137S	DQ135G
Descente de câbles verticale Magnétique	 H 61 / L 4,5 / P 1,5	BY011K	BY017S	BY015G





Piètements métal

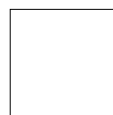


Plateaux décors imitation bois ou unis

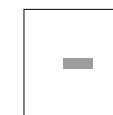
PARTAGE



TABLES DE RÉUNION carrées



SANS TOP ACCESS



AVEC TOP ACCESS DOUBLE

	Dim. (cm)		Réf.	Finition piétement	Finition plateau		Réf.	Finition piétement	Finition plateau
Tables carrées Élément départ H 72 cm	P 143 / L 140 (4/6 personnes)		DF14	+	+		DQ33	+	+
	P 163 / L 160 (6/8 personnes)		DF16	+	+		DQ34	+	+
Tables carrées Élément suivant* H 72 cm	P 143 / L 140 (4 personnes)		DB93	+	+		DQ23	+	+
	P 163 / L 160 (4 personnes)		DB97	+	+		DQ24	+	+

* Non disponible en finition Cèdre

► Options

Description	ALUMINIUM	BLANC	NOIR
	Réf.	Réf.	Réf.
Goulottes techniques d'électrification P 16 / H 8 cm H utile 4 cm			
	L 110 pour plan L 140 L 130 pour plan L 160	AZ211K AZ221K	AZ217S AZ227S
Blocs électriques pour Top Access double P 12,5 / H 12 / L 29 Équipés de 3 PC + 1 USB A 5v + 1 USB C 5v + 1 passage de câbles Se positionnent sous les Top Access par clipsage			
	Élément départ Câble d'alimentation de 2 m inclus	—	—
	Élément suivant* Câble de liaison de 2 m inclus	—	—
		—	DX375G
		—	DX385G
Accroche-câbles universel 4 anneaux. Se fixe sous les plateaux. Vis non fournies			
	P 6,5 / H 4,5 / L 9,5	DQ101K	—

Pour tables de réunion carrées uniquement. Options d'équipement connectique voir page 201

* Les Top Access électrifiés peuvent être reliés en série jusqu'à 2 modules suivants maximum pour 1 module départ.

Comment commander ? Table de réunion carrée avec Top Access, P 143 / L 140 cm, élément départ, piétement **Blanc**, plateau décor **Blanc** = DQ33 + **7** **S**



ASTRO

Les bureaux d'aménagement Astro, au design sobre, sont parfaitement adaptés aux besoins des espaces partagés.

Leurs structures métalliques en arche, avec plateaux surélevés par des entretoises, sont idéales pour optimiser avec style et élégance des agencements multiples de grande envergure. **Astro** est un mobilier évolutif permettant de répondre aux besoins de proximité et de communication. Les différentes options d'accessoirisation et d'électrification rendent la gamme très fonctionnelle





Bureaux multipostes sur consoles B-box
Blanc - Chêne fil - Console B-box Chêne fil

Bureaux multipostes
Aluminium - Nebraska

Entretoises
de surélévation de plateaux



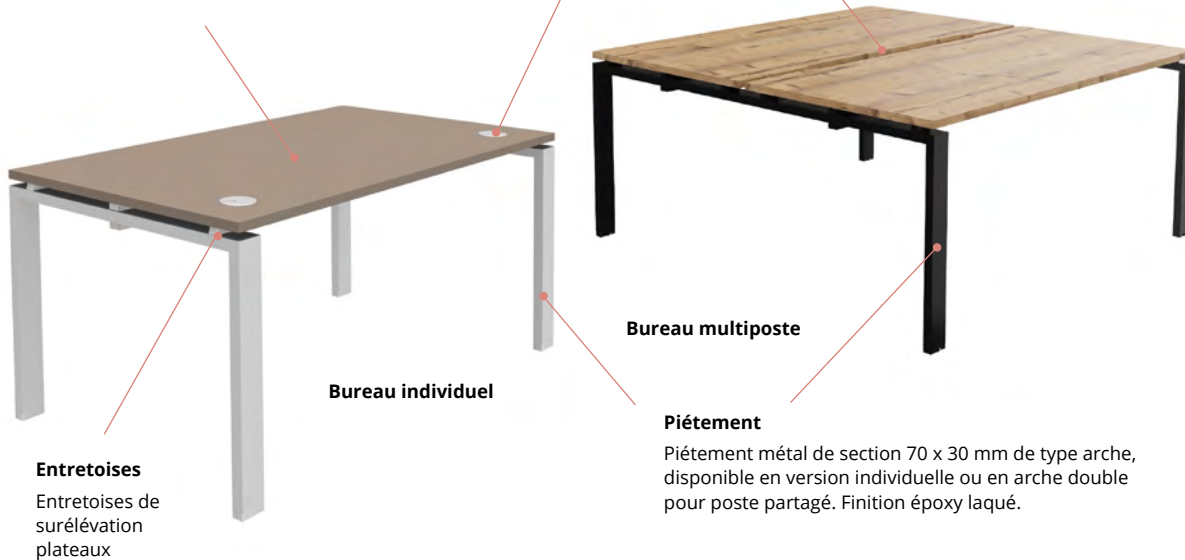


Électrification

Plateaux équipés d'obturateurs Ø 80 mm, d'un Top Access simple ou d'une échancrure de 2 cm, selon versions.

Plateau

Panneau mélaminé Structurex®, ép. 25 mm.
Chants ABS anti-choc 2 mm.



Entretoises

Entretoises de surélévation plateaux

Bureau individuel

Bureau multiposte

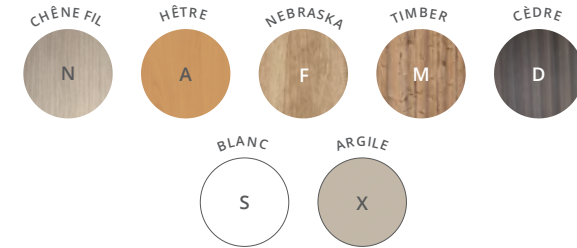
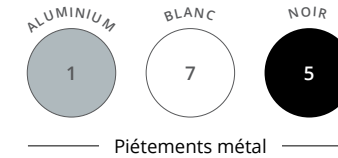
Piètement

Piètement métal de section 70 x 30 mm de type arche, disponible en version individuelle ou en arche double pour poste partagé. Finition époxy laqué.

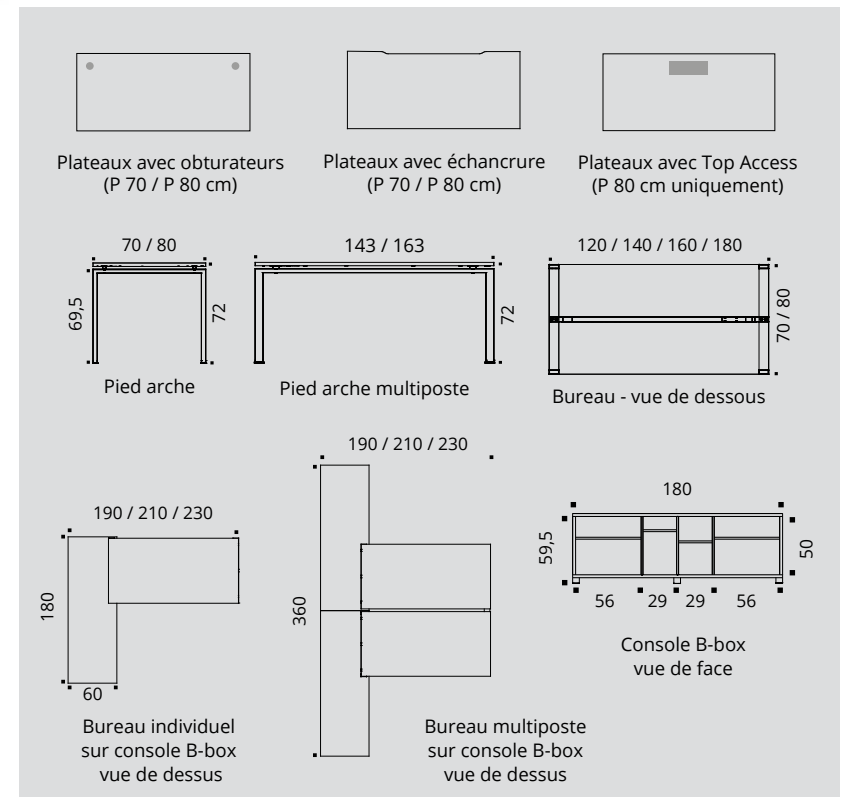
DESCRIPTIF TECHNIQUE

- Plateaux mélaminés Structurex® ép. 25 mm. Chants ABS anti-choc 2 mm.
- Plateaux équipés d'obturateurs passe-câbles Ø 80 mm, d'un Top Access simple (dim. utiles L 30,9 cm / P 11,6 cm) de finition coordonnée aux piétements ou d'une échancrure de 2 cm pour le passage des câbles, selon versions.
- Piétements métal de section 70 x 30 mm de type arche, finition époxy laqué, disponibles en version individuelle ou en arche double pour poste partagé, avec piétement arche en retrait sur les éléments suivants, facilitant le passage d'un poste à l'autre.
- Réglage par vérins Ø 30 mm et de course 10 mm, pour corriger les défauts de planéité du sol.
- En configuration face à face, un espacement de 3 cm entre les plateaux permet le positionnement d'un écran séparateur ou le passage des câbles.
- Bureaux individuels ou multipostes proposés avec la console retour B-box (dim. L 180 / P 60 / H 59,5 cm). Positionnement à droite ou à gauche des bureaux, B-box est composée de 2 niches L 56 / P 56 cm et de 2 niches L 29 / P 56 / H 50 cm.
- La console B-box peut être équipée en option d'1 porte battante, d'1 porte coulissante ou d'1 tiroir pour dossiers suspendus.

CARACTÉRISTIQUES



Plateaux et console B-box décors imitation bois ou unis

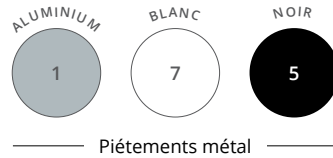




Bureau individuel avec retour
Noir - Nebraska

Bureau individuel avec retour
Aluminium - Blanc





Piètements métal



Plateaux décors imitation bois ou unis

BUREAUX INDIVIDUELS avec obturateurs



P 70 CM



P 80 CM

	Dim. (cm)	Réf.	Finition piétement	Finition plateau	Réf.	Finition piétement	Finition plateau
Plans droits H 72 cm	L 120	BK64	+ <input type="checkbox"/>	+ <input type="checkbox"/>	BU58	+ <input type="checkbox"/>	+ <input type="checkbox"/>
	L 140	BK65	+ <input type="checkbox"/>	+ <input type="checkbox"/>	BP16	+ <input type="checkbox"/>	+ <input type="checkbox"/>
	L 160	BT27	+ <input type="checkbox"/>	+ <input type="checkbox"/>	BN09	+ <input type="checkbox"/>	+ <input type="checkbox"/>
	L 180	—	—	—	BN10	+ <input type="checkbox"/>	+ <input type="checkbox"/>



	Dim. (cm)	Réf.	Finition piétement	Finition plateau
--	-----------	------	--------------------	------------------

Extension / Retour

Sur pied arche
H 72 cm



P 60 / L 80
P 60 / L 100

DW59
DW88

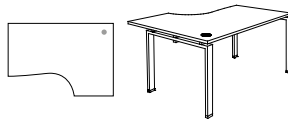
+
+

+
+

	Dim. (cm)	Réf.	Finition piétement	Finition plateau
--	-----------	------	--------------------	------------------

Plans compacts

P 80 à 110 / H 72 cm
Retour P 60 cm



L 160 droite
L 160 gauche
L 180 droite
L 180 gauche

BP27
BP28
BP29
BP30

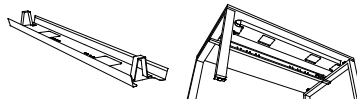
+
+
+
+

+
+
+
+

► Options

Goulottes techniques d'électrification

P 16 / H 8 cm
H utile 4 cm



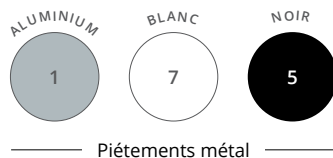
Dim. (cm)
L 90 pour plan L 120
L 110 pour plan L 140
L 130 pour plan L 160
L 150 pour plan L 180

ALUMINIUM BLANC NOIR

Réf.	Réf.	Réf.
AZ201K	AZ207S	AZ205G
AZ211K	AZ217S	AZ215G
AZ221K	AZ227S	AZ225G
AZ231K	AZ237S	AZ235G



Les plateaux sont équipés d'obturateurs de finition coordonnée aux piètements



Piètements métal

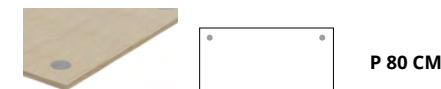


Plateaux et console B-box décors imitation bois ou unis

ASTRO



BUREAUX INDIVIDUELS avec obturateurs sur console B-box



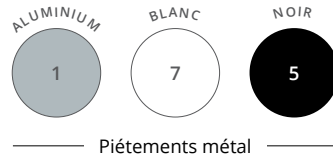
		Dim. (cm) du poste principal	Dim. totales (cm)	Réf.	Finition piètement	Finition plateau et B-box
Plans droits P 80 cm sur console B-box H 72 cm Console B-box positionnable à droite ou à gauche		P 80 / L 140	P 180 / L 190	DW32	+ <input type="checkbox"/>	+ <input type="checkbox"/>
		P 80 / L 160	P 180 / L 210	DW33	+ <input type="checkbox"/>	+ <input type="checkbox"/>
		P 80 / L 180	P 180 / L 230	DW34	+ <input type="checkbox"/>	+ <input type="checkbox"/>
2 Plans droits P 80 cm en quinconce sur console B-box partagée H 72 cm		P 80 / L 140	P 180 / L 320	DW35	+ <input type="checkbox"/>	+ <input type="checkbox"/>
		P 80 / L 160	P 180 / L 360	DW36	+ <input type="checkbox"/>	+ <input type="checkbox"/>
		P 80 / L 180	P 180 / L 400	DW37	+ <input type="checkbox"/>	+ <input type="checkbox"/>

► Options B-box



		Réf.	Finition
Porte battante (montage à droite ou à gauche)		DF843	+ <input type="checkbox"/>
Porte coulissante (montage à droite ou à gauche)		DF853	+ <input type="checkbox"/>
Bloc Tiroir pour dossiers suspendus (avec façade incluse) <i>* Non compatible avec porte battante</i>		BX163	+ <input type="checkbox"/>
Tirette plumier		BF901K	Gris





Piètements métal



Plateaux décors imitation bois ou unis

BUREAUX INDIVIDUELS avec échancrure



P 70 CM



P 80 CM

	Dim. (cm)	Réf.	Finition piétement	Finition plateau	Réf.	Finition piétement	Finition plateau
Plans droits H 72 cm	L 120	DP39	+ <input type="checkbox"/>	+ <input type="checkbox"/>	DP42	+ <input type="checkbox"/>	+ <input type="checkbox"/>
	L 140	DP40	+ <input type="checkbox"/>	+ <input type="checkbox"/>	DP43	+ <input type="checkbox"/>	+ <input type="checkbox"/>
	L 160	DP41	+ <input type="checkbox"/>	+ <input type="checkbox"/>	DP44	+ <input type="checkbox"/>	+ <input type="checkbox"/>
	L 180	—	—	—	DP45	+ <input type="checkbox"/>	+ <input type="checkbox"/>

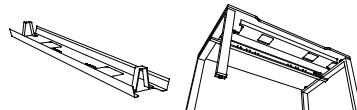


	Dim. (cm)	Réf.	Finition piétement	Finition plateau
Extension / Retour Sur pied arche H 72 cm	P 60 / L 80	DW59	+ <input type="checkbox"/>	+ <input type="checkbox"/>
	P 60 / L 100	DW88	+ <input type="checkbox"/>	+ <input type="checkbox"/>



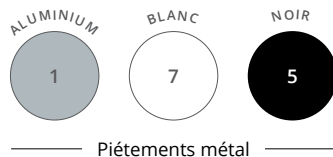
► Options

Goulottes techniques d'électrification
 P 16 / H 8 cm
 H utile 4 cm



Dim. (cm)	ALUMINIUM	BLANC	NOIR
	Réf.	Réf.	Réf.
L 90 pour plan L 120	AZ201K	AZ207S	AZ205G
L 110 pour plan L 140	AZ211K	AZ217S	AZ215G
L 130 pour plan L 160	AZ221K	AZ227S	AZ225G
L 150 pour plan L 180	AZ231K	AZ237S	AZ235G





Piètements métal

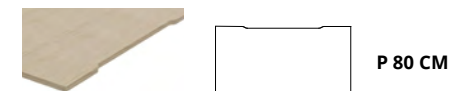


Plateaux et console B-box décors imitation bois ou unis

ASTRO



BUREAUX INDIVIDUELS avec échantreure sur console B-box



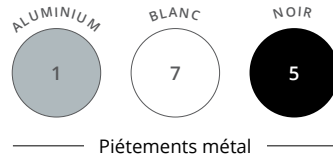
		Dim. (cm) du poste principal	Dim. totales (cm)	Réf.	Finition piètement	Finition plateau et B-box
Plans droits P 80 cm sur console B-box H 72 cm Console B-box positionnable à droite ou à gauche		P 80 / L 140	P 180 / L 190	DW41	+ <input type="checkbox"/>	+ <input type="checkbox"/>
		P 80 / L 160	P 180 / L 210	DW42	+ <input type="checkbox"/>	+ <input type="checkbox"/>
		P 80 / L 180	P 180 / L 230	DW43	+ <input type="checkbox"/>	+ <input type="checkbox"/>
2 Plans droits P 80 cm en quinconce sur console B-box partagée H 72 cm		P 80 / L 140	P 180 / L 320	DW44	+ <input type="checkbox"/>	+ <input type="checkbox"/>
		P 80 / L 160	P 180 / L 360	DW45	+ <input type="checkbox"/>	+ <input type="checkbox"/>
		P 80 / L 180	P 180 / L 400	DW46	+ <input type="checkbox"/>	+ <input type="checkbox"/>

► Options B-box



		Réf.	Finition
Porte battante (montage à droite ou à gauche)		DF843	+ <input type="checkbox"/>
Porte coulissante (montage à droite ou à gauche)		DF853	+ <input type="checkbox"/>
Bloc Tiroir pour dossiers suspendus (avec façade incluse) <i>* Non compatible avec porte battante</i>		BX163	+ <input type="checkbox"/>
Tirette plumier		BF901K	Gris





Piètements métal



Plateaux décors imitation bois ou unis

BUREAUX INDIVIDUELS avec Top Access



	Dim. (cm)	Réf.	Finition piétement	Finition plateau
Plans droits H 72 cm	L 120	DE43	+	+
	L 140	DE44	+	+
	L 160	DE45	+	+
	L 180	DE46	+	+

Extension / Retour Sur pied arche H 72	P 60 / L 80	DW59	+	+
	P 60 / L 100	DW88	+	+

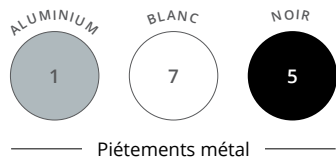
► Options

	Dim. (cm)	ALUMINIUM	BLANC	NOIR
		Réf.	Réf.	Réf.
Goulottes techniques d'électrification P 16 / H 8 cm H utile 4 cm	L 90 pour plan L 120	AZ201K	AZ207S	AZ205G
	L 110 pour plan L 140	AZ211K	AZ217S	AZ215G
	L 130 pour plan L 160	AZ221K	AZ227S	AZ225G
	L 150 pour plan L 180	AZ231K	AZ237S	AZ235G

	Description	Dim. (cm)	Réf.
NOUVEAU Bloc électrique pour Top Access Équipé de 3 PC + 1 USB A 5v + 1 USB C 5v + 1 passage de câbles Se positionne sous les Top Access par clipsage	 Inclinaison 25° Câble d'alimentation de 2 m inclus	P 12,5 / H 12 / L 29	DX375G

Options d'équipement connectique voir page 201





Piètements métal



Plateaux et console B-box décors imitation bois ou unis

ASTRO



BUREAUX INDIVIDUELS avec Top Access sur console B-box



		Dim. (cm) du poste principal	Dim. totales (cm)	Réf.	Finition piètement	Finition plateau et B-box
Plans droits P 80 cm sur console B-box H 72 cm Console B-box positionnable à droite ou à gauche		P 80 / L 140	P 180 / L 190	DW50	+ <input type="checkbox"/>	+ <input type="checkbox"/>
		P 80 / L 160	P 180 / L 210	DW51	+ <input type="checkbox"/>	+ <input type="checkbox"/>
		P 80 / L 180	P 180 / L 230	DW52	+ <input type="checkbox"/>	+ <input type="checkbox"/>
2 Plans droits P 80 cm en quinconce sur console B-box partagée H 72 cm		P 80 / L 140	P 180 / L 320	DW53	+ <input type="checkbox"/>	+ <input type="checkbox"/>
		P 80 / L 160	P 180 / L 360	DW54	+ <input type="checkbox"/>	+ <input type="checkbox"/>
		P 80 / L 180	P 180 / L 400	DW55	+ <input type="checkbox"/>	+ <input type="checkbox"/>

► Options B-box



		Réf.	Finition
Porte battante (montage à droite ou à gauche)		DF843	+ <input type="checkbox"/>
Porte coulissante (montage à droite ou à gauche)		DF853	+ <input type="checkbox"/>
Bloc Tiroir pour dossiers suspendus (avec façade incluse) <i>* Non compatible avec porte battante</i>		BX163	+ <input type="checkbox"/>
Tirette plumier		BF901K	Gris





Bureaux multipostes
Aluminium - Blanc

Bureaux multipostes
Noir - Nebraska



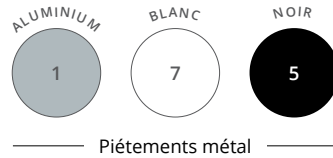
BUREAUX COLLABORATIFS



Bureaux multipostes sur consoles B-box
Blanc - Chêne fil - Console B-box Chêne fil

Bureaux multipostes avec échantreure
Noir - Argile



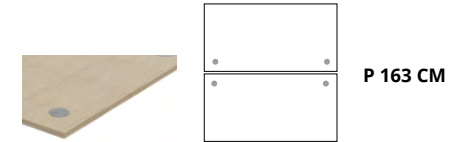
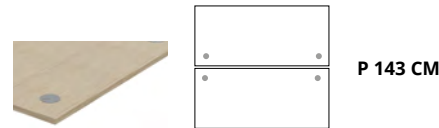


Piètements métal



Plateaux décors imitation bois ou unis

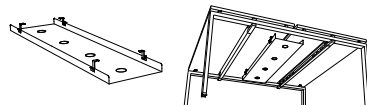
BUREAUX MULTIPOSTES avec obturateurs



	Dim. (cm)	Réf.	Finition piétement	Finition plateau	Réf.	Finition piétement	Finition plateau
2 Plans droits face à face Élément départ H 72 cm	L 120	BQ98	+ <input type="checkbox"/>	+ <input type="checkbox"/>	BP17	+ <input type="checkbox"/>	+ <input type="checkbox"/>
	L 140	BR00	+ <input type="checkbox"/>	+ <input type="checkbox"/>	BU67	+ <input type="checkbox"/>	+ <input type="checkbox"/>
	L 160	BR42	+ <input type="checkbox"/>	+ <input type="checkbox"/>	BP18	+ <input type="checkbox"/>	+ <input type="checkbox"/>
	L 180	—	—	—	BP19	+ <input type="checkbox"/>	+ <input type="checkbox"/>
2 Plans droits face à face Élément suivant H 72 cm	L 120	BQ99	+ <input type="checkbox"/>	+ <input type="checkbox"/>	BU68	+ <input type="checkbox"/>	+ <input type="checkbox"/>
	L 140	BR01	+ <input type="checkbox"/>	+ <input type="checkbox"/>	BU69	+ <input type="checkbox"/>	+ <input type="checkbox"/>
	L 160	BR43	+ <input type="checkbox"/>	+ <input type="checkbox"/>	BU70	+ <input type="checkbox"/>	+ <input type="checkbox"/>
	L 180	—	—	—	BU71	+ <input type="checkbox"/>	+ <input type="checkbox"/>

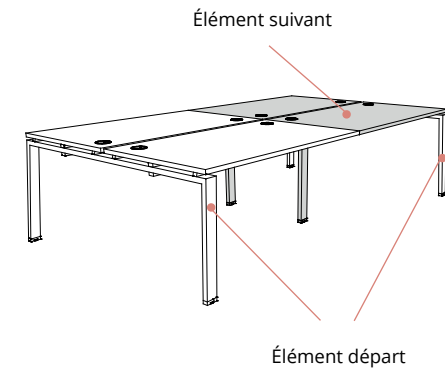
► Options

Goulottes doubles d'électrification
 P 33,5 / H 9 cm
 H utile 4,5 cm

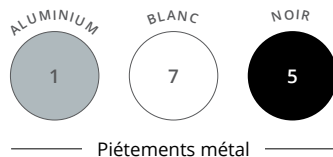


Dim. (cm)	Réf.
L 75 pour plan L 120	DZ135G
L 95 pour plan L 140	DW765G
L 115 pour plan L 160	DW775G
L 135 pour plan L 180	DW785G

● NOIR



Les plateaux sont équipés d'obturateurs de finition coordonnée aux piétements



Piètements métal

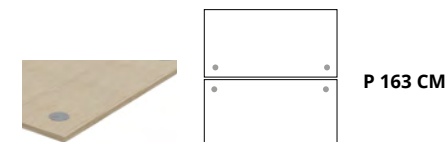


Plateaux et console B-box décors imitation bois ou unis

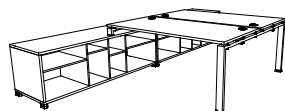
ASTRO



BUREAUX MULTIPOSTES avec obturateurs sur consoles B-box



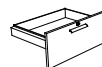
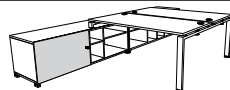
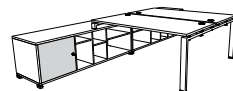
	Dim. (cm) du poste principal	Dim. totales (cm)	Réf.	Finition piétement	Finition plateau et B-box
2 Plans droits P 80 cm face à face sur 2 consoles B-box H 72 cm	P 163 / L 140	P 360 / L 190	DW38	+	+
	P 163 / L 160	P 360 / L 210	DW39	+	+
	P 163 / L 180	P 360 / L 230	DW40	+	+



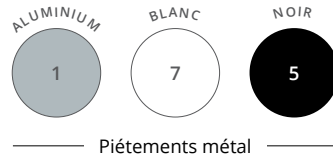
► Options B-box



	Réf.	Finition
Porte battante (montage à droite ou à gauche)	DF843	+
Porte coulissante (montage à droite ou à gauche)	DF853	+
Bloc Tiroir pour dossiers suspendus (avec façade incluse) * Non compatible avec porte battante	BX163	+
Tirette plumier	BF901K	Gris



Les plateaux sont équipés d'obturateurs de finition coordonnée aux piétements

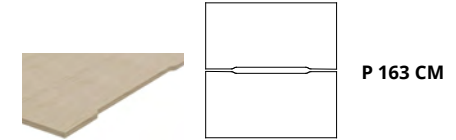
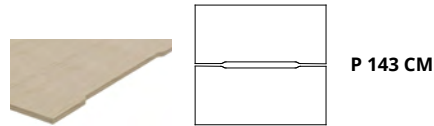


Piètements métal



Plateaux décors imitation bois ou unis

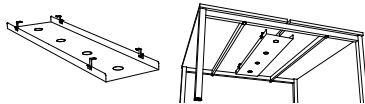
BUREAUX MULTIPOSTES avec échancrures



	Dim. (cm)	Réf.	Finition piétement	Finition plateau	Réf.	Finition piétement	Finition plateau
2 Plans droits face à face Élément départ H 72 cm	L 120	BK69	+ <input type="checkbox"/>	+ <input type="checkbox"/>	BR46	+ <input type="checkbox"/>	+ <input type="checkbox"/>
	L 140	BK70	+ <input type="checkbox"/>	+ <input type="checkbox"/>	BR48	+ <input type="checkbox"/>	+ <input type="checkbox"/>
	L 160	BR44	+ <input type="checkbox"/>	+ <input type="checkbox"/>	BK75	+ <input type="checkbox"/>	+ <input type="checkbox"/>
	L 180	—	—	—	BK76	+ <input type="checkbox"/>	+ <input type="checkbox"/>
2 Plans droits face à face Élément suivant H 72 cm	L 120	BK71	+ <input type="checkbox"/>	+ <input type="checkbox"/>	BR47	+ <input type="checkbox"/>	+ <input type="checkbox"/>
	L 140	BK72	+ <input type="checkbox"/>	+ <input type="checkbox"/>	BR49	+ <input type="checkbox"/>	+ <input type="checkbox"/>
	L 160	BR45	+ <input type="checkbox"/>	+ <input type="checkbox"/>	BK77	+ <input type="checkbox"/>	+ <input type="checkbox"/>
	L 180	—	—	—	BK78	+ <input type="checkbox"/>	+ <input type="checkbox"/>

► Options

Goulottes doubles d'électrification
 P 33,5 / H 9 cm
 H utile 4,5 cm



Dim. (cm)

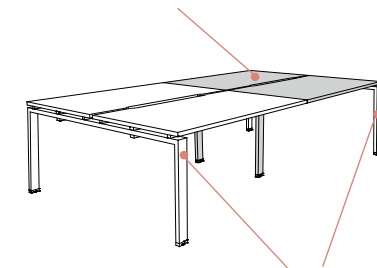
L 75 pour plan L 120
 L 95 pour plan L 140
 L 115 pour plan L 160
 L 135 pour plan L 180

● NOIR

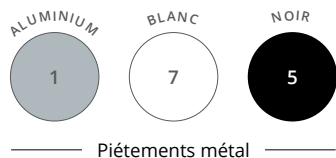
Réf.

DZ135G
 DW765G
 DW775G
 DW785G

Élément suivant



Élément départ



Piètements métal

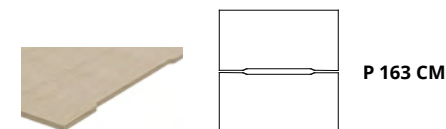


Plateaux et console B-box décors imitation bois ou unis

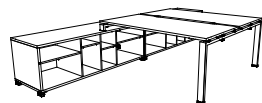
ASTRO



BUREAUX MULTIPOSTES avec échancrures sur consoles B-box



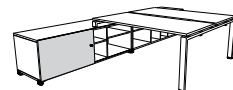
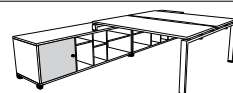
	Dim. (cm) du poste principal	Dim. totales (cm)	Réf.	Finition piétement	Finition plateau et B-box
2 Plans droits P 80 cm face à face sur 2 consoles B-box H 72 cm	P 163 / L 140	P 360 / L 190	DW47	+ <input type="checkbox"/>	+ <input type="checkbox"/>
	P 163 / L 160	P 360 / L 210	DW48	+ <input type="checkbox"/>	+ <input type="checkbox"/>
	P 163 / L 180	P 360 / L 230	DW49	+ <input type="checkbox"/>	+ <input type="checkbox"/>



► Options B-box

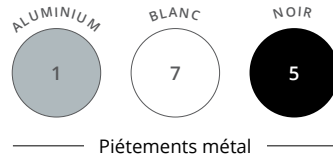


	Réf.	Finition
Porte battante (montage à droite ou à gauche)	DF843	+ <input type="checkbox"/>
Porte coulissante (montage à droite ou à gauche)	DF853	+ <input type="checkbox"/>
Bloc Tiroir pour dossiers suspendus (avec façade incluse) * Non compatible avec porte battante	BX163	+ <input type="checkbox"/>
Tirette plumier	BF901K	Gris



Caissons & Rangements
➔ Pages 232 - 242



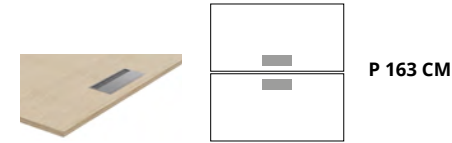


Piètements métal



Plateaux décors imitation bois ou unis

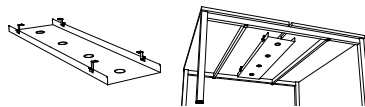
BUREAUX MULTIPOSTES avec Top Access



	Dim. (cm)	Réf.	Finition piétement	Finition plateau
2 Plans droits P 80 cm face à face Élément départ P 163 / H 72 cm	L 120	DE47	+ []	+ []
	L 140	DE48	+ []	+ []
	L 160	DE49	+ []	+ []
	L 180	DE50	+ []	+ []
2 Plans droits P 80 cm face à face Élément suivant P 163 / H 72 cm	L 120	DE51	+ []	+ []
	L 140	DE52	+ []	+ []
	L 160	DE53	+ []	+ []
	L 180	DE54	+ []	+ []

Options

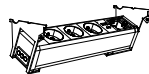
Goulottes doubles d'électrification
 P 33,5 / H 9 cm
 H utile 4,5 cm



Dim. (cm)	Réf.
L 75 pour plan L 120	DZ135G
L 95 pour plan L 140	DW765G
L 115 pour plan L 160	DW775G
L 135 pour plan L 180	DW785G

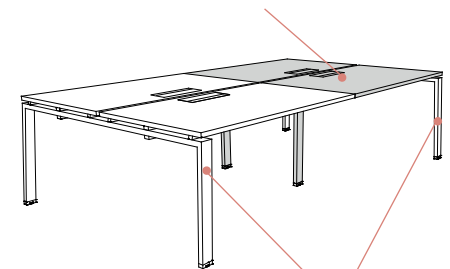
NOUVEAU

Blocs électriques pour Top Access
 Équipés de 3 PC + 1 USB A 5v
 + 1 USB C 5v + 1 passage de câbles
 Se positionnent sous les Top Access par clipsage



Description	Dim. (cm)	Réf.
Élément départ Câble d'alimentation de 2 m inclus	P 12,5 / H 12 / L 29	DX375G
Élément suivant* Câble de liaison de 2 m inclus	P 12,5 / H 12 / L 29	DX385G

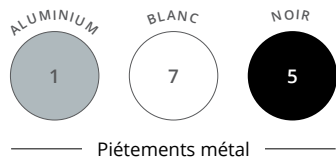
Élément suivant



Élément départ

Options d'équipement connectique voir page 201

* Les Top Access équipés peuvent être reliés en série jusqu'à 2 modules suivants maximum pour 1 module départ.



Piètements métal

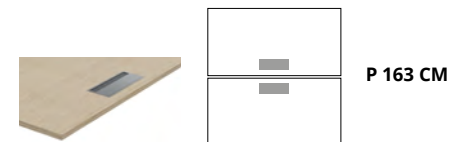


Plateaux et console B-box décors imitation bois ou unis

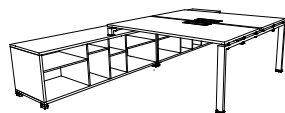
ASTRO



BUREAUX MULTIPOSTES avec Top Access sur consoles B-box



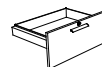
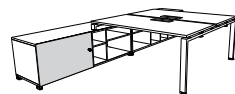
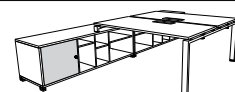
	Dim. (cm) du poste principal	Dim. totales (cm)	Réf.	Finition piétement	Finition plateau et B-box
2 Plans droits P 80 cm face à face sur 2 consoles B-box H 72 cm	P 163 / L 140	P 360 / L 190	DW56	+	+
	P 163 / L 160	P 360 / L 210	DW57	+	+
	P 163 / L 180	P 360 / L 230	DW58	+	+



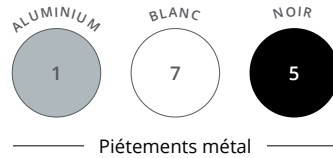
► Options B-box



	Réf.	Finition
Porte battante (montage à droite ou à gauche)	DF843	+
Porte coulissante (montage à droite ou à gauche)	DF853	+
Bloc tiroir pour dossiers suspendus (avec façade incluse) <i>* Non compatible avec porte battante</i>	BX163	+
Tirette plumier	BF901K	Gris



BUREAUX COLLABORATIFS

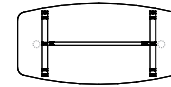


Piètements métal

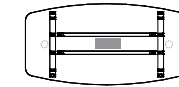


Plateaux décors imitation bois ou unis

TABLES DE RÉUNION tonneau



SANS TOP ACCESS



AVEC TOP ACCESS DOUBLE

Tables tonneau

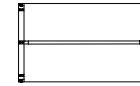
(6 personnes)
 P 100 / L 200 / H 72 cm
 Piètements P 80 cm
 Dotées de 2 passe-câbles
 pré-débouchants sous plateau
 Structure L 140 cm



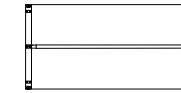
Réf.	Finition piétement	Finition plateau	Réf.	Finition piétement	Finition plateau
DN27	+ []	+ []	DQ93	+ []	+ []

TABLES DE RÉUNION rectangles

Les tables rectangles étant composées de plusieurs plateaux, le veinage des plateaux décors imitation bois peut présenter un décalage et ne pas être dans une continuité visuelle.



L 140



L 200

Tables rectangles Élément départ

P 100 / H 72 cm
 Piètements P 100 cm



Réf.	Finition piétement	Finition plateau	Réf.	Finition piétement	Finition plateau
BM62	+ []	+ []	BM64	+ []	+ []

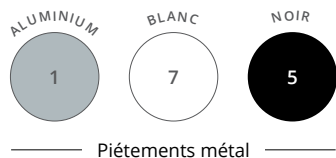
Tables rectangles Élément suivant*

P 100 / H 72 cm
 Piètements P 100 cm



BM63	+ []	+ []	BM65	+ []	+ []
------	-------	-------	------	-------	-------

* Non disponibles en décor imitation Cèdre

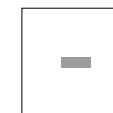


Piètements métal



Plateaux décors imitation bois ou unis

ASTRO



TABLES DE RÉUNION carrées

SANS TOP ACCESS

AVEC TOP ACCESS DOUBLE

	Dim. (cm)		Réf.	Finition piétement	Finition plateau		Réf.	Finition piétement	Finition plateau
Tables carrées Élément départ H 72 cm	P 143 / L 140 (4/6 personnes)		BZ73	+	+		DQ35	+	+
	P 163 / L 160 (6/8 personnes)		BU76	+	+		DQ36	+	+
Tables carrées Élément suivant* H 72 cm	P 143 / L 140 (4 personnes)		BZ75	+	+		DQ37	+	+
	P 163 / L 160 (4 personnes)		BU77	+	+		DQ38	+	+

* Non disponible en finition Cèdre

► Options

	Description	ALUMINIUM	BLANC	NOIR
		Réf.	Réf.	Réf.
Descente de câbles verticale Magnétique	 H 61 / L 7 / P 3	BM291K	BM297S	BM295G
Goulottes techniques d'électrification P 16 / H 8 cm H utile 4 cm	 L 110 pour plan L 140 L 130 pour plan L 160	AZ211K AZ221K	AZ217S AZ227S	AZ215G AZ225G
Blocs électriques pour Top Access double P 12,5 / H 12 / L 29 Équipés de 3 PC + 1 USB A 5v + 1 USB C 5v + 1 passage de câbles Se positionnent sous les Top Access par clipsage <i>Pour tables de réunion carrées et tonneau uniquement.</i> <i>Options d'équipement connectique voir page 201</i>	 Élément départ Câble d'alimentation de 2 m inclus Élément suivant* Câble de liaison de 2 m inclus	—	—	DX375G DX385G
Accroche-câbles universel 4 anneaux. Se fixe sous les plateaux. Vis non fournies	 P 6,5 / H 4,5 / L 9,5	DQ101K	—	—

* Les Top Access électrifiés peuvent être reliés en série jusqu'à 2 modules suivants maximum pour 1 module départ.

Comment commander ? Table de réunion carrée, avec Top Access, P 143 / L 140 cm, élément départ, piétement **Noir**, plateau décor **Argile** = DQ35 + **5** **X**

DIALOGUE

Les bureaux Dialogue offrent une esthétique pure et naturelle répondant aux tendances actuelles.

Ils se caractérisent par leurs piétements trapèze alliant la chaleur du bois massif à la solidité du métal. Grâce à sa variété de configurations et de solutions d'électrification, **Dialogue** s'inscrit dans les flex offices comme dans les espaces de coworking, faisant de cette gamme de mobilier une réponse idéale à tous les aménagements d'espaces de travail.





Bureaux individuels en quinconce sur console B-box

Blanc / Bois massif - Blanc
Console B-box Blanc

Table de réunion carrée
Blanc / Bois massif - Chêne fil



DIALOGUE

GARANTIE
10
ANS



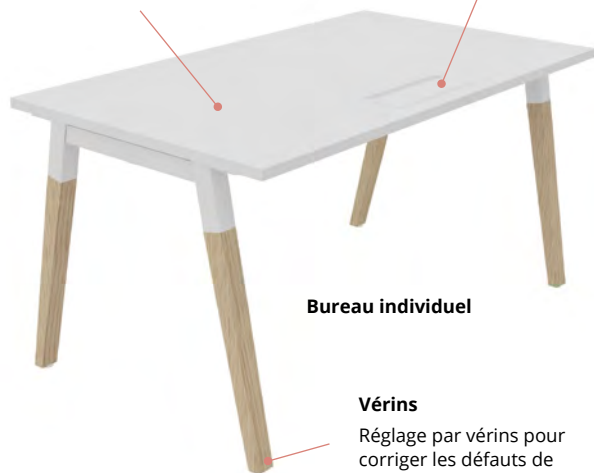
Électrification

Plateaux équipés d'obturateurs Ø 80 mm, d'un Top Access simple finition blanc ou d'une échancrure de 2 cm, selon versions.



Plateau

Panneau mélaminé Structurex®, ép. 25 mm. Chants ABS anti-choc 2 mm.



Bureau individuel



Bureau multiposte

Vérins

Réglage par vérins pour corriger les défauts de planéité du sol.

Piètement

Piètement métal de section carrée 50 x 50 mm de type arche "A", finition époxy laqué blanc en partie supérieure et bois massif naturel verni 50 x 30 mm en partie inférieure.

DESCRIPTIF TECHNIQUE

- Plateaux mélaminés Structurex®, ép. 25 mm. Chants ABS anti-choc 2 mm.
- Plateaux équipés, selon les versions, d'obturateurs passe-câbles Ø 80 mm, finition blanc, d'un Top Access simple (dim. utiles L 30,9 cm / P 11,6 cm) blanc ou d'une échancrure de 2 cm pour le passage des câbles. Une goulotte de circulation de câbles est proposée en option.
- Piétements métal de section carrée 50 x 50 mm de type arche "A", finition époxy laqué blanc en partie supérieure et en bois massif naturel verni 50 x 30 mm en partie inférieure.
- Disponible en version individuelle ou en arche double pour poste partagé, avec piètement arche en retrait sur les éléments suivants, facilitant le passage d'un poste à un autre.
- Poutre structurelle section 45 x 25 mm, en métal finition époxy laqué blanc.
- Réglage par vérins Ø 30 mm et de course 10 mm, pour corriger les défauts de planéité du sol.
- En configuration face à face, un espacement de 3 cm entre les plateaux permet le positionnement d'un écran séparateur ou le passage de câbles.
- Bureaux individuels ou multipostes proposés avec la console retour B-box (dim. L 180 / P 60 / H 59,5 cm). Positionnement à droite ou à gauche des bureaux, B-box est composée de 2 niches L 56 / P 56 cm et de 2 niches L 29 / P 56 / H 50 cm.
- La console B-box peut être équipée en option d'1 porte battante, d'1 porte coulissante ou d'1 tiroir pour dossiers suspendus.

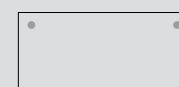
CARACTÉRISTIQUES



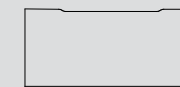
— Piètement bois —



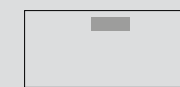
— Plateaux et console B-box décors imitation bois ou uni —



Plateaux avec obturateurs
(P 70 / P 80 cm)



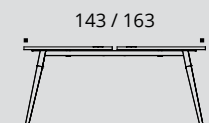
Plateaux avec échancrure
(P 70 / P 80 cm)



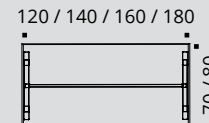
Plateaux avec Top Access
(P 80 cm uniquement)



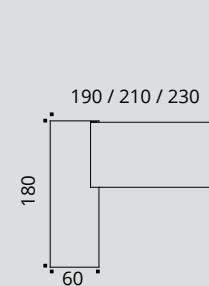
Pied arche



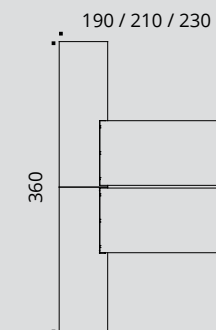
Pied arche multiposte



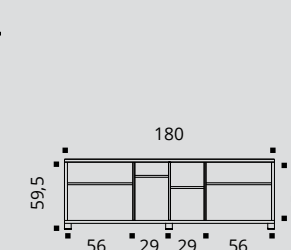
Bureau - vue de dessous



Bureau individuel
sur console B-box
vue de dessus



Bureau multiposte
sur console B-box
vue de dessus



Console B-box
vue de face

Bureau individuel avec retour
Blanc / Bois massif - Blanc



Bureaux individuels en quinconce sur console B-box
Blanc / Bois massif - Blanc
Console B-box Blanc



BUREAUX INDIVIDUELS avec obturateurs



	Dim. (cm)	Réf.	Finition plateau	Réf.	Finition plateau
Plans droits H 72 cm	L 120	DB647	+ <input type="checkbox"/>	DB697	+ <input type="checkbox"/>
	L 140	DB657	+ <input type="checkbox"/>	DB707	+ <input type="checkbox"/>
	L 160	DB667	+ <input type="checkbox"/>	DB717	+ <input type="checkbox"/>
	L 180	—	—	DB727	+ <input type="checkbox"/>

	Dim. (cm)	Réf.	Finition plateau
Plans compacts P 80 à 110 / H 72 cm Retour P 60 cm	L 160 droite	DN217	+ <input type="checkbox"/>
	L 160 gauche	DN227	+ <input type="checkbox"/>
	L 180 droite	DN237	+ <input type="checkbox"/>
	L 180 gauche	DN247	+ <input type="checkbox"/>

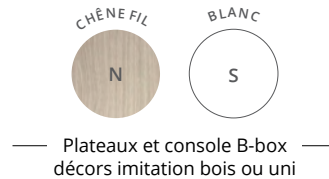
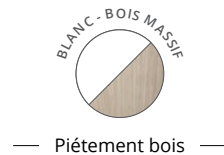
	Dim. (cm)	Réf.	Finition
Extension / Retour Sur pied de soutien H 72 cm	P 60 / L 80	DF407	+ <input type="checkbox"/>
	P 60 / L 100	DZ127	+ <input type="checkbox"/>

► Options

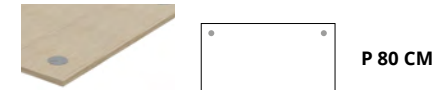
	Dim. (cm)	Réf.	Finition
Goulottes techniques d'électrification P 16 / H 8 / H utile 4 cm	L 90 pour plan L 120	AZ207S	Blanc
	L 110 pour plan L 140	AZ217S	Blanc
	L 130 pour plan L 160	AZ227S	Blanc
	L 150 pour plan L 180	AZ237S	Blanc

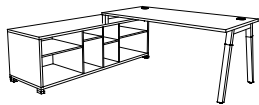
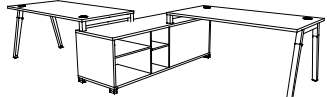
Obturbateur électrifié Équipé de 1 PC + 1 USB A 5v Câble d'alimentation de 2 m inclus		Ø 100 mm Se fixe sur les passe-câbles Ø 80 mm des plateaux	DQ137S	Blanc
--	--	---	--------	-------





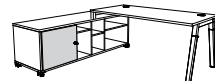
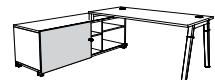
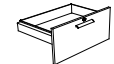

BUREAUX INDIVIDUELS avec obturateurs sur console B-box

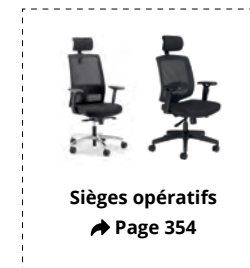


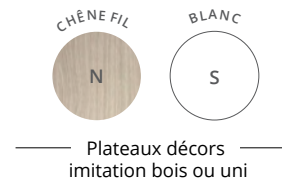
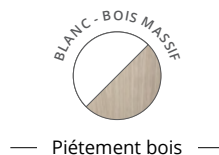
		Dim. (cm) du poste principal	Dim. totales (cm)	Réf.	Finition plateau	Finition B-box
Plans droits P 80 cm sur console B-box H 72 cm Console B-box positionnable à droite ou à gauche		P 80 / L 140	P 180 / L 190	DU857	+ <input type="checkbox"/>	+ <input type="checkbox"/>
		P 80 / L 160	P 180 / L 210	DU867	+ <input type="checkbox"/>	+ <input type="checkbox"/>
		P 80 / L 180	P 180 / L 230	DU877	+ <input type="checkbox"/>	+ <input type="checkbox"/>
2 Plans droits P 80 cm en quinconce sur console B-box partagée H 72 cm		P 80 / L 140	P 180 / L 320	DU887	+ <input type="checkbox"/>	+ <input type="checkbox"/>
		P 80 / L 160	P 180 / L 360	DU897	+ <input type="checkbox"/>	+ <input type="checkbox"/>
		P 80 / L 180	P 180 / L 400	DU907	+ <input type="checkbox"/>	+ <input type="checkbox"/>

► Options B-box



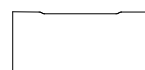
		Réf.	Finition
Porte battante (montage à droite ou à gauche)		DF843	+ <input type="checkbox"/>
Porte coulissante (montage à droite ou à gauche)		DF853	+ <input type="checkbox"/>
Bloc Tiroir pour dossiers suspendus (avec façade incluse) <small>* Non compatible avec porte battante</small>		BX163	+ <input type="checkbox"/>
Tirette plumier		BF901K	Gris





BUREAUX INDIVIDUELS avec échancrure

NOUVEAU



P 70 CM



P 80 CM

	Dim. (cm)	Réf.	Finition plateau	Réf.	Finition plateau
Plans droits H 72 cm	L 120	DY747	+ <input type="checkbox"/>	DY777	+ <input type="checkbox"/>
	L 140	DY757	+ <input type="checkbox"/>	DY787	+ <input type="checkbox"/>
	L 160	DY767	+ <input type="checkbox"/>	DY797	+ <input type="checkbox"/>
	L 180	—	—	DY807	+ <input type="checkbox"/>

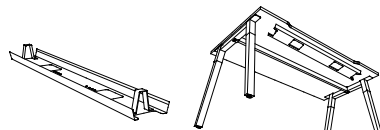


	Dim. (cm)	Réf.	Finition plateau
Extension / Retour Sur pied de soutien H 72 cm	P 60 / L 80	DF407	+ <input type="checkbox"/>
	P 60 / L 100	DZ127	+ <input type="checkbox"/>



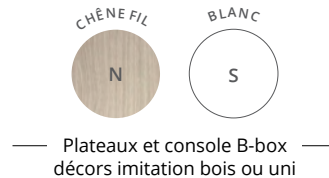
► Options

Goulottes techniques d'électrification
P 16 / H 8 / H utile 4 cm



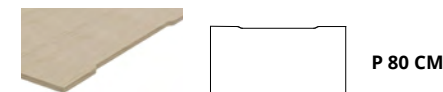
Dim. (cm)	Réf.	Finition
L 90 pour plan L 120	AZ207S	Blanc
L 110 pour plan L 140	AZ217S	Blanc
L 130 pour plan L 160	AZ227S	Blanc
L 150 pour plan L 180	AZ237S	Blanc

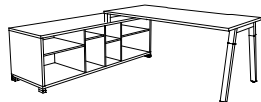
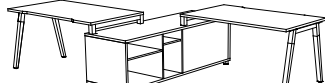




BUREAUX INDIVIDUELS avec échancure sur console B-box

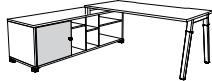
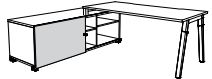
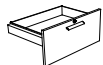

NOUVEAU



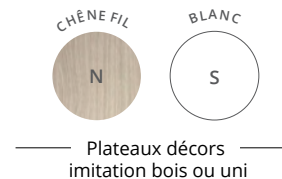
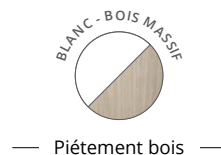
	Dim. (cm) du poste principal	Dim. totales (cm)	Réf.	Finition plateau	Finition B-box
Plans droits P 80 cm sur console B-box H 72 cm Console B-box positionnable à droite ou à gauche 	P 80 / L 140	P 180 / L 190	DY817	+ <input type="checkbox"/>	+ <input type="checkbox"/>
	P 80 / L 160	P 180 / L 210	DY827	+ <input type="checkbox"/>	+ <input type="checkbox"/>
	P 80 / L 180	P 180 / L 230	DY837	+ <input type="checkbox"/>	+ <input type="checkbox"/>
2 Plans droits P 80 cm en quinconce sur console B-box partagée H 72 cm 	P 80 / L 140	P 180 / L 320	DY847	+ <input type="checkbox"/>	+ <input type="checkbox"/>
	P 80 / L 160	P 180 / L 360	DY857	+ <input type="checkbox"/>	+ <input type="checkbox"/>
	P 80 / L 180	P 180 / L 400	DY867	+ <input type="checkbox"/>	+ <input type="checkbox"/>

► Options B-box

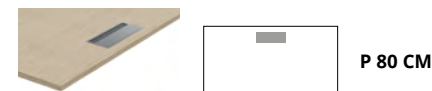


	Réf.	Finition
Porte battante (montage à droite ou à gauche) 	DF843	+ <input type="checkbox"/>
Porte coulissante (montage à droite ou à gauche) 	DF853	+ <input type="checkbox"/>
Bloc Tiroir pour dossiers suspendus (avec façade incluse) <i>* Non compatible avec porte battante</i> 	BX163	+ <input type="checkbox"/>
Tirette plumier 	BF901K	Gris





BUREAUX INDIVIDUELS avec Top Access



	Dim. (cm)	Réf.	Finition plateau
Plans droits P 80 / H 72 cm	L 120	DB807	+ <input type="checkbox"/>
	L 140	DB817	+ <input type="checkbox"/>
	L 160	DB827	+ <input type="checkbox"/>
	L 180	DB837	+ <input type="checkbox"/>

Extension / Retour Sur pied de soutien H 72 cm	P 60 / L 80	DF407	+ <input type="checkbox"/>
	P 60 / L 100	DZ127	+ <input type="checkbox"/>

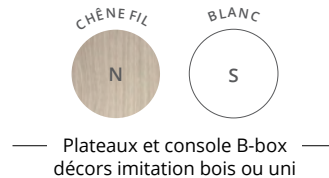
► Options

	Dim. (cm)	Réf.	Finition
Goulottes techniques d'électrification P 16 / H 8 / H utile 4 cm	L 90 pour plan L 120	AZ207S	Blanc
	L 110 pour plan L 140	AZ217S	Blanc
	L 130 pour plan L 160	AZ227S	Blanc
	L 150 pour plan L 180	AZ237S	Blanc

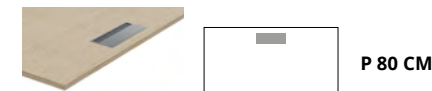
	Description	Dim. (cm)	Réf.
NOUVEAU Bloc électrique pour Top Access Équipé de 3 PC + 1 USB A 5v + 1 USB C 5v + 1 passage de câbles Se positionne sous les Top Access par clipsage	Inclinaison 25° Câble d'alimentation de 2 m inclus	P 12,5 / H 12 / L 29	DX375G

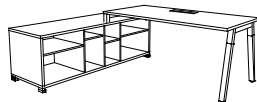
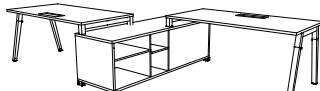
Options d'équipement connectique voir page 201





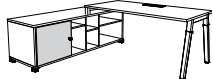
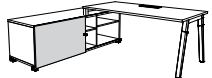


BUREAUX INDIVIDUELS avec Top Access sur console B-box



		Dim. (cm) du poste principal	Dim. totales (cm)	Réf.	Finition plateau	Finition B-box
Plans droits P 80 cm sur console B-box H 72 cm Console B-box positionnable à droite ou à gauche		P 80 / L 140	P 180 / L 190	DU947	+ <input type="checkbox"/>	+ <input type="checkbox"/>
		P 80 / L 160	P 180 / L 210	DU957	+ <input type="checkbox"/>	+ <input type="checkbox"/>
		P 80 / L 180	P 180 / L 230	DU967	+ <input type="checkbox"/>	+ <input type="checkbox"/>
2 Plans droits P 80 cm en quinconce sur console B-box partagée H 72 cm		P 80 / L 140	P 180 / L 320	DU977	+ <input type="checkbox"/>	+ <input type="checkbox"/>
		P 80 / L 160	P 180 / L 360	DU987	+ <input type="checkbox"/>	+ <input type="checkbox"/>
		P 80 / L 180	P 180 / L 400	DU997	+ <input type="checkbox"/>	+ <input type="checkbox"/>

► Options B-box



		Réf.	Finition
Porte battante (montage à droite ou à gauche)		DF843	+ <input type="checkbox"/>
Porte coulissante (montage à droite ou à gauche)		DF853	+ <input type="checkbox"/>
Bloc Tireur pour dossiers suspendus (avec façade incluse) <i>* Non compatible avec porte battante</i>		BX163	+ <input type="checkbox"/>
Tirette plumier		BF901K	Gris





Bureau multiposte
Blanc / Bois massif - Chêne fil

Bureau multiposte
Blanc / Bois massif - Chêne fil





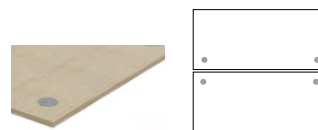
Bureaux multipostes départ, suivant
Blanc / Bois massif - Blanc

Bureaux multipostes sur console B-box
Blanc / Bois massif - Chêne fil - Console B-box Chêne fil

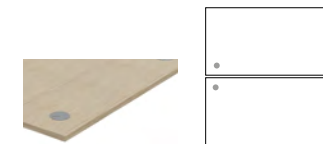




BUREAUX MULTIPOSTES avec obturateurs



P 143 CM

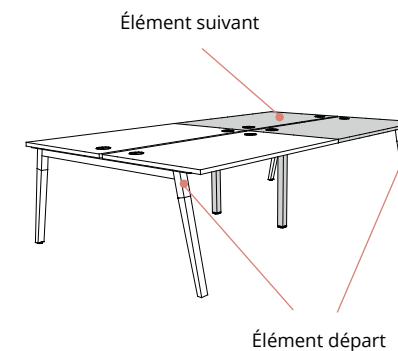


P 163 CM

		Dim. (cm)	Réf.	Finition plateau		Réf.	Finition plateau
2 Plans droits face à face Élément départ H 72 cm		L 120	DB737	+ <input type="checkbox"/>		DB767	+ <input type="checkbox"/>
		L 140	DB747	+ <input type="checkbox"/>		DB777	+ <input type="checkbox"/>
		L 160	DB757	+ <input type="checkbox"/>		DB787	+ <input type="checkbox"/>
		L 180	—	—		DB797	+ <input type="checkbox"/>
2 Plans droits face à face Élément suivant H 72 cm		L 120	BT567	+ <input type="checkbox"/>		BK567	+ <input type="checkbox"/>
		L 140	BT577	+ <input type="checkbox"/>		BK577	+ <input type="checkbox"/>
		L 160	BT587	+ <input type="checkbox"/>		BK587	+ <input type="checkbox"/>
		L 180	—	—		BK597	+ <input type="checkbox"/>

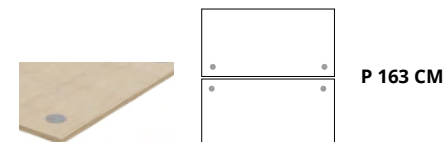
► Options

		Dim. (cm)	Réf.	Finition
Goulottes doubles d'électrification P 33,5 / H 9 cm H utile 4,5 cm		L 75 pour plan L 120	DZ135G	Noir
		L 95 pour plan L 140	DW765G	Noir
		L 115 pour plan L 160	DW775G	Noir
		L 135 pour plan L 180	DW785G	Noir
Obturateur électrifié Équipé de 1 PC + 1 USB A 5v Câble d'alimentation de 2 m inclus		Ø 100 mm Se fixe sur les passe-câbles Ø 80 mm des plateaux	DQ137S	Blanc

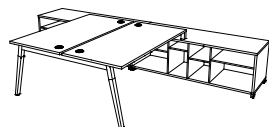




BUREAUX MULTIPOSTES avec obturateurs sur consoles B-box



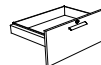
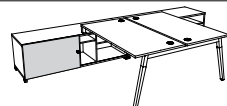
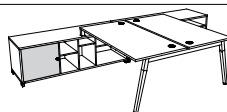
	Dim. (cm) du poste principal	Dim. totales (cm)	Réf.	Finition plateau	Finition B-box
2 Plans droits P 80 cm face à face sur 2 consoles B-box H 72 cm	P 163 / L 140	P 360 / L 190	DU917	+ <input type="checkbox"/>	+ <input type="checkbox"/>
	P 163 / L 160	P 360 / L 210	DU927	+ <input type="checkbox"/>	+ <input type="checkbox"/>
	P 163 / L 180	P 360 / L 230	DU937	+ <input type="checkbox"/>	+ <input type="checkbox"/>



► Options B-box



	Réf.	Finition
Porte battante (montage à droite ou à gauche)	DF843	+ <input type="checkbox"/>
Porte coulissante (montage à droite ou à gauche)	DF853	+ <input type="checkbox"/>
Bloc tiroir pour dossiers suspendus (avec façade incluse) <i>* Non compatible avec porte battante</i>	BX163	+ <input type="checkbox"/>
Tirette plumier	BF901K	Gris



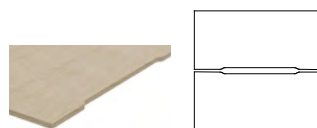


— Piétement bois —

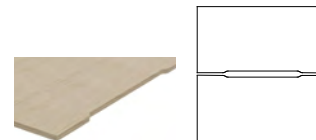


— Plateaux décors imitation bois ou uni —

BUREAUX MULTIPOSTES avec échancreuses



P 143 CM



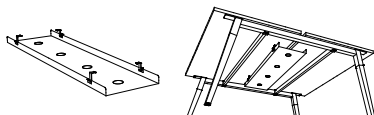
P 163 CM

NOUVEAU

		Dim. (cm)	Réf.	Finition plateau		Réf.	Finition plateau
2 Plans droits face à face Élément départ H 72 cm		L 120	DY877	+ <input type="checkbox"/>		DY907	+ <input type="checkbox"/>
		L 140	DY887	+ <input type="checkbox"/>		DY917	+ <input type="checkbox"/>
		L 160	DY897	+ <input type="checkbox"/>		DY927	+ <input type="checkbox"/>
		L 180	—	—		DY937	+ <input type="checkbox"/>
2 Plans droits face à face Élément suivant H 72 cm		L 120	BT627	+ <input type="checkbox"/>		DH477	+ <input type="checkbox"/>
		L 140	BT637	+ <input type="checkbox"/>		BR567	+ <input type="checkbox"/>
		L 160	BT647	+ <input type="checkbox"/>		BR577	+ <input type="checkbox"/>
		L 180	—	—		BR587	+ <input type="checkbox"/>

► Options

Goulottes doubles d'électrification
 P 33,5 / H 9 cm
 H utile 4,5 cm



Dim. (cm)

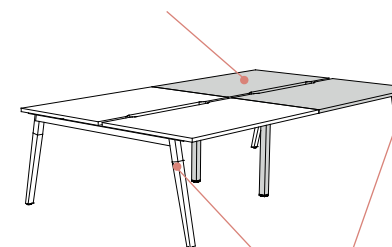
L 75 pour plan L 120
 L 95 pour plan L 140
 L 115 pour plan L 160
 L 135 pour plan L 180

● NOIR

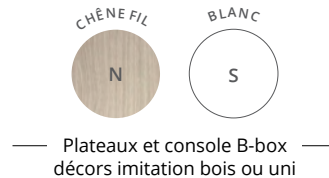
Réf.

DZ135G
 DW765G
 DW775G
 DW785G

Élément suivant

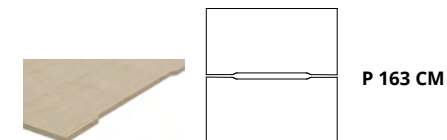


Élément départ

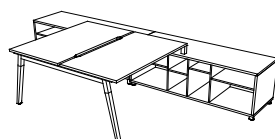


BUREAUX MULTIPOSTES avec échancrures sur consoles B-box

NOUVEAU



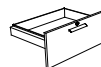
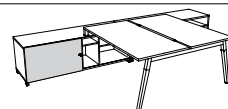
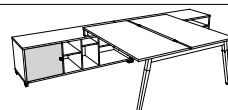
	Dim. (cm) du poste principal	Dim. totales (cm)	Réf.	Finition plateau	Finition B-box
2 Plans droits P 80 cm face à face sur 2 consoles B-box H 72 cm	P 163 / L 140	P 360 / L 190	DZ017	+ <input type="checkbox"/>	+ <input type="checkbox"/>
	P 163 / L 160	P 360 / L 210	DZ027	+ <input type="checkbox"/>	+ <input type="checkbox"/>
	P 163 / L 180	P 360 / L 230	DZ037	+ <input type="checkbox"/>	+ <input type="checkbox"/>

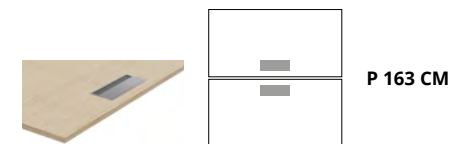
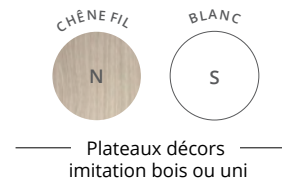
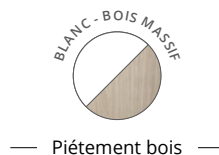


► Options B-box



	Réf.	Finition
Porte battante (montage à droite ou à gauche)	DF843	+ <input type="checkbox"/>
Porte coulissante (montage à droite ou à gauche)	DF853	+ <input type="checkbox"/>
Bloc tiroir pour dossiers suspendus (avec façade incluse) <i>* Non compatible avec porte battante</i>	BX163	+ <input type="checkbox"/>
Tirette plumier	BF901K	Gris



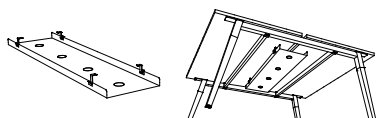


BUREAUX MULTIPOSTES avec Top Access

		Dim. (cm)	Réf.	Finition plateau
2 Plans droits P 80 cm face à face Élément départ P 163 / H 72 cm		L 120	DB847	+ <input type="checkbox"/>
		L 140	DB857	+ <input type="checkbox"/>
		L 160	DB867	+ <input type="checkbox"/>
		L 180	DB877	+ <input type="checkbox"/>
2 Plans droits P 80 cm face à face Élément suivant P 163 / H 72 cm		L 120	DE727	+ <input type="checkbox"/>
		L 140	DE737	+ <input type="checkbox"/>
		L 160	DE747	+ <input type="checkbox"/>
		L 180	DE757	+ <input type="checkbox"/>

► Options

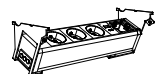
Goulottes doubles d'électrification
P 33,5 / H 9 cm
H utile 4,5 cm



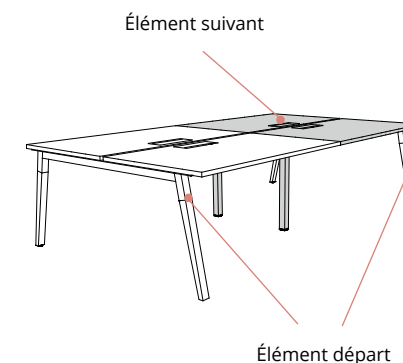
Dim. (cm)	Réf.
L 75 pour plan L 120	DZ135G
L 95 pour plan L 140	DW765G
L 115 pour plan L 160	DW775G
L 135 pour plan L 180	DW785G

NOUVEAU

Blocs électriques pour Top Access
Équipés de 3 PC + 1 USB A 5v
+ 1 USB C 5v + 1 passage de câbles
Se positionnent sous les Top Access par clipsage

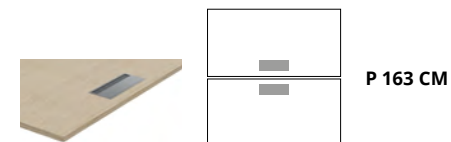
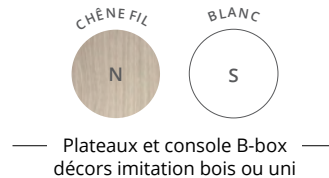


Description	Dim. (cm)	Réf.
Élément départ Câble d'alimentation de 2 m inclus	P 12,5 / H 12 / L 29	DX375G
Élément suivant* Câble de liaison de 2 m inclus	P 12,5 / H 12 / L 29	DX385G









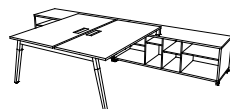
Options d'équipement connectique voir page 201

* Les Top Access équipés peuvent être reliés en série jusqu'à 2 modules suivants maximum pour 1 module départ.






BUREAUX MULTIPOSTES avec Top Access sur consoles B-box

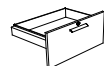
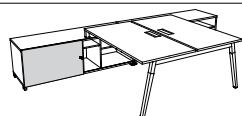
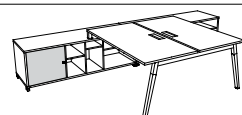
	Dim. (cm) du poste principal	Dim. totales (cm)	Réf.	Finition plateau	Finition B-box
2 Plans droits P 80 cm face à face sur 2 consoles B-box H 72 cm	P 163 / L 140	P 360 / L 190	DW007	+ 	+ 
	P 163 / L 160	P 360 / L 210	DW017	+ 	+ 
	P 163 / L 180	P 360 / L 230	DW027	+ 	+ 

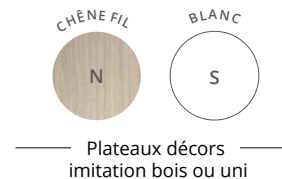
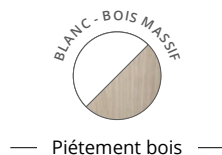


► Options B-box



	Réf.	Finition
Porte battante (montage à droite ou à gauche)	DF843	+ 
Porte coulissante (montage à droite ou à gauche)	DF853	+ 
Bloc Tiroir pour dossiers suspendus (avec façade incluse) * Non compatible avec porte battante	BX163	+ 
Tirette plumier	BF901K	Gris





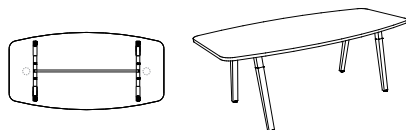
TABLES DE RÉUNION rondes

	Dim. (cm)	Description	Réf.	Finition plateau
Tables rondes (3/4 personnes) H 72 cm	Ø 80	Dotées d'1 passe-câble pré-débouchant central sous plateau	DP007	+ <input type="checkbox"/>
	Ø 100		DN197	+ <input type="checkbox"/>
	Ø 120		DN207	+ <input type="checkbox"/>






TABLE DE RÉUNION tonneau

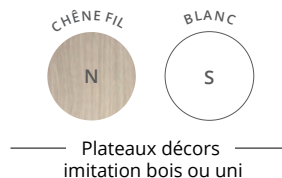
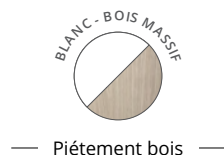
	Dim. (cm)	Description	Réf.	Finition plateau
Table tonneau (6 personnes) H 72 cm Structure L 140 cm	P 100 / L 200	Dotée de 2 passe-câbles pré-débouchants sous plateau	DN267	+ <input type="checkbox"/>



► Options

	Description	Réf.	Finition
Obturbateurs	 Se fixent sur les passe-câbles pré-débouchants Ø 80 mm des plateaux. Vendus par lot de 2	AX067S	Blanc
Obturbateur électrifié Équipé de 1 PC + 1 USB A 5v Câble d'alimentation de 2 m inclus	 Ø 100 mm Se fixe sur les passe-câbles pré-débouchants Ø 80 mm des plateaux	DQ137S	Blanc
Obturbateur électrifié à capot Équipé de 1 PC + 1 USB A 5v + 1 RJ45 Câble d'alimentation de 2 m inclus	 P 90 / L 125 - 190 mm Se fixe sur les passe-câbles pré-débouchants Ø 80 mm des plateaux	DQ007S	Blanc

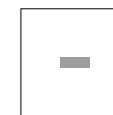






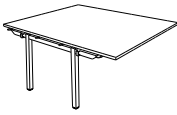
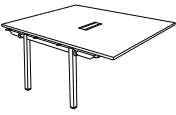
TABLES DE RÉUNION carrées



SANS TOP ACCESS



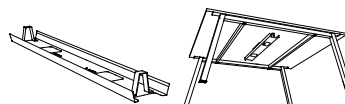
AVEC TOP ACCESS DOUBLE

	Dim. (cm)		Réf.	Finition plateau		Réf.	Finition plateau
Tables carrées Élément départ H 72 cm	P 143 / L 140 (4/6 personnes)		DB927	+ <input type="checkbox"/>		DQ217	+ <input type="checkbox"/>
	P 163 / L 160 (6/8 personnes)		DB967	+ <input type="checkbox"/>		DQ227	+ <input type="checkbox"/>
Tables carrées Élément suivant H 72 cm	P 143 / L 140 (4 personnes)		DB937	+ <input type="checkbox"/>		DQ237	+ <input type="checkbox"/>
	P 163 / L 160 (4 personnes)		DB977	+ <input type="checkbox"/>		DQ247	+ <input type="checkbox"/>

► Options

Goulottes techniques d'électrification

P 16 / H 8 cm
H utile 4 cm



Description

L 110 pour plan L 140
L 130 pour plan L 160

Réf.

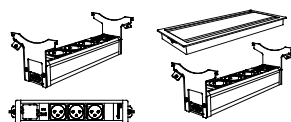
AZ217S
AZ227S

Finition

Blanc
Blanc

Blocs électriques pour Top Access double

P 12,5 / H 12 / L 29
Équipés de 3 PC + 1 USB A 5v
+ 1 USB C 5v + 1 passage de câbles
Se positionnent sous les Top Access par clipsage



Élément départ

Câble d'alimentation de 2 m inclus

DX375G

Noir

Élément suivant*

Câble de liaison de 2 m inclus

DX385G

Noir

Pour tables de réunion carrées uniquement. Options d'équipement connectique voir page 201

* Les Top Access électrifiés peuvent être reliés en série jusqu'à 2 modules suivants maximum pour 1 module départ.

Accroche-câbles universel

4 anneaux. Se fixe sous les plateaux. Vis non fournies



P 6,5 / H 4,5 / L 9,5

DQ101K

Aluminium





BUREAUX ERGONOMIQUES

Réglables en hauteur



ASTROLITE 148



ESSENTIEL 150



ENVOL One 152



ENVOL Evo 156



NOUVEAU
ALTO 162



ENVOL Classic 166

ASTROLITE

Réglable en hauteur

La version réglable en hauteur des bureaux Astrolite offre une solution ergonomique et accessible pour équiper confortablement vos collaborateurs.

Modulaires et personnalisables de 66,5 à 88,5 cm, les bureaux individuels **Astrolite** disposent des atouts qualitatifs de la gamme tout en permettant une parfaite adaptation aux besoins des utilisateurs. Polyvalents et modulaires, les bureaux **Astrolite** répondent à vos besoins d'ergonomie tout en respectant votre budget.



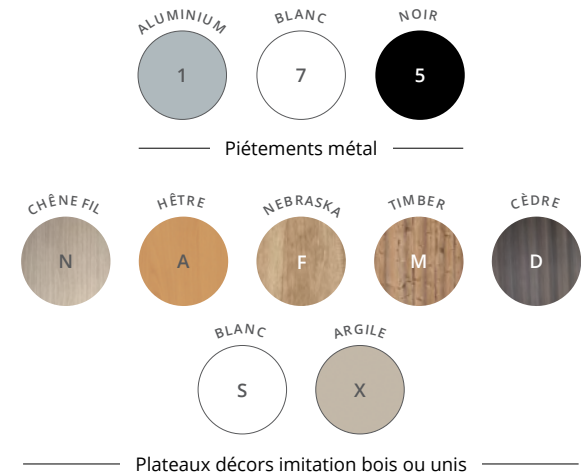
Hauteur des plateaux réglable de H 66,5 à H 88,5 cm



Téléchargez la fiche technique

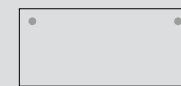


CARACTÉRISTIQUES

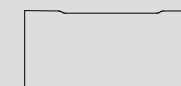


DESCRIPTIF TECHNIQUE

- Plateaux mélaminés Structorex® ép. 25 mm. Chants ABS anti-choc 2 mm.
- Plateaux équipés d'obturateurs passe-câbles Ø 80 mm, d'un Top Access simple (dim. utiles L 30,9 cm / P 11,6 cm) de finition coordonnée aux piétements ou d'une échancrure de 2 cm pour le passage des câbles, selon version. Hauteur des plateaux réglable de H 66,5 à H 88,5 cm.
- Piétements métal de section carrée 50 x 50 mm de type arche, réglables en hauteur par crantage mécanique (pas de 20 mm) et blocage par vis, finition époxy laqué. Structure poutre de rigidification, en acier finition époxy laqué. Bureaux individuels uniquement.
- Réglage par vérins Ø 40 mm et de course 10 mm, pour corriger les défauts de planéité du sol



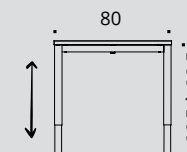
Plateaux avec obturateurs (P 80 cm)



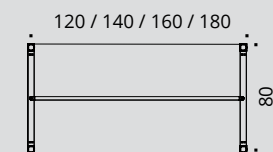
Plateaux avec échancrure (P 80 cm)



Plateaux avec Top Access (P 80 cm)

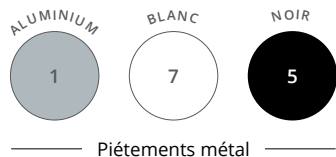


Pied arche



Bureau - vue de dessus





Piètements métal

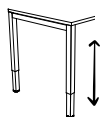


Plateaux décors imitation bois ou unis

ASTROLITE



BUREAUX INDIVIDUELS réglables en hauteur



OBTURATEURS

P 80 CM



ECHANCRURE

P 80 CM



TOP ACCESS

P 80 CM

	Dim. (cm)	Réf.	Finitions	Réf.	Finitions	Réf.	Finitions
Plans droits H 66,5 à 88,5 cm	L 120	BM79	+ [] [] []	DX75	+ [] [] []	DL30	+ [] [] []
	L 140	BM80	+ [] [] []	DX76	+ [] [] []	DL31	+ [] [] []
	L 160	BM81	+ [] [] []	DX77	+ [] [] []	DL32	+ [] [] []
	L 180	BM82	+ [] [] []	DX78	+ [] [] []	DL33	+ [] [] []

	Dim. (cm)	Réf.	Finition piétement	Finition plateau
Plans compacts P 80 à 110 cm H 66,5 à 88,5 cm Retour P 60 cm	L 160 droite	BT67	+ [] []	+ [] []
	L 160 gauche	BT68	+ [] []	+ [] []
	L 180 droite	BT69	+ [] []	+ [] []
	L 180 gauche	BT70	+ [] []	+ [] []

	Dim. (cm)	Réf.	Finition piétement	Finition plateau
Extension / Retour Sur pied de soutien H 66,5 à 88,5 cm	P 60 / L 80	BU51	+ [] []	+ [] []

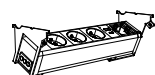
► Options

	Dim. (cm)	ALUMINIUM	BLANC	NOIR
		Réf.	Réf.	Réf.
Goulottes techniques d'électrification P 16 / H 8 cm H utile 4 cm	L 90 pour plan L 120	AZ201K	AZ207S	AZ205G
	L 110 pour plan L 140	AZ211K	AZ217S	AZ215G
	L 130 pour plan L 160	AZ221K	AZ227S	AZ225G
	L 150 pour plan L 180	AZ231K	AZ237S	AZ235G

Description	Dim. (cm)	Réf.
-------------	-----------	------

Bloc électrique pour Top Access

Équipé de 3 PC + 1 USB A 5v
+ 1 USB C 5v + 1 passage de câbles
Se positionne sous les Top Access par clipsage



Inclinaison 25°
Câble d'alimentation de 2 m inclus
P 12,5 / H 12 / L 29
DX375G



Options d'équipement connectique voir page 201

Comment commander ? Bureau droit avec Top Access L 120 cm, piétement réglable en hauteur **Blanc**, plateau décor imitation **Cèdre** = DL30 + [7] [D]

I ESSENTIEL

Réglable en hauteur

Essentiel dispose d'une version réglable en hauteur, à piétement métal de type «I» centré, offrant une solution simple, robuste et ergonomique aux utilisateurs. Ajustable en hauteur de 67,5 à 81,5 cm, stable et facile à régler, **Essentiel** répondra à vos besoins d'équipement à prix mesuré, tout en s'intégrant facilement au sein de vos espaces de travail, en apportant une réponse pratique et confortable à vos collaborateurs.

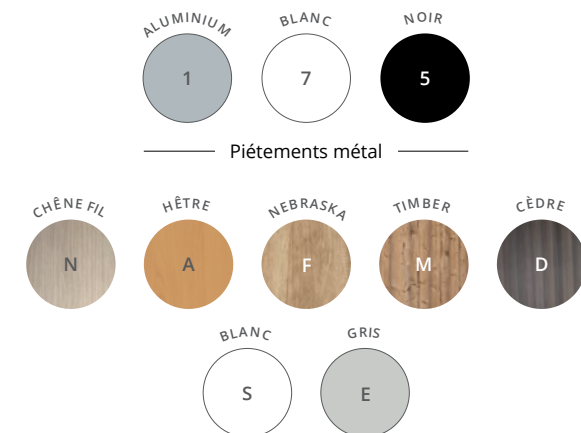


Hauteur des plateaux réglable de H 67,5 à H 81,5 cm



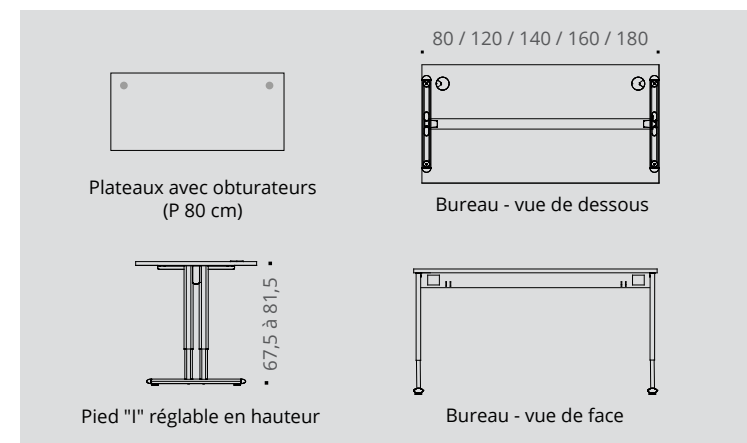
Téléchargez la fiche technique

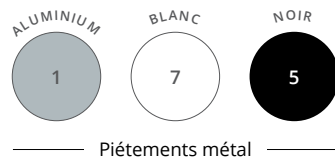
CARACTÉRISTIQUES



DESCRIPTIF TECHNIQUE

- Plateaux mélaminés Structurex® ép. 25 mm. Chants ABS anti-choc 2 mm.
- Plateaux équipés d'obturateurs passe-câbles Ø 80 mm de finition coordonnée aux piétements. Hauteur des plateaux réglable de H 67,5 à H 81,5 cm.
- Piétements métalliques de type «I» centré, réglables en hauteur (réglage mécanique au pas de 20 mm), composés de 2 colonnes et d'une embase en acier, finition époxy laqué.
- Structures poutres de rigidification en métal, finition époxy laqué.
- Réglage par vérins Ø 40 mm et de course 10 mm pour compenser les défauts de planéité du sol.





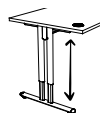
Piètements métal



Plateaux et voiles de fond décors imitation bois ou unis



BUREAUX pieds "I" réglables en hauteur



P 80 CM

	Dim. (cm)	Réf.	Finition piétement	Finition plateau	
Plans droits P 80 / H 67,5 à 81,5 cm		L 80	AU19	+ <input type="checkbox"/>	+ <input type="checkbox"/>
		L 120	AU20	+ <input type="checkbox"/>	+ <input type="checkbox"/>
		L 140	AU21	+ <input type="checkbox"/>	+ <input type="checkbox"/>
		L 160	AU22	+ <input type="checkbox"/>	+ <input type="checkbox"/>
		L 180	AU23	+ <input type="checkbox"/>	+ <input type="checkbox"/>
Angle 90° P 80 / H 67,5 à 81,5 cm Pied de soutien inclus	Angle 90°	AD24	+ <input type="checkbox"/>	+ <input type="checkbox"/>	
Plans compacts 90° P 80 à 110 / H 67,5 à 81,5 cm Retour P 60 cm Pied de soutien inclus		L 160 droite	DN35	+ <input type="checkbox"/>	+ <input type="checkbox"/>
		L 160 gauche	DN36	+ <input type="checkbox"/>	+ <input type="checkbox"/>
		L 180 droite	DN37	+ <input type="checkbox"/>	+ <input type="checkbox"/>
		L 180 gauche	DN38	+ <input type="checkbox"/>	+ <input type="checkbox"/>
Extension / Retour réglable en hauteur H 67,5 à 81,5 cm Pied de soutien inclus	P 60 / L 80	BH55	+ <input type="checkbox"/>	+ <input type="checkbox"/>	



BUREAUX ERGONOMIQUES

► Options

	Dim. (cm)	● ÉQUERRES ALUMINIUM		○ ÉQUERRES BLANCHES		● ÉQUERRES NOIRES	
		Réf.	Finition	Réf.	Finition	Réf.	Finition
Voiles de fond suspendus Structurex® H 30 cm réel H 35 cm posé	Pour plan L 120	AR001	+ <input type="checkbox"/>	AR007	+ <input type="checkbox"/>	AR005	+ <input type="checkbox"/>
	Pour plan L 140	AR011	+ <input type="checkbox"/>	AR017	+ <input type="checkbox"/>	AR015	+ <input type="checkbox"/>
	Pour plan L 160	AR021	+ <input type="checkbox"/>	AR027	+ <input type="checkbox"/>	AR025	+ <input type="checkbox"/>
	Pour plan L 180	AR031	+ <input type="checkbox"/>	AR037	+ <input type="checkbox"/>	AR035	+ <input type="checkbox"/>



Les plateaux sont équipés d'obturateurs de finition coordonnée aux piétements

I ENVOL One

Envol One offre une solution ergonomique et fonctionnelle de bureaux individuels à réglage électrique, accessibles à tous.

Simple et pratique, **Envol One** s'adapte à vos besoins de confort au sein des espaces de travail en proposant un excellent rapport qualité/prix. Réglables en hauteur de 71,5 cm à 117,5 cm, les bureaux **Envol One** disposent des atouts qualitatifs de la gamme Envol et d'une garantie 5 ans.





Bureaux individuels
Blanc - Cèdre



Hauteur des plateaux
réglable de H 71,5 à
H 117,5 cm

Bureau individuel
Blanc - Cèdre



ENVOL One

GARANTIE
5
ANS

Plateau

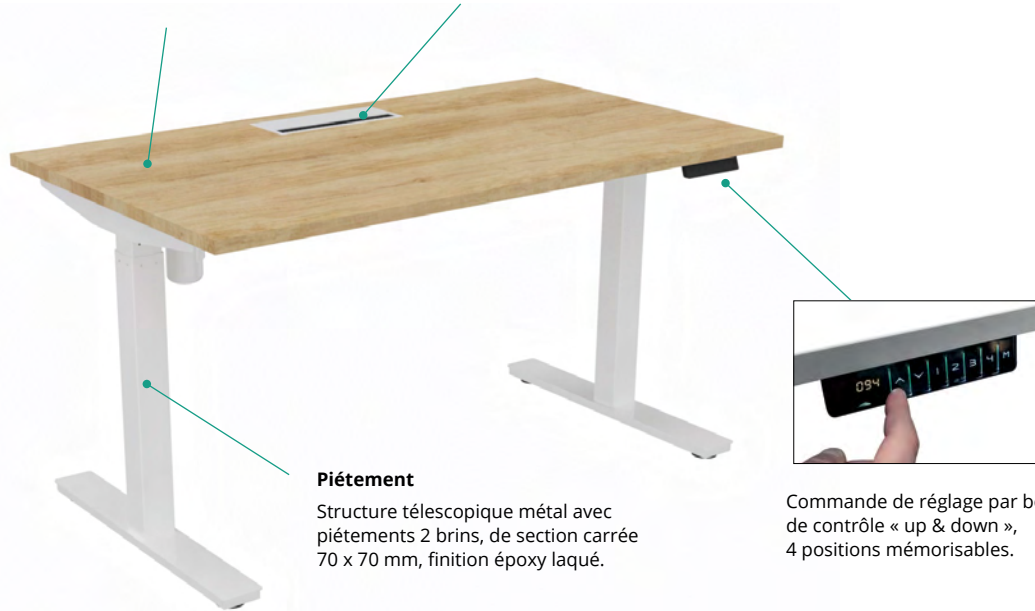
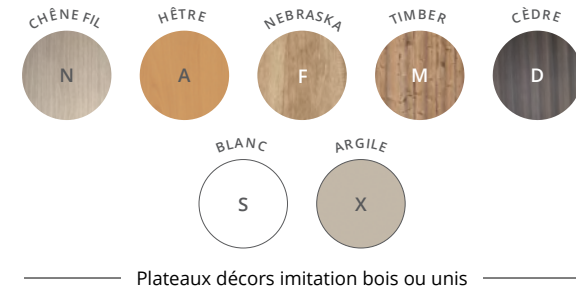
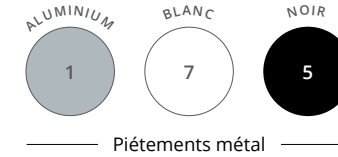
Panneau mélaminé Structurex® ép. 25 mm.
Chants ABS anti-choc 2 mm.
Réglable en hauteur de H 71,5 à H 117,5 cm.

Électrification

Plateaux rectangles équipés de 2 obturateurs passe-câbles Ø 80 mm, d'un **Top Access simple** ou d'une échancrure de 2 cm pour le passage des câbles, selon versions.



CARACTÉRISTIQUES



Piètement

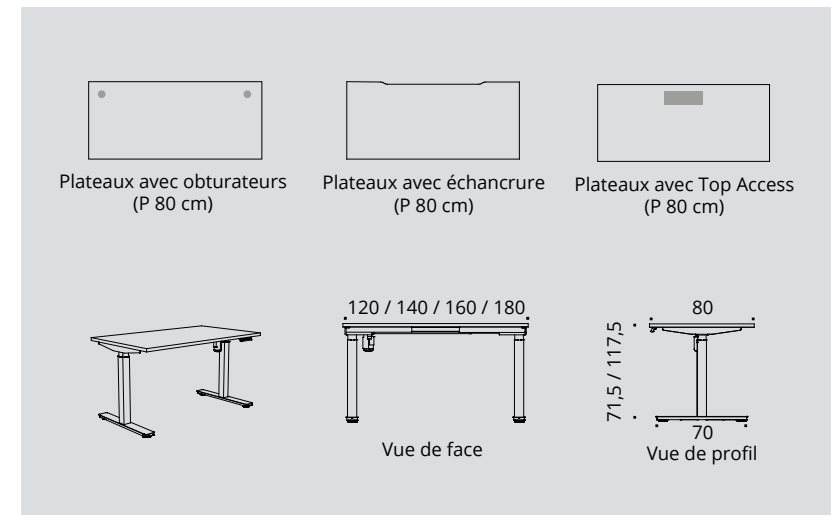
Structure télescopique métal avec piétements 2 brins, de section carrée 70 x 70 mm, finition époxy laqué.

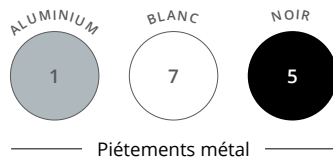


Commande de réglage par boîtier de contrôle « up & down », 4 positions mémorisables.

DESCRIPTIF TECHNIQUE

- Plateaux mélaminés Structurex® ép. 25 mm. Chants ABS anti-choc 2 mm.
- Plateaux rectangles équipés de 2 obturateurs passe-câbles Ø 80 mm, d'un Top Access simple (dim. utiles L 30,9 cm / P 11,6 cm) de finition coordonnée aux piétements ou d'une échancrure de 2 cm pour le passage des câbles, selon versions.
- Structures télescopiques métal avec piétements 2 brins, de section carrée 70 x 70 mm, finition époxy laqué. Hauteur des plateaux réglable en hauteur électriquement de H 71,5 cm à H 117,5 cm. Bureaux individuels uniquement.
- Système de réglage en hauteur motorisé (1 moteur), avec commande de réglage par boîtier de contrôle « up & down » à mémoire de positions. Boîtier d'alimentation 110-230 V, câble d'alimentation 2 m.
- Vitesse de déplacement 25 mm/sec. Charge maximale 80 kg / plateau. Niveau sonore 50 dB.
- Vérins de stabilité pour compenser les défauts de planéité du sol.





Piètements métal

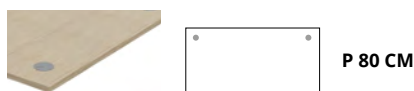


Plateaux décors imitation bois ou unis

ENVOL One



BUREAUX INDIVIDUELS à réglage électrique



OBTURATEURS



ECHANCRURE

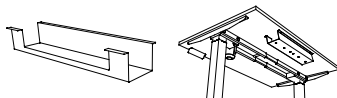


TOP ACCESS

	Dim. (cm)	Réf.	Finitions	Réf.	Finitions	Réf.	Finitions
Plans droits P 80 / H 71,5 - 117,5 cm Boîtier mémoire 4 positions	L 120	DR57	+ [] []	DR61	+ [] []	DR65	+ [] []
	L 140	DR58	+ [] []	DR62	+ [] []	DR66	+ [] []
	L 160	DR59	+ [] []	DR63	+ [] []	DR67	+ [] []
	L 180	DR60	+ [] []	DR64	+ [] []	DR68	+ [] []

► Options

Goulotte universelle
Se fixe sous les plateaux par vis à bois



Description

P 12 / H 9 / L 60
H utile 8 cm

ALUMINIUM	BLANC	NOIR
Réf.	Réf.	Réf.
DP041K	DP047S	DP045G

Description

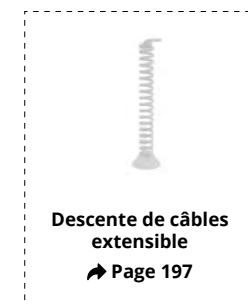
Dim. (cm)

Réf.

Inclinaison 25°
Câble d'alimentation de 2 m inclus

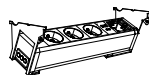
P 12,5 / H 12 / L 29

DX375G



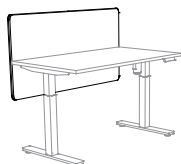
Bloc électrique pour Top Access

Équipé de 3 PC + 1 USB A 5v
+ 1 USB C 5v + 1 passage de câbles
Se positionne sous les Top Access par clipsage



Options d'équipement connectique voir page 201

Panneaux écrans acoustiques tissu
H 70 cm
Attaches incluses



Description

Pour plan L 120
Pour plan L 140
Pour plan L 160
Pour plan L 180

GRIS	ROUGE	BLEU	VERT ACIDE
Réf.	Réf.	Réf.	Réf.
DQ021E	DQ021V	DQ021T	DQ021I
DQ031E	DQ031V	DQ031T	DQ031I
DQ041E	DQ041V	DQ041T	DQ041I
DQ051E	DQ051V	DQ051T	DQ051I



I ENVOL Evo

Les nouveaux modes de travail demandent plus de flexibilité, d'interactivité et génèrent une diversité de tâches et de fonctions.

Les bureaux électriques réglables en hauteur **Envol Evo**, disponibles en postes individuels comme en multipostes, permettent d'adapter la hauteur des plans de travail en fonction des morphologies et d'alterner les postures assis-debout selon les activités. Ergonomiques, qualitatifs et faciles à utiliser, les bureaux **Envol Evo** sont garantis 5 ans et s'intégreront au sein de tous vos espaces de travail.





Bureaux individuels
Aluminium - Hêtre

Boîtier de contrôle



Bureau multiposte
Blanc - Chêne Fil



ENVOL Evo

Bureaux individuels
Blanc - Chêne Fil

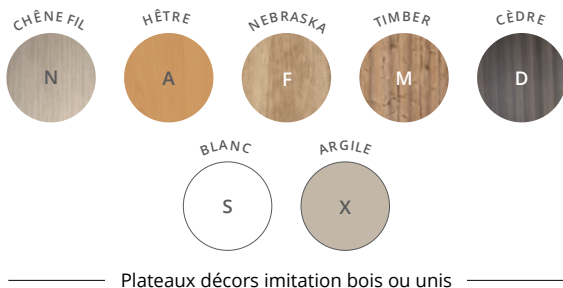
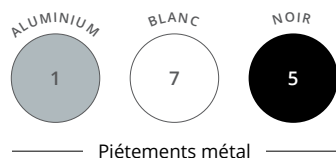


Bureaux multipostes
Noir - Chêne Fil

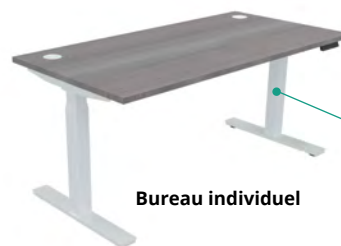


Hauteur des
plateaux réglable
de H 65 à H 130 cm

CARACTÉRISTIQUES



Téléchargez la
fiche technique



Bureau individuel

Piétement

Structure télescopique métal avec piétements 3 brins, section carrée 70 x 70 mm, finition époxy laqué. Bureau réglable en hauteur électriquement de H 65 à H 130 cm.

ENVOL Evo



Électrification

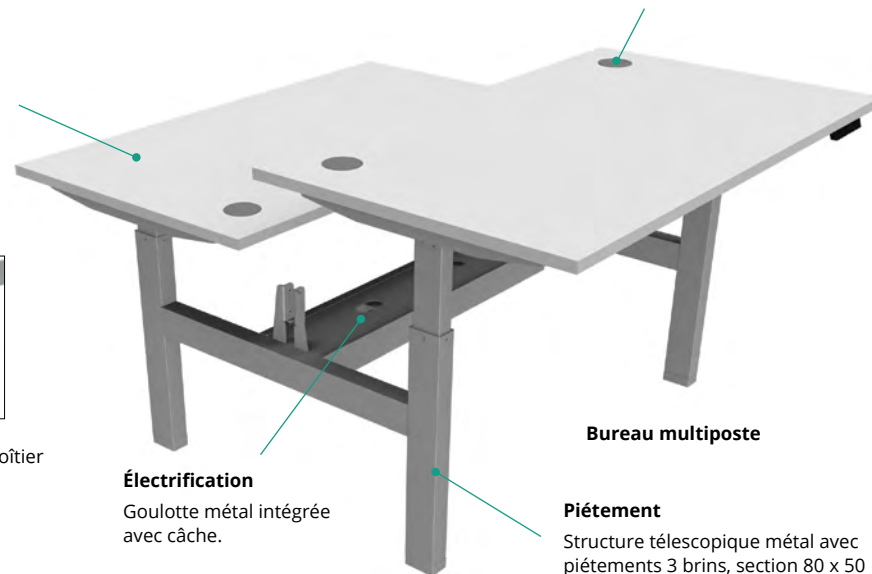
Plateaux équipés de **2 obturateurs Ø 80 mm**, d'un Top Access simple ou d'une échancrure de 2 cm pour le passage des câbles, selon versions.

Plateau

Panneau mélaminé Structurex® ép. 25 mm. Chants ABS anti-choc 2 mm. Réglable en hauteur de H 65 à H 130 cm.



Commande de réglage par boîtier de contrôle « up & down », 4 positions mémorisables.



Bureau multiposte

Électrification

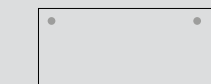
Goulotte métal intégrée avec cache.

Piétement

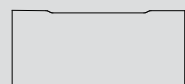
Structure télescopique métal avec piétements 3 brins, section 80 x 50 mm, finition époxy laqué.

DESCRIPTIF TECHNIQUE

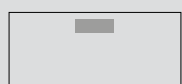
- Plateaux mélaminés Structurex® ép. 25 mm, avec chants ABS anti-choc 2 mm.
- Plateaux rectangles équipés de 2 obturateurs passe-câbles Ø 80 mm, d'un Top Access simple (dim. utiles L 30,9 cm / P 11,6 cm) de finition coordonnée aux piétements ou d'une échancrure de 2 cm pour le passage des câbles, selon versions. Goulotte d'électrification optionnelle.
- Structures télescopiques métal (individuelle ou multiposte) avec piétements 3 brins en tube d'acier, section carrée 70 x 70 mm (individuelle) ou 50 x 80 mm (multiposte), finition époxy laqué. Hauteur des plateaux réglable électriquement de H 65 à H 130 cm.
- Pour bureau multiposte, goulotte métallique télescopique structurelle intégrée (avec cache) en position centrale.
- Système de réglage en hauteur motorisé (motorisation intégrée dans chaque piétement), avec commande de réglage par boîtier de contrôle « up & down » et 4 positions mémorisables.
- Vitesse de déplacement 40 mm/sec. Force de poussée 800 N. Niveau sonore 38 dB. Charge maximale 120 kg / plateau.
- Sécurité anti-collision haute et basse, avec capteur gyroscopique pour détection d'obstacles intégré dans le boîtier de motorisation.
- Boîtier d'alimentation 100-240 V et 50-60 Khz, câble d'alimentation 2 m. Consommation en veille < 0,1 W.
- Vérins d'ajustement sous piétements, pour réglage de niveaux.
- Panneaux écrans H 70 cm disponibles en option.



Plateaux avec obturateurs (P 80 cm)

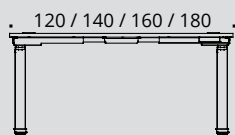


Plateaux avec échancrure (P 80 cm)

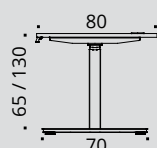


Plateaux avec Top Access (P 80 cm)

BUREAUX INDIVIDUELS

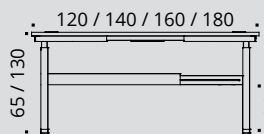
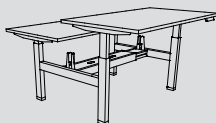


Vue de face

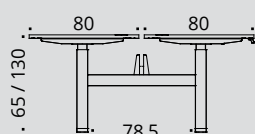


Vue de profil

BUREAUX MULTIPOSTES



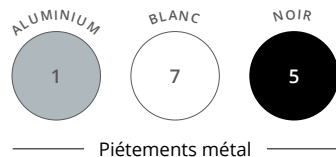
Vue de face



Vue de profil

ENVOL Evo

GARANTIE
5
ANS



Piètements métal



Plateaux décors imitation bois ou unis

BUREAUX INDIVIDUELS à réglage électrique



P 80 CM

OBTURATEURS



P 80 CM

ECHANCRURE

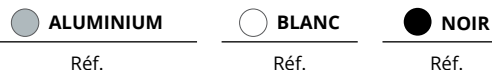


P 80 CM

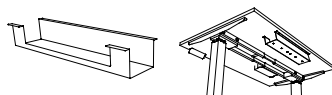
TOP ACCESS

	Dim. (cm)	Réf.	Finitions	Réf.	Finitions	Réf.	Finitions
Plans droits P 80 / H 65 - 130 cm Boîtier mémoire 4 positions	L 120	DK66	+ [] [] [] []	DQ25	+ [] [] [] []	DK70	+ [] [] [] []
	L 140	DK67	+ [] [] [] []	DQ26	+ [] [] [] []	DK71	+ [] [] [] []
	L 160	DK68	+ [] [] [] []	DQ27	+ [] [] [] []	DK72	+ [] [] [] []
	L 180	DK69	+ [] [] [] []	DQ28	+ [] [] [] []	DK73	+ [] [] [] []

► Options



Goulotte universelle
Se fixe sous les plateaux par vis à bois



Dim. (cm)
P 12 / H 9 / L 60
H utile 8

DP041K

DP047S

DP045G

Panneaux écrans acoustiques tissu
H 70 cm
Attaches incluses



Description



Pour plan L 120
Pour plan L 140
Pour plan L 160
Pour plan L 180

Réf.	Réf.	Réf.	Réf.
DQ021E	DQ021V	DQ021T	DQ021I
DQ031E	DQ031V	DQ031T	DQ031I
DQ041E	DQ041V	DQ041T	DQ041I
DQ051E	DQ051V	DQ051T	DQ051I

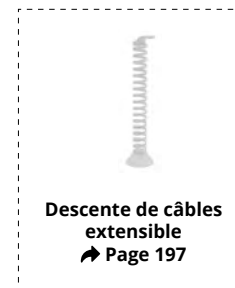


TABLE RÉUNION

Table tonneau
(6 personnes)
H 65 - 130 cm



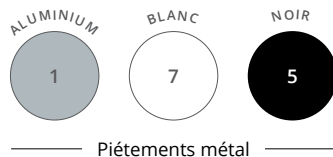
Dim. (cm)
P 100 / L 200

Description
Dotée de 2 passe-câbles pré-débouchants sous plateau

Réf.
DN30

Finitions
+ [] [] [] []





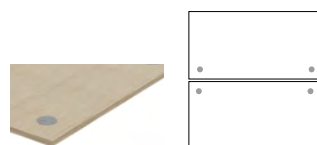
Piètements métal



Plateaux décors imitation bois ou unis

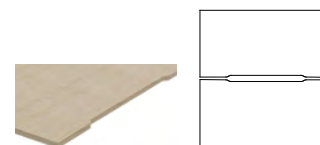


BUREAUX MULTIPOSTES à réglage électrique



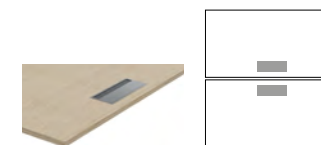
P 163 CM

OBTURATEURS



P 163 CM

ECHANCRURE



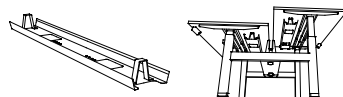
P 163 CM

TOP ACCESS

	Dim. (cm)	Réf.	Finitions	Réf.	Finitions	Réf.	Finitions
2 Plans droits P 80 cm face à face P 163 / H 65 - 130 cm Boîtier mémoire 4 positions	L 120	DX43	+ <input type="checkbox"/> <input type="checkbox"/> <input type="checkbox"/> <input type="checkbox"/>	DX47	+ <input type="checkbox"/> <input type="checkbox"/> <input type="checkbox"/> <input type="checkbox"/>	DX51	+ <input type="checkbox"/> <input type="checkbox"/> <input type="checkbox"/> <input type="checkbox"/>
	L 140	DX44	+ <input type="checkbox"/> <input type="checkbox"/> <input type="checkbox"/> <input type="checkbox"/>	DX48	+ <input type="checkbox"/> <input type="checkbox"/> <input type="checkbox"/> <input type="checkbox"/>	DX52	+ <input type="checkbox"/> <input type="checkbox"/> <input type="checkbox"/> <input type="checkbox"/>
	L 160	DX45	+ <input type="checkbox"/> <input type="checkbox"/> <input type="checkbox"/> <input type="checkbox"/>	DX49	+ <input type="checkbox"/> <input type="checkbox"/> <input type="checkbox"/> <input type="checkbox"/>	DX53	+ <input type="checkbox"/> <input type="checkbox"/> <input type="checkbox"/> <input type="checkbox"/>
	L 180	DX46	+ <input type="checkbox"/> <input type="checkbox"/> <input type="checkbox"/> <input type="checkbox"/>	DX50	+ <input type="checkbox"/> <input type="checkbox"/> <input type="checkbox"/> <input type="checkbox"/>	DX54	+ <input type="checkbox"/> <input type="checkbox"/> <input type="checkbox"/> <input type="checkbox"/>

► Options

Goulottes techniques d'électrification
P 16 / H 8 cm
H utile 4 cm



Dim. (cm)

L 90 pour plan L 120
L 110 pour plan L 140
L 130 pour plan L 160
L 150 pour plan L 180

● ALUMINIUM ○ BLANC ● NOIR

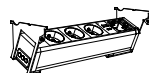
Réf. Réf. Réf.

AZ201K AZ207S AZ205G
AZ211K AZ217S AZ215G
AZ221K AZ227S AZ225G
AZ231K AZ237S AZ235G

Description Dim. (cm) Réf.

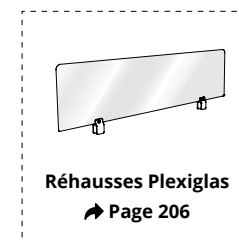
Bloc électrique pour Top Access

Équipé de 3 PC + 1 USB A 5v
+ 1 USB C 5v + 1 passage de câbles
Se positionne sous les Top Access par clipsage



Inclinaison 25°
Câble d'alimentation de 2 m inclus

P 12,5 / H 12 / L 29 DX375G

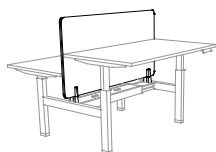


Réhausse Plexiglas
➔ Page 206

Options d'équipement connectique voir page 201

Panneaux écrans acoustiques tissu

H 70 cm
Pincettes incluses dans le piétement



Description

Pour plan L 120
Pour plan L 140
Pour plan L 160
Pour plan L 180

● GRIS ● ROUGE ● BLEU ● VERT ACIDE

Réf. Réf. Réf. Réf.

DQ063E DQ063V DQ063T DQ063I
DQ073E DQ073V DQ073T DQ073I
DQ083E DQ083V DQ083T DQ083I
DQ093E DQ093V DQ093T DQ093I



I ALTO

Réglable en hauteur

Des solutions ergonomiques et réglables en hauteur pour vos espaces collaboratifs.

Complémentaires et pratiques au sein des espaces de travail, les bureaux **Alto** réglables en hauteur s'associent parfaitement aux solutions d'aménagement **Alto**. Disponibles uniquement en version bureaux individuels, les versions réglables en hauteur sont équipées de structures à piétements 3 brins, de section 70 x 70 mm, réglables en hauteur électriquement de H 65 à H 130 cm. Silencieux, rapides et robustes, les bureaux **Alto** RH bénéficient des atouts des structures Envol Evo agrémentées de plateaux à coins arrondis, disposant d'obturateurs pré-débouchants permettant l'intégration des options de connectique.

Proposés en 2 versions (plateaux manager et plateaux droits standards) et 6 formats, les bureaux **Alto** RH imposent leurs qualités d'ergonomie et de durabilité au sein des espaces flex.





Bureau électrique réglable en hauteur
Noir - Nebraska

Bureaux électriques réglables en hauteur
Noir - Blanc

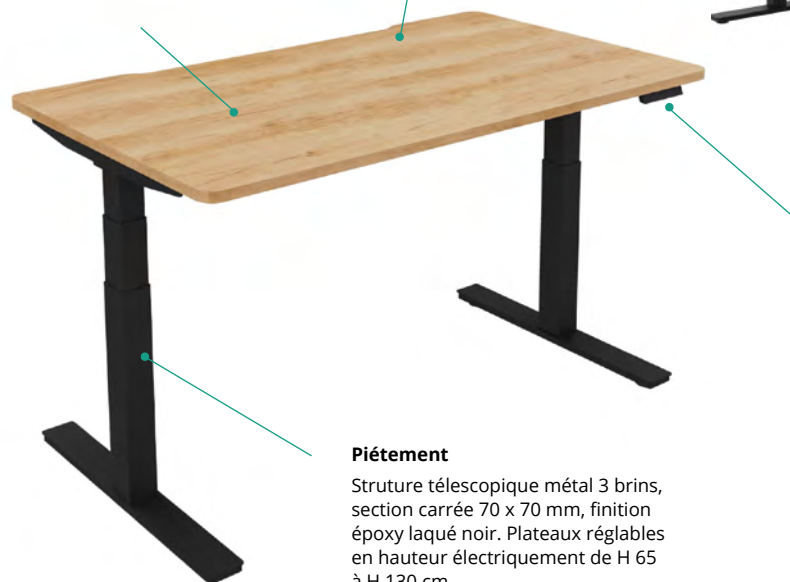


Electrification

Plateaux droits équipés d'une échancrure P 2,5 cm et de 2 passe-câbles pré-débouchants Ø 80 mm.

Plateau

Plateaux mélaminés Structorex® ép. 25 mm, 4 coins arrondis R40. Chants ABS anti-choc 2 mm.



Commande

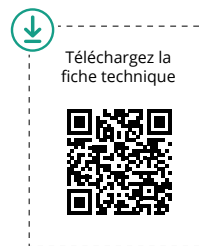
Commande de réglage par boîtier de contrôle «up & down» 4 positions mémorisables.



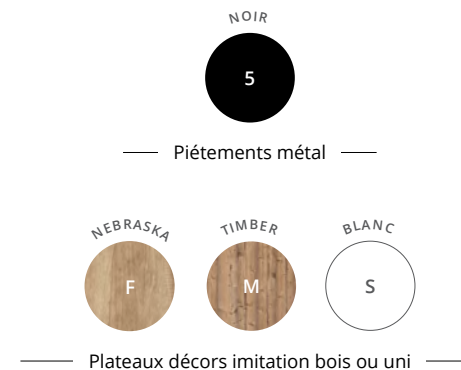
Piédement

Structure télescopique métal 3 brins, section carrée 70 x 70 mm, finition époxy laqué noir. Plateaux réglables en hauteur électriquement de H 65 à H 130 cm.

Hauteur des plateaux réglable de H 65 à H 130 cm

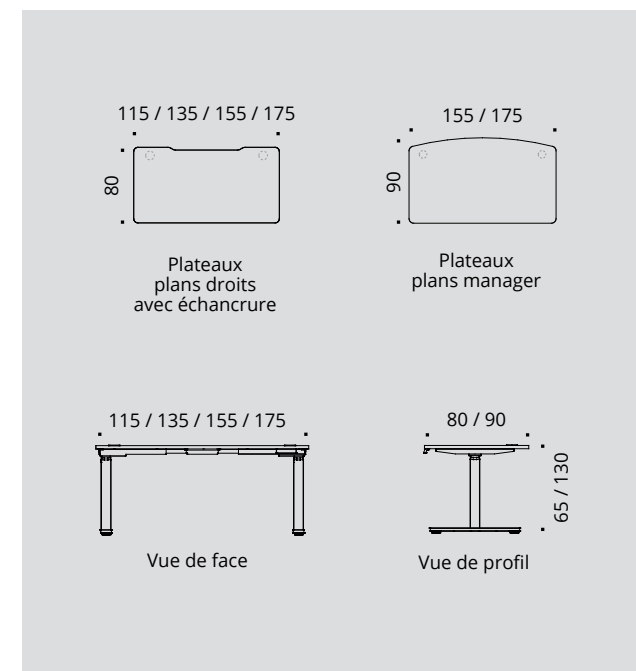


CARACTÉRISTIQUES



DESCRIPTIF TECHNIQUE

- Plateaux mélaminés Structorex® ép. 25 mm, 4 coins arrondis R40. Chants ABS anti-choc 2 mm. Plateaux droits équipés d'une échancrure P 2,5 cm. Plateaux droits et manager équipés de 2 passe-câbles pré-débouchants Ø 80 mm. Obturateurs standards ou électrifiés noirs disponibles en option.
- Structure télescopique métal avec piédements 3 brins en tube d'acier, section carrée 70 x 70 mm, réglables en hauteur électriquement de H 65 à H 130 cm, finition époxy laqué noir. Goulotte d'électrification optionnelle.
- Vérins d'ajustement sous piédements, pour réglage de niveaux.
- Système de réglage en hauteur motorisé (motorisation intégrée dans chaque piédement), avec commande de réglage par boîtier de contrôle « up & down » et 4 positions mémorisables.
- Vitesse de déplacement 40 mm/sec. Force de poussée 800 N. Niveau sonore 38 dB. Charge maximale 120 kg / plateau.
- Sécurité anti-collision haute et basse, avec capteur gyroscopique pour détection d'obstacles intégré dans le boîtier de motorisation.
- Boîtier d'alimentation 100-240 V et 50-60 Khz, câble d'alimentation 2 m. Consommation en veille < 0,1 W.





Piètements métal



Plateaux décors imitation bois ou uni



Panneaux écrans tissu chiné Step Mélange

Autres tissus nous consulter

ALTO



BUREAUX INDIVIDUELS à réglage électrique

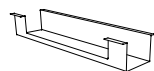
		Dim. (cm)	Réf.	Finition plateau
Plans droits P 80 / H 65 à 130 cm Boîtier mémoire 4 positions		L 115	DU095	+ []
		L 135	DU105	+ []
		L 155	DU115	+ []
		L 175	DU125	+ []
NOUVEAU				
Plans manager P 90 / H 65 à 130 cm Boîtier mémoire 4 positions		L 155	DY345	+ []
		L 175	DY355	+ []

Dotés de 2 passe-câbles pré-débouchants Ø 80 mm sous le plateau pour le passage des câbles

► Options

Goulotte universelle

P 12 / H 9 / L 60 cm
H utile 8 cm



Description

Se fixe sous les plateaux par vis à bois

Réf.

DP045G

Finition

Noir



Description

L 100 pour plan L 115 cm
L 120 pour plan L 135 cm
L 140 pour plan L 155 cm
L 160 pour plan L 175 cm

Réf.

DU141
DQ021
DQ031
DQ041

Finition

+ []
+ []
+ []
+ []

Panneaux écrans frontaux

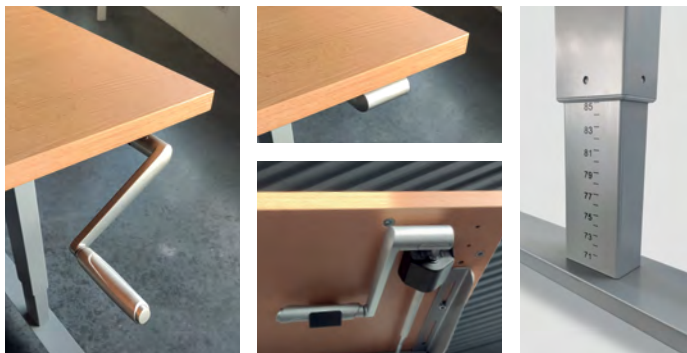
H 70 cm
Attaches incluses



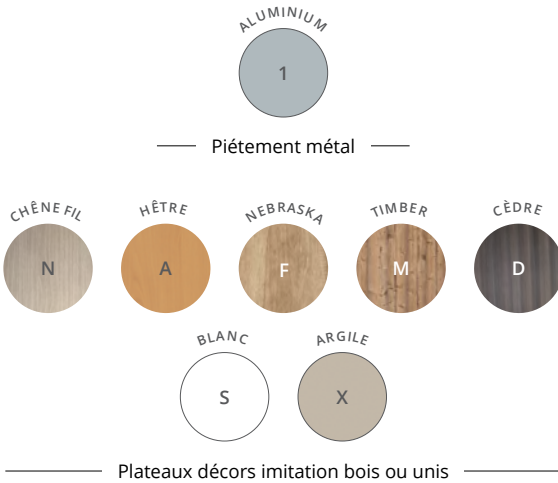
Comment commander ? Plan droit P 80 / L 115 cm, pieds **Noir**, plateau décor imitation **Nebraska** = DU095 + [F]

ENVOL Classic

Les solutions de bureaux **Envol Classic** à réglage mécanique (manivelle) permettent d'adapter vos postes de travail à vos besoins et morphologies, en toute liberté et sans contrainte de branchement électrique. Robustes, ergonomiques et mobiles, les postes individuels ou multipostes **Envol Classic** vous accompagnent au sein de tous vos environnements de travail.



CARACTÉRISTIQUES



Téléchargez la fiche technique



ENVOL Classic

GARANTIE
5
ANS



Bureau individuel

Roulettes

Roulettes optionnelles avec freins.

Piétement

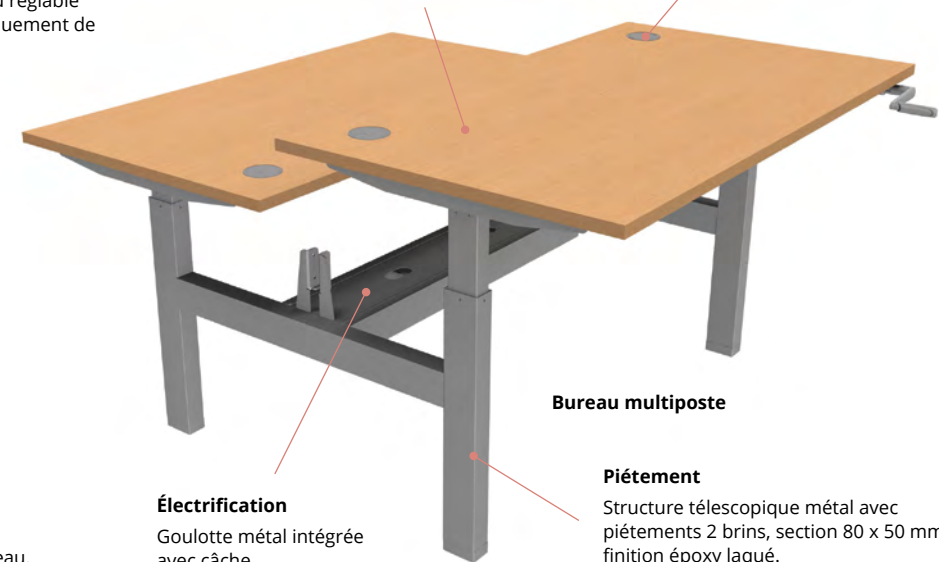
Structure télescopique métal avec piétements 2 brins, section 80 x 50 mm, finition époxy laqué. Bureau réglable en hauteur mécaniquement de H 71 à H 115 cm.

Plateau

Panneau mélaminé Structorex® ép. 25 mm. Chants ABS anti-choc 2 mm. Réglable en hauteur de H 71 à H 115 cm.

Électrification

Plateaux équipés de 2 obturateurs Ø 80 mm, d'un Top Access simple ou d'une échancrure de 2 cm pour le passage des câbles, selon versions.



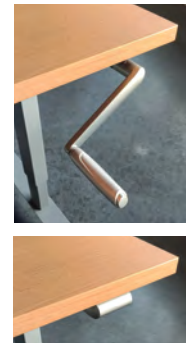
Bureau multiposte

Électrification

Goulotte métal intégrée avec cache.

Piétement

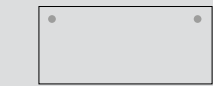
Structure télescopique métal avec piétements 2 brins, section 80 x 50 mm, finition époxy laqué.



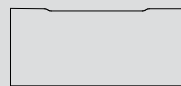
Réglage par manivelle rétractable sous le plateau.

DESCRIPTIF TECHNIQUE

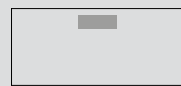
- Plateaux mélaminés Structorex® ép. 25 mm, avec chants ABS anti-choc 2 mm.
- Plateaux équipés de 2 obturateurs passe-câbles Ø 80 mm (finition aluminium en standard), d'un Top Access simple (dim. utiles L 30,9 cm / P 11,6 cm), ou d'une échancrure de 2 cm pour le passage des câbles, selon versions. Goulotte d'électrification optionnelle.
- Structures télescopiques métal (individuelle ou multiposte) avec piétements 2 brins en tube d'acier de section 80 x 50 mm, finition époxy laqué. Hauteur des plateaux réglable mécaniquement (par manivelle) de H 71 à H 115 cm.
- Pour bureau multiposte, goulotte métallique télescopique structurelle intégrée (avec cache) en position centrale.
- Système de réglage en hauteur mécanique, avec réglage par manivelle rétractable sous plateau.
- Charge maximale 80 kg / plateau.
- Vérins d'ajustement sous piétements pour réglage de niveaux.
- Jeu de 4 roulettes avec freins en option.
- Panneaux écrans H 70 cm disponibles en option.



Plateaux avec obturateurs (P 80 cm)

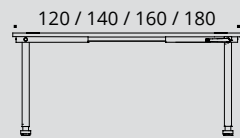


Plateaux avec échancrure (P 80 cm)

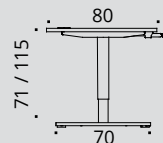


Plateaux avec Top Access (P 80 cm)

BUREAUX INDIVIDUELS

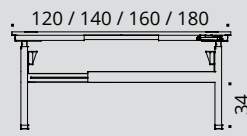
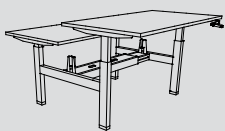


Vue de face

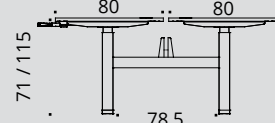


Vue de profil

BUREAUX MULTIPOSTES



Vue de face



Vue de profil

ENVOL Classic

GARANTIE
5
ANS



Piètement métal



CHÊNE FIL



HÊTRE



NEBRASKA



TIMBER



CÈDRE



BLANC



ARGILE

Plateaux décors imitation bois ou unis

BUREAUX INDIVIDUELS à réglage mécanique



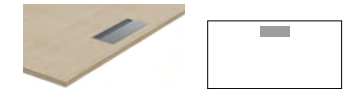
P 80 CM

OBTURATEURS



P 80 CM

ECHANCRURE



P 80 CM

TOP ACCESS

	Dim. (cm)	Réf.	Finition	Réf.	Finition	Réf.	Finition
Plans droits P 80 / H 71 - 115 cm Réglage par manivelle	L 120	DK491	+	DX671	+	DK531	+
	L 140	DK501	+	DX681	+	DK541	+
	L 160	DK511	+	DX691	+	DK551	+
	L 180	DK521	+	DX701	+	DK561	+

► Options

	Dim. (cm)	Réf.	Finition
Goulotte universelle Se fixe sous les plateaux par vis à bois	P 12 / H 9 / L 60 H utile 8 cm	DP041K	ALUMINIUM
Jeu de 4 roulettes Pour poste individuel	Sachet de 4 roulettes (Ø 60 mm) à bandage souple, munies de freins. Résistance 120 kg	DK654G	Noir
	Description	Réf.	Finition
			● GRIS ● ROUGE ● BLEU ● VERT ACIDE
	Description	Réf.	Réf.

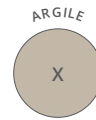


	Description	Réf.	Réf.	Réf.	Réf.
Panneaux écrans acoustiques tissu H 70 cm Attaches incluses	Pour plan L 120 Pour plan L 140 Pour plan L 160 Pour plan L 180	DQ021E DQ031E DQ041E DQ051E	DQ021V DQ031V DQ041V DQ051V	DQ021T DQ031T DQ041T DQ051T	DQ021I DQ031I DQ041I DQ051I





Piètement métal

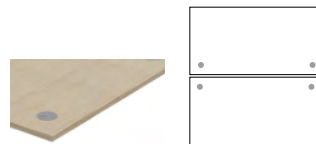


Plateaux décors imitation bois ou unis

ENVOL Classic

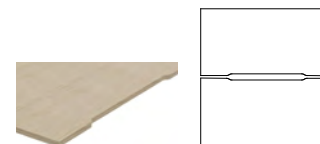


BUREAUX MULTIPOSTES à réglage mécanique



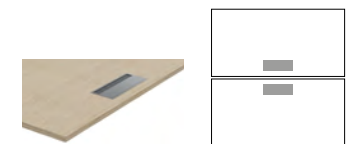
P 163 CM

OBTURATEURS



P 163 CM

ECHANCRURE



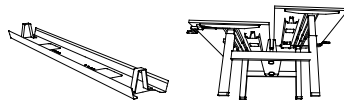
P 163 CM

TOP ACCESS

	Dim. (cm)	Réf.	Finition	Réf.	Finition	Réf.	Finition
2 Plans droits P 80 cm face à face P 163 / H 71 - 115 cm Réglage par manivelle	L 120	DK571	+ <input type="checkbox"/>	DX711	+ <input type="checkbox"/>	DK611	+ <input type="checkbox"/>
	L 140	DK581	+ <input type="checkbox"/>	DX721	+ <input type="checkbox"/>	DK621	+ <input type="checkbox"/>
	L 160	DK591	+ <input type="checkbox"/>	DX731	+ <input type="checkbox"/>	DK631	+ <input type="checkbox"/>
	L 180	DK601	+ <input type="checkbox"/>	DX741	+ <input type="checkbox"/>	DK641	+ <input type="checkbox"/>

Options

Goulottes techniques d'électrification
P 16 / H 8 cm
H utile 4 cm



Dim. (cm)

ALUMINIUM

Réf.

L 90 pour plan L 120
L 110 pour plan L 140
L 130 pour plan L 160
L 150 pour plan L 180

AZ201K
AZ211K
AZ221K
AZ231K

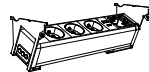
Description

Dim. (cm)

Réf.

Bloc électrique pour Top Access

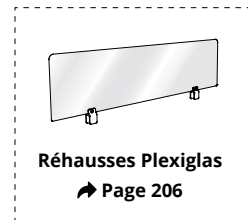
Équipé de 3 PC + 1 USB A 5v
+ 1 USB C 5v + 1 passage de câbles
Se positionne sous les Top Access par clipsage



Inclinaison 25°
Câble d'alimentation de 2 m inclus

P 12,5 / H 12 / L 29

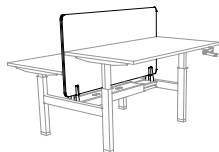
DX375G



Réhausse Plexiglas
➔ Page 206

Options d'équipement connectique voir page 201

Panneaux écrans acoustiques tissu
H 70 cm
Pincettes incluses dans le piètement



Description

GRIS

Réf.

ROUGE

Réf.

BLEU

Réf.

VERT ACIDE

Réf.

Pour plan L 120
Pour plan L 140
Pour plan L 160
Pour plan L 180

DQ063E
DQ073E
DQ083E
DQ093E

DQ063V
DQ073V
DQ083V
DQ093V

DQ063T
DQ073T
DQ083T
DQ093T

DQ063I
DQ073I
DQ083I
DQ093I



Comment commander ? 2 plans droits face à face avec obturateurs P 163 / L 160 cm, piètement Aluminium, plateau décor Blanc = DK591 + S





BUREAUX CLASSIQUES



ESSENTIEL 172



RETRO 178



EXTENSIONS 182



STRICTO 186

ESSENTIEL

La gamme Essentiel est la solution pour les entreprises en mouvement à la recherche d'un mobilier polyvalent et robuste au meilleur budget.

Conçu selon 2 modèles de structures, poutre ou voile de fond structurel, **Essentiel** répond aux projets d'agencement les plus variés.





Bureaux avec voile de fond, plans compacts 90°
Noir - Nebraska

Bureau avec voile de fond, plan droit
Blanc - Blanc



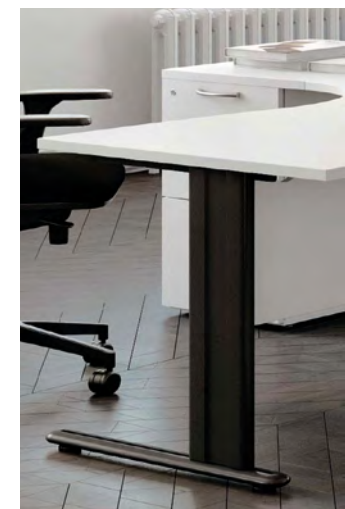


Bureau avec voile de fond, plan compact 90°
Blanc - Nebraska

Bureau système poutre, plan compact 90°
Blanc - Blanc

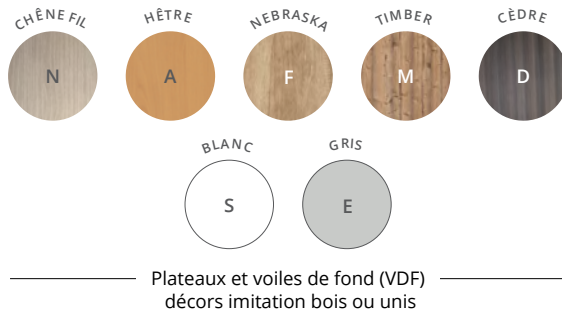
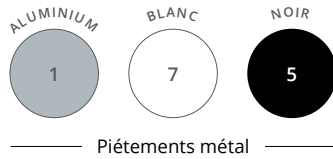


Piètement standard
Noir



Piètement avec enjoliveur
Noir

CARACTÉRISTIQUES



Téléchargez la fiche technique



Plateau

Panneau mélaminé Structurex®, ép. 25 mm, chants ABS anti-choc 2 mm.

Électrification

Plateaux rectangles équipés de **2 obturateurs passe-câbles** Ø 80 mm, de finition coordonnée aux piétements.

Structure

Voile de fond structurel Structurex® ép. 16 mm ou poutre métal

Bureau avec voile de fond

Piétement

Piétements métal composés de 2 colonnes et d'une embase en acier finition époxy laqué. Enjoliveurs optionnels.

ESSENTIEL



Bureau système poutre



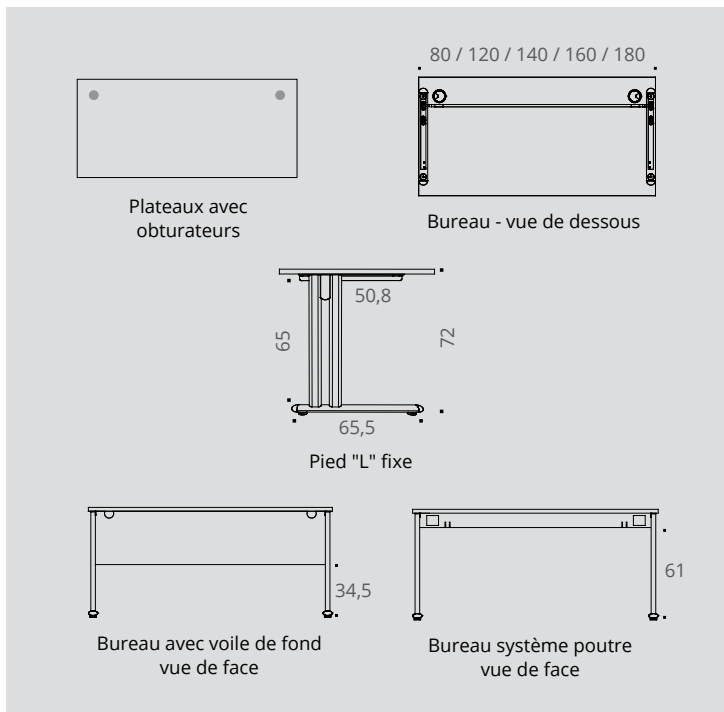
Piétement standard



Piétement équipé d'enjoliveur optionnel

DESCRIPTIF TECHNIQUE



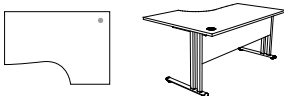
- Plateaux mélaminés Structurex® ép. 25 mm. Chants ABS anti-choc 2 mm.
- Plateaux équipés d'obturateurs passe-câbles Ø 80 mm de finition coordonnée au piétements.
- Piétements métal composés de 2 colonnes et d'une embase, en acier finition époxy laqué.
- Réglage par vérins de stabilité Ø 40 mm et de course 10 mm pour corriger les défauts de planéité du sol.
- Essentiel est proposé en 2 versions : avec voile de fond Structurex® ép. 16 mm, muni de 2 découpes en partie haute pour le passage des câbles ou avec poutre métal permettant le passage des câbles et la pose de blocs prises.
- L'enjoliveur amovible de la colonne protège la descente de câbles. Mise en place simple par clipsage.







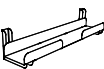
VOILE DE FOND STRUCTUREX®

BUREAUX avec voile de fond

	Dim. (cm)	Réf.	Finition piétement	Finition plateau et VDF
Plans droits P 80 / H 72 cm 	L 80	AR95	+ <input type="checkbox"/>	+ <input type="checkbox"/>
	L 120	AR96	+ <input type="checkbox"/>	+ <input type="checkbox"/>
	L 140	AR97	+ <input type="checkbox"/>	+ <input type="checkbox"/>
	L 160	AR98	+ <input type="checkbox"/>	+ <input type="checkbox"/>
	L 180	AR99	+ <input type="checkbox"/>	+ <input type="checkbox"/>
Angle 90° Pied de soutien inclus 	P 80 / H 72 / L 80	AQ79	+ <input type="checkbox"/>	+ <input type="checkbox"/>
Plans compacts 90° P 80 à 110 / H 72 cm Retour P 60 cm 	L 160 droite	AS02	+ <input type="checkbox"/>	+ <input type="checkbox"/>
	L 160 gauche	AS03	+ <input type="checkbox"/>	+ <input type="checkbox"/>
	L 180 droite	AS04	+ <input type="checkbox"/>	+ <input type="checkbox"/>
	L 180 gauche	AS05	+ <input type="checkbox"/>	+ <input type="checkbox"/>

Pied de soutien cylindrique métal nécessaire si plan compact 90° utilisé seul, sans caisson hauteur bureau P 60 cm en retour

► Options

	Description	ALUMINIUM	BLANC	NOIR
		Réf.	Réf.	Réf.
Pied de soutien cylindrique 	Pour plan compact H 72 cm	AQ001K	AQ007S	AQ005G
Enjoliveurs métal 	H 65 / L 16 cm Vendus par 2	BH671K	BH677S	BH675G
Goulotte simple d'électrification 	P 13 / H 12 cm / H utile 4 cm L 60 cm	AF051K	—	—

Les plateaux sont équipés d'obturateurs de finition coordonnée aux piétements





ESSENTIEL



BUREAUX système poutre



SYSTÈME POUTRE

		Dim. (cm)	Réf.	Finition piétement et poutre	Finition plateau
Plans droits P 80 / H 72 cm		L 80	AT07	+ <input type="checkbox"/>	+ <input type="checkbox"/>
		L 120	AT08	+ <input type="checkbox"/>	+ <input type="checkbox"/>
		L 140	AT09	+ <input type="checkbox"/>	+ <input type="checkbox"/>
		L 160	AT10	+ <input type="checkbox"/>	+ <input type="checkbox"/>
		L 180	AT11	+ <input type="checkbox"/>	+ <input type="checkbox"/>
Angle 90° Pied de soutien inclus		P 80 / H 72 / L 80	AQ79	+ <input type="checkbox"/>	+ <input type="checkbox"/>
Plans compacts 90° P 80 à 110 / H 72 cm Retour P 60 cm		L 160 droite	AT14	+ <input type="checkbox"/>	+ <input type="checkbox"/>
		L 160 gauche	AT15	+ <input type="checkbox"/>	+ <input type="checkbox"/>
		L 180 droite	AT16	+ <input type="checkbox"/>	+ <input type="checkbox"/>
		L 180 gauche	AT17	+ <input type="checkbox"/>	+ <input type="checkbox"/>

Pied de soutien cylindrique métal nécessaire si plan compact 90° utilisé seul, sans caisson hauteur bureau P 60 cm en retour

► Options

Dim. (cm)	● ÉQUERRES ALUMINIUM		○ ÉQUERRES BLANCHES		● ÉQUERRES NOIRES			
	Réf.	Finition	Réf.	Finition	Réf.	Finition		
Voiles de fond suspendus Structurex® H 30 cm réel H 35 cm posé		Pour plan L 120	AR001	+ <input type="checkbox"/>	AR007	+ <input type="checkbox"/>	AR005	+ <input type="checkbox"/>
		Pour plan L 140	AR011	+ <input type="checkbox"/>	AR017	+ <input type="checkbox"/>	AR015	+ <input type="checkbox"/>
		Pour plan L 160	AR021	+ <input type="checkbox"/>	AR027	+ <input type="checkbox"/>	AR025	+ <input type="checkbox"/>
		Pour plan L 180	AR031	+ <input type="checkbox"/>	AR037	+ <input type="checkbox"/>	AR035	+ <input type="checkbox"/>
Dim. (cm)	● ALUMINIUM		○ BLANC		● NOIR			
	Réf.	Réf.	Réf.					
Goulottes techniques d'électrification P 16 / H 8 cm H utile 4 cm		L 90 pour plan L 120	AZ201K	AZ207S	AZ205G			
		L 110 pour plan L 140	AZ211K	AZ217S	AZ215G			
		L 130 pour plan L 160	AZ221K	AZ227S	AZ225G			
		L 150 pour plan L 180	AZ231K	AZ237S	AZ235G			



Comment commander ? Bureau plan droit P 80 / L 120 cm, système poutre, piétement **Noir**, plateau décor **Blanc** = AT08 + 5 S

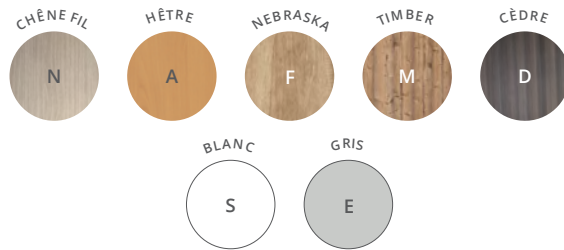
□ RETRO

Rétro permet aux budgets les plus réduits d'aménager des espaces de travail en contribuant à créer un cadre fonctionnel et design.

Conçu à partir de panneaux Structurex®, **Rétro** est un mobilier sobre, robuste et intemporel. Disponible en pied panneau ou pied ouvert avec embase, le programme modulaire **Rétro** est une solution d'aménagement complète permettant de réaliser des installations individuelles ou collectives.



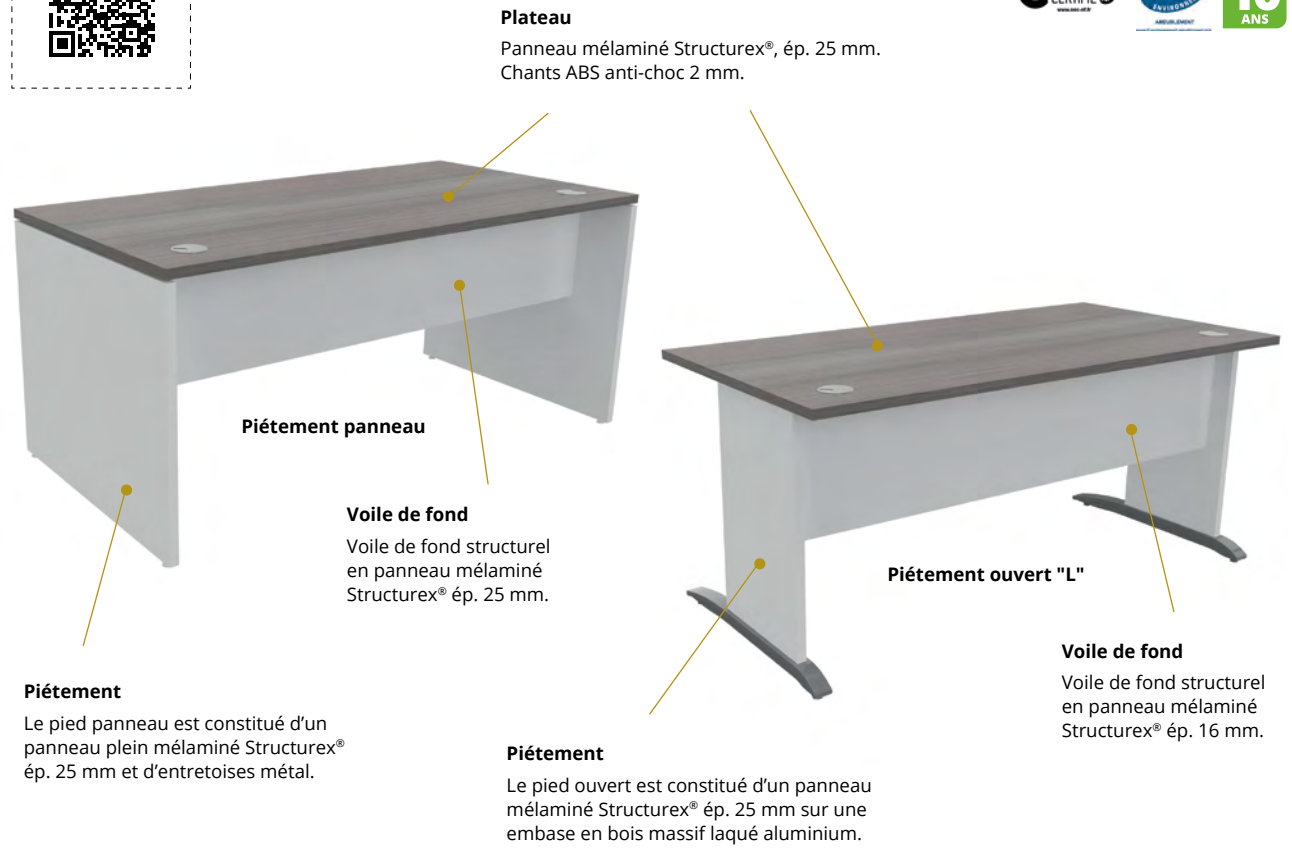
CARACTÉRISTIQUES



Plateaux, piétements et voiles de fond
décor imitation bois ou unis



RETRO



Plateau
Panneau mélaminé Structurex®, ép. 25 mm.
Chants ABS anti-choc 2 mm.

Piétement panneau

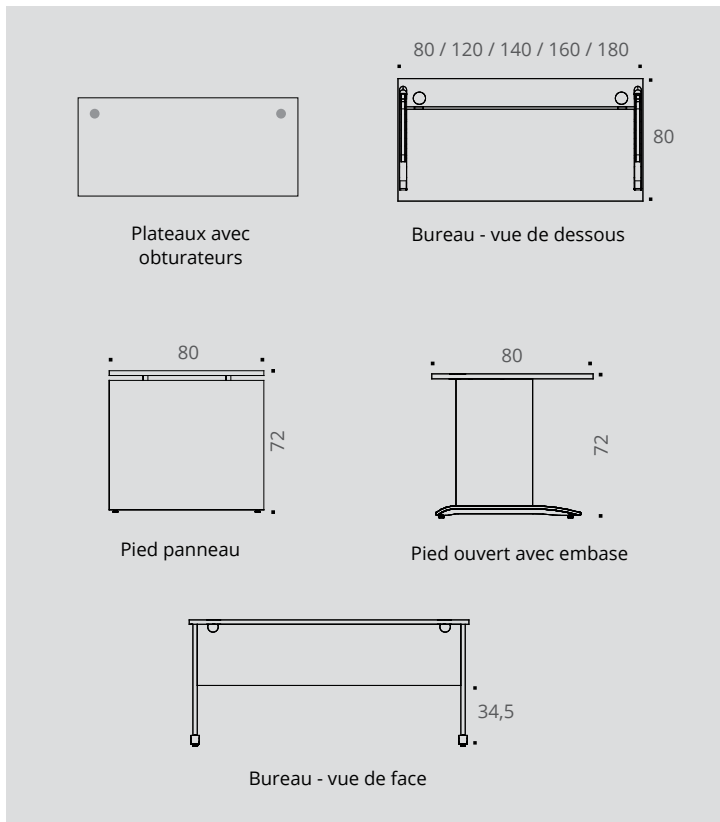
Voile de fond
Voile de fond structurel en panneau mélaminé Structurex® ép. 25 mm.

Piétement ouvert "L"

Voile de fond
Voile de fond structurel en panneau mélaminé Structurex® ép. 16 mm.

Piétement
Le pied panneau est constitué d'un panneau plein mélaminé Structurex® ép. 25 mm et d'entretoises métal.

Piétement
Le pied ouvert est constitué d'un panneau mélaminé Structurex® ép. 25 mm sur une embase en bois massif laqué aluminium.



DESCRIPTIF TECHNIQUE

- Plateaux mélaminés Structurex® ép. 25 mm. Chants ABS anti-choc 2 mm.
- Plateaux équipés d'obturateurs passe-câbles Ø 80 mm (finition aluminium en standard, finitions blanc ou noir en option).
- Piétements disponibles en 2 versions :
 - Pied panneau constitué d'un panneau plein Structurex® ép. 25 mm et d'entretoises métal (finition aluminium).
 - Pied ouvert "L" composé d'un panneau Structurex® sur une embase en bois massif laqué aluminium.
- Voiles de fond Structurex® ép. 25 mm sur bureau pied panneau et ép. 16 mm sur bureau pied ouvert, munis de 2 découpes en partie haute pour le passage des câbles.
- Réglage par vérins Ø 25 mm et de course 10 mm pour corriger les défauts de planéité du sol.

BUREAUX CLASSIQUES

RETRO

GARANTIE
10
ANS



Plateaux, piétements et voiles de fond décors imitation bois ou unis

BUREAUX pieds panneaux

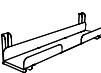
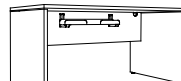




P 80 CM

	Dim. (cm)	Réf.	Finition piétement et voile de fond	Finition plateau
Plans droits P 80 / H 72 cm 	L 80	BT80	+ <input type="checkbox"/>	+ <input type="checkbox"/>
	L 120	BT81	+ <input type="checkbox"/>	+ <input type="checkbox"/>
	L 140	BT82	+ <input type="checkbox"/>	+ <input type="checkbox"/>
	L 160	BT83	+ <input type="checkbox"/>	+ <input type="checkbox"/>
	L 180	BT84	+ <input type="checkbox"/>	+ <input type="checkbox"/>

Plans compacts 90° P 80 à 110 / H 72 cm Retour P 60 cm 	L 160 droite	BT87	+ <input type="checkbox"/>	+ <input type="checkbox"/>
	L 160 gauche	BT88	+ <input type="checkbox"/>	+ <input type="checkbox"/>
	L 180 droite	BT89	+ <input type="checkbox"/>	+ <input type="checkbox"/>
	L 180 gauche	BT90	+ <input type="checkbox"/>	+ <input type="checkbox"/>

► Options

	Description	<input checked="" type="radio"/> ALUMINIUM	<input type="radio"/> BLANC	<input type="radio"/> NOIR
		Réf.	Réf.	Réf.
Goulotte simple d'électrification  	P 13 / H 12 cm / H utile 4 cm L 60 cm	AF051K	—	—
Obturbateur électrifié simple Équipé de 1 PC + 1 USB A 5v Câble d'alimentation de 2 m inclus  	Se fixe sur le passe-câble Ø 80 mm du plan de travail	—	DQ137S	DQ135G



Les bureaux Retro sont équipés en standard d'obturbateurs finition Aluminium

BUREAUX CLASSIQUES



RETRO



BUREAUX pieds ouverts avec embase



P 80 CM

		Dim. (cm)	Réf.	Finition piétement et voile de fond	Finition plateau
Plans droits P 80 / H 72 cm		L 80	AX46	+ <input type="checkbox"/>	+ <input type="checkbox"/>
		L 120	AX47	+ <input type="checkbox"/>	+ <input type="checkbox"/>
		L 140	AX48	+ <input type="checkbox"/>	+ <input type="checkbox"/>
		L 160	AX49	+ <input type="checkbox"/>	+ <input type="checkbox"/>
		L 180	AX50	+ <input type="checkbox"/>	+ <input type="checkbox"/>
Plans compacts 90° P 80 à 110 / H 72 cm Retour P 60 cm		L 160 droite	AX58	+ <input type="checkbox"/>	+ <input type="checkbox"/>
		L 160 gauche	AX59	+ <input type="checkbox"/>	+ <input type="checkbox"/>
		L 180 droite	AX60	+ <input type="checkbox"/>	+ <input type="checkbox"/>
		L 180 gauche	AX61	+ <input type="checkbox"/>	+ <input type="checkbox"/>

Pied de soutien cylindrique métal nécessaire si plan compact 90° utilisé seul, sans caisson hauteur bureau P 60 cm en retour.

► Options

	Description	<input type="radio"/> ALUMINIUM	<input type="radio"/> BLANC	<input type="radio"/> NOIR
		Réf.	Réf.	Réf.
Pied de soutien cylindrique	 Pour plan compact H 72 cm	AQ001K	AQ007S	AQ005G
Goulotte simple d'électrification	 P 13 / H 12 cm / H utile 4 cm L 60 cm	AF051K	—	—
Obturbateur électrifié simple Équipé de 1 PC + 1 USB A 5v Câble d'alimentation de 2 m inclus	 Se fixe sur le passe-câble Ø 80 mm du plan de travail	—	DQ137S	DQ135G

Les bureaux Retro sont équipés en standard d'obturbateurs finition Aluminium



Comment commander ? Bureau plan droit P 80 / L 140 cm, piétement et voile de fond décor **Blanc**, plateau décor imitation **Cèdre** = AX48 + S D

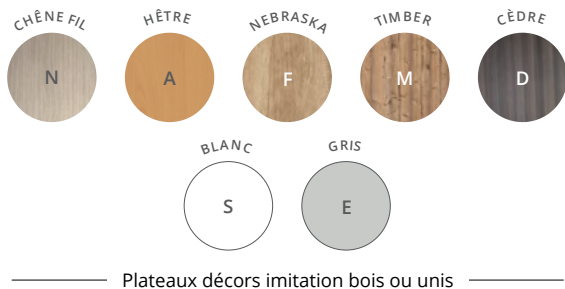
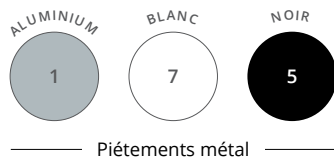
EXTENSIONS

Les plans d'extensions complètent efficacement les bureaux et postes de travail (P 80 cm) pour gagner en ergonomie et en fonctionnalité.

Adaptables aux différents plans de travail P 80 cm, ces compléments augmentent la superficie de l'espace de travail et des plateaux. Ces extensions permettent de proposer plus d'espace aux collaborateurs ou d'accueillir plus confortablement les visiteurs.



CARACTÉRISTIQUES



Téléchargez la
fiche technique

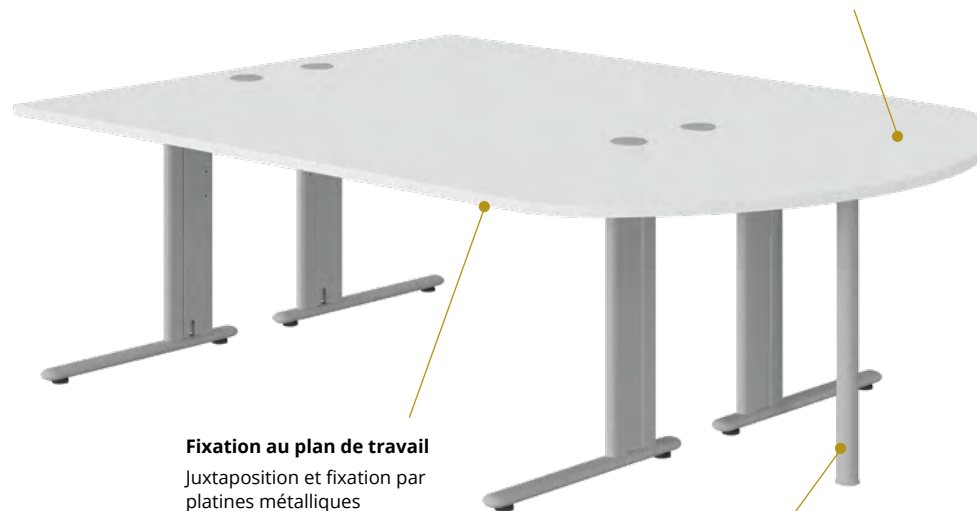


EXTENSIONS

GARANTIE
10
ANS

Extensions (tous modèles)

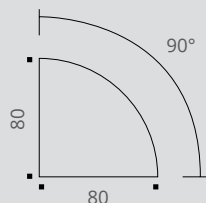
Panneaux mélaminés Structurex®, ép. 25 mm.
Chants ABS anti-choc 2 mm.



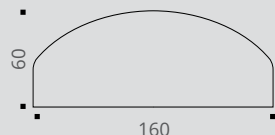
Pied de soutien

Pied cylindrique de soutien Ø 50 mm,
métal finition époxy laqué.

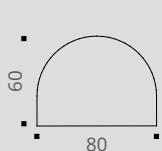
Extensions utilisables uniquement avec les bureaux classiques P 80 cm



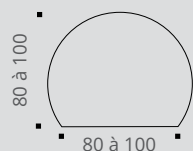
Angle 90°



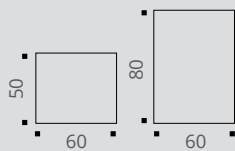
Demi-lune



Extension arrondie



Convivialité



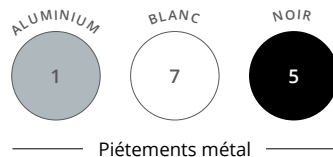
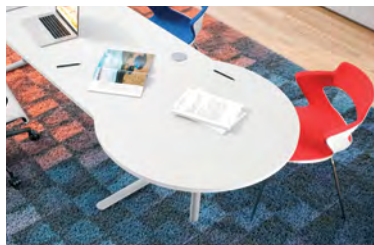
Retours directs

DESCRIPTIF TECHNIQUE

- Extensions en panneaux mélaminés Structurex® ép. 25 mm. Chants ABS anti-choc 2 mm.
- Compatibles avec toutes les gammes de bureaux opératifs H 72 cm (seulement avec **les bureaux P 80 cm**).
- Pieds cylindriques de soutien Ø 50 mm en métal, finition époxy laqué.
- Réglage par vérins Ø 25 mm et de course 10 mm pour corriger les défauts de planéité du sol.
- Plateaux équipés de platines métalliques pour relier les extensions aux bureaux de manière robuste et durable.
- **Extensions utilisables uniquement avec les bureaux P 80 cm (excepté pour les retours directs compatibles avec tous les bureaux H 72 cm).**

EXTENSIONS

GARANTIE
10
ANS



EXTENSIONS sur pied de soutien cylindrique

		Dim. (cm)	Réf.	Finition piétement	Finition plateau
Retours directs Pour plans droits ou compacts		P 60 / H 72 / L 50	AQ81	+ <input type="checkbox"/>	+ <input type="checkbox"/>
		P 60 / H 72 / L 80	AQ82	+ <input type="checkbox"/>	+ <input type="checkbox"/>
Angle 90° Pour relier 2 bureaux P 80 cm		P 80 / H 72 / L 80	AQ79	+ <input type="checkbox"/>	+ <input type="checkbox"/>
Extension latérale Pour bureau P 80 cm		P 80 / H 72 / L 60	AQ94	+ <input type="checkbox"/>	+ <input type="checkbox"/>
Extension demi-lune P 160 cm Pour relier 2 bureaux P 80 cm		P 160 / H 72 / L 60	AQ92	+ <input type="checkbox"/>	+ <input type="checkbox"/>
Extension arrondie Pour bureau P 80 cm		P 80 / H 72 / L 60	BE37	+ <input type="checkbox"/>	+ <input type="checkbox"/>
Extension convivialité Pour bureau P 80 cm		Ø 100 / P 80	AQ91	+ <input type="checkbox"/>	+ <input type="checkbox"/>



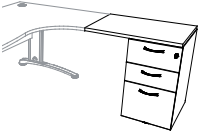

Comment commander ? Angle 90°, piétement **Blanc** et plateau décor imitation **Chêne fil** = AQ79 + 7 N





EXTENSIONS

GARANTIE
10
ANS

EXTENSIONS sur caissons hauteur bureau P 60 / P 80 cm

P 60 cm 	Dim. (cm)	Description	Réf.	Finition caisson	Finition top
Top d'extension L 50 / P 60 cm sur caisson hauteur bureau P 60 cm 	P 60 / H 72 / caisson L 42 top L 50	3 tiroirs dont 1 dossiers suspendus	AP22	+ <input type="checkbox"/>	+ <input type="checkbox"/>
		4 tiroirs plats	AP23	+ <input type="checkbox"/>	+ <input type="checkbox"/>
Top d'extension L 80 / P 60 cm sur caisson hauteur bureau P 60 cm* 	P 60 / H 72 / caisson L 42 top L 80	3 tiroirs dont 1 dossiers suspendus	AP24	+ <input type="checkbox"/>	+ <input type="checkbox"/>
		4 tiroirs plats	AP25	+ <input type="checkbox"/>	+ <input type="checkbox"/>
<i>*Installation à compléter du pied de soutien optionnel</i>					
Pied de soutien cylindrique 	Indispensable pour top d'extension L 80 cm sur caisson hauteur bureau P 60 cm		<input type="radio"/> ALUMINIUM	<input type="radio"/> BLANC	<input type="radio"/> NOIR
		Description	Réf.	Réf.	Réf.
			AQ001K	AQ007S	AQ005G

P 80 cm 	Dim. (cm)	Description	Réf.	Finition caisson	Finition top
Top d'extension L 60 / P 80 cm sur caisson hauteur bureau P 80 cm juxtaposé 	P 80 / H 72 / caisson L 42 top L 60	3 tiroirs dont 1 dossiers suspendus	AP38	+ <input type="checkbox"/>	+ <input type="checkbox"/>
		4 tiroirs plats	AP39	+ <input type="checkbox"/>	+ <input type="checkbox"/>

Comment commander ? Top d'extension L 50 cm sur caisson hauteur bureau P 60 cm, 4 tiroirs plats, caisson décor imitation **Cèdre**, top décor **Blanc** = AP23 + **D** **S**

□ STRICTO

Les bureaux opératifs **Stricto** présentent une ligne harmonieuse et légère, en renouvelant l'esthétique du piétement métal.

Astucieux, moderne et accessible, **Stricto** se décline en configurations individuelles ou partagées. De style contemporain et design, cette gamme offre les fonctions essentielles pour travailler, échanger ou se réunir.



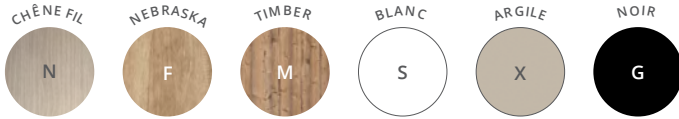
Video : Comment percer les systèmes pré-débouchants ?

Flashez-moi avec votre smartphone !

CARACTÉRISTIQUES



— Piétement métal —



— Plateaux et voiles de fond (VDF) décors imitation bois ou unis —



Téléchargez la
fiche technique



STRICTO

GARANTIE
10
ANS

Plateau

Panneau mélaminé Structurex® ép. 25 mm,
doté de 2 passe-câbles pré-débouchants Ø 80 mm.
Chants ABS anti-choc 2 mm

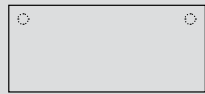


Structure

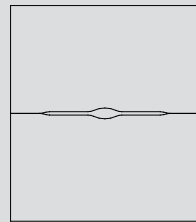
Voile de fond structurel en panneau
mélaminé Structurex® ép. 25 mm.

Piétement

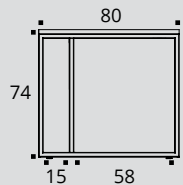
Piètements métalliques double ruban en
tube carré 25 x 25 mm, finition noir époxy.



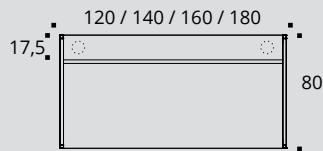
Plateaux dotés
de 2 passe-câbles
pré-débouchants



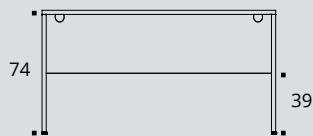
Plateaux des postes face à face
avec échancrure



Pied double ruban
vue de profil



Bureau - vue de dessous



Bureau - vue de face

DESCRIPTIF TECHNIQUE

- Plateaux mélaminés Structurex® ép. 25 mm dotés de 2 passe-câbles pré-débouchants Ø 80 mm. Chants ABS anti-choc 2 mm.
- Piètements métalliques double ruban en tube carré 25 x 25 mm, finition époxy noir.
- Voiles de fond Structurex® ép. 25 mm équipés de découpes pour le passage des câbles. Traverse métal de renfort sur les plans L 180 cm.
- Plateaux des bureaux partagés équipés d'une échancrure L 22 cm x P 4 cm pour le passage des câbles et l'accès à la goulotte optionnelle.
- Panneaux écrans H 40 cm à poser disponibles en option.
- Réglages par vérins Ø 30 mm et de course 10 mm pour corriger les défauts de planéité du sol.

STRICTO

GARANTIE
10
ANS



Piètement métal

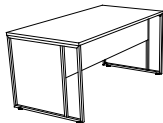


Plateaux et voiles de fond (VDF) décors imitation bois ou unis


BUREAUX individuels



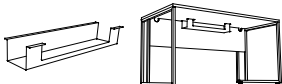


P 80 CM

	Dim. (cm)	Réf.	Finition plateau et VDF
Plans droits P 80 / H 74 cm 	L 120	DW605	+ <input type="checkbox"/>
	L 140	DW615	+ <input type="checkbox"/>
	L 160	DW625	+ <input type="checkbox"/>
	L 180	DW635	+ <input type="checkbox"/>

Dotés de 2 passe-câbles pré-débouchants Ø 80 mm sous le plateau pour le passage des câbles

Extension / Retour Sur pied ruban H 74 cm 	P 60 / L 80	DW645	+ <input type="checkbox"/>
---	-------------	-------	----------------------------

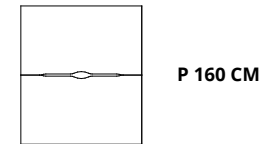
► Options

	Dim. (cm)	Réf.	Finition
Goulotte universelle 	P 12 / H 9 / L 60 H utile 8 cm	DP045G	Noir
Obtrateurs 	Se fixent sur les passe-câbles pré-débouchants Ø 80 mm des plateaux. Vendus par lot de 2	AX065G	Noir
Obtrateur électrifié simple Équipé de 1 PC + 1 USB A 5v Câble d'alimentation de 2 m inclus 	Se fixe sur les passe-câbles pré-débouchants Ø 80 mm des plateaux	DQ135G	Noir





BUREAUX multipostes



	Dim. (cm)	Réf.	Finition plateau et VDF
2 Plans droits P 80 cm face à face P 160 / H 74 cm	L 120	DW655	+ <input type="checkbox"/>
	L 140	DW665	+ <input type="checkbox"/>
	L 160	DW675	+ <input type="checkbox"/>
	L 180	DW685	+ <input type="checkbox"/>

Extension / Retour Sur pied ruban H 74 cm	P 60 / L 80	DW645	+ <input type="checkbox"/>
---	-------------	-------	----------------------------

► Options

	Dim. (cm)	Réf.	Finition
Goulotte universelle Se fixe sous les plateaux par vis à bois	P 12 / H 9 / L 60 H utile 8 cm	DP045G	Noir



	Description	Réf.	Finition panneau
Panneaux écrans frontaux H 40 cm à poser	L 100 pour plan L 120 cm	DS895	+ <input type="checkbox"/>
	L 120 pour plan L 140 cm	DS905	+ <input type="checkbox"/>
	L 140 pour plan L 160 cm	DS915	+ <input type="checkbox"/>
	L 160 pour plan L 180 cm	DS925	+ <input type="checkbox"/>

Supports métal pour panneau écran à poser	Pour bureaux multipostes	DP975G	Noir
---	--------------------------	--------	------







COMPLÉMENTS & ACCESSOIRES



COURTOISIE 192
Voiles de fond



ÉLECTRIFICATION 194



CONNECTIQUE 198



BEWALL 202
Séparateurs tissus et
mélaminés

NOUVEAU



ERGONOMIE 210
Supports écrans **NOVUS**
et luminaires

COURTOISIE

Voiles de fond

Les voiles de fond **Courtoisie** sont des accessoires optionnels, complémentaires aux bureaux, qui apportent un meilleur confort personnel et préservent l'intimité des collaborateurs.



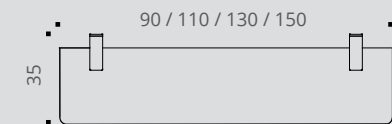
CARACTÉRISTIQUES



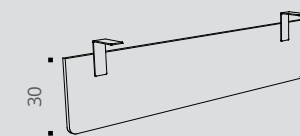
Voiles de fond suspendus
décor imitation bois ou unis

DESCRIPTIF TECHNIQUE

- Voiles de fond suspendus optionnels en panneaux mélaminés Structurex® ép. 16 mm, décors coordonnés aux plateaux des bureaux. Chants ABS anti-choc 2 mm.
- Fixation par équerres métal de finition coordonnée aux structures et piétements des bureaux.
- Proposés en option pour bureaux à système poutre (non munis de voiles de fond structurels).
- Compatibles avec les gammes Essentiel, Astro, Astrolite, Partage, Dialogue, Envol Evo, Envol One et Envol Classic. Pour la gamme Alto, se reporter à la page 63.



Vue de face

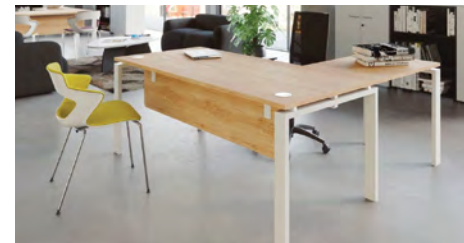


Vue en perspective





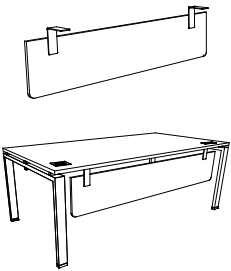












Voiles de fond suspendus décors imitation bois ou unis



COURTOISIE



VOILES DE FOND SUSPENDUS

	Description	Dim. (cm)	Réf.	Finition
<p>Voiles de fond suspendus</p> <p>H 30 cm réel H 35 cm posé</p> 	● Équerres Aluminium	L 90 pour plan L 120	AR001	+ 
		L 110 pour plan L 140	AR011	+ 
		L 130 pour plan L 160	AR021	+ 
		L 150 pour plan L 180	AR031	+ 
	○ Équerres Blanches	L 90 pour plan L 120	AR007	+ 
		L 110 pour plan L 140	AR017	+ 
		L 130 pour plan L 160	AR027	+ 
		L 150 pour plan L 180	AR037	+ 
	● Équerres Noires	L 90 pour plan L 120	AR005	+ 
		L 110 pour plan L 140	AR015	+ 
		L 130 pour plan L 160	AR025	+ 
		L 150 pour plan L 180	AR035	+ 

* Non compatibles avec la gamme Alto. Pour les bureaux Alto, se reporter à la page 63.



Comment commander ? Voile de fond suspendu Structurex® pour plan L 120 cm, équerres **Blanches**, décor imitation **Cèdre** = AR007 + **D**

ÉLECTRIFICATION

Gestion des câbles

Les goulottes et passe-câbles sont des solutions d'électrification utiles et pratiques pour l'équipement des postes de travail.

Elles peuvent être utilisées aussi bien pour les postes individuels que pour les multipostes. Les coloris proposés (différents selon les produits) permettent de les associer aux différentes finitions de nos gammes de mobilier.



Goulotte universelle



Goulotte simple pour voile de fond



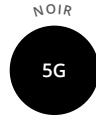
Goulotte technique individuelle



Goulotte technique double



CARACTÉRISTIQUES



Téléchargez la
fiche technique



ÉLECTRIFICATION Gestion des câbles

GARANTIE
10
ANS



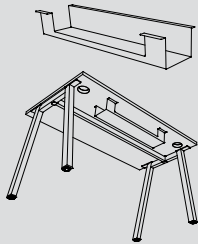
Goulotte technique pour
bureau individuel



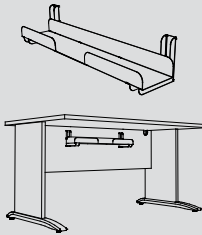
Goulotte technique
double pour bureau
multiposte fixe

Goulottes d'électrification

Gestion horizontale des câbles



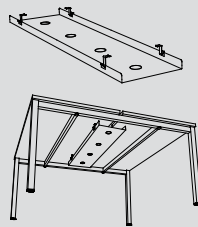
Goulotte universelle pour les
postes individuels ou multipostes



Goulotte simple pour les voiles
de fond mélaminés Structurex®



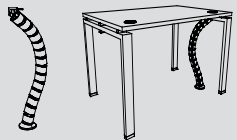
Goulotte technique pour les
postes individuels



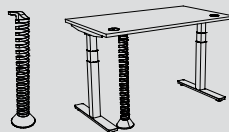
Goulotte technique double pour les
bureaux multipostes fixes

Descentes de câbles

Gestion verticale des câbles



Descente de câbles
articulée universelle



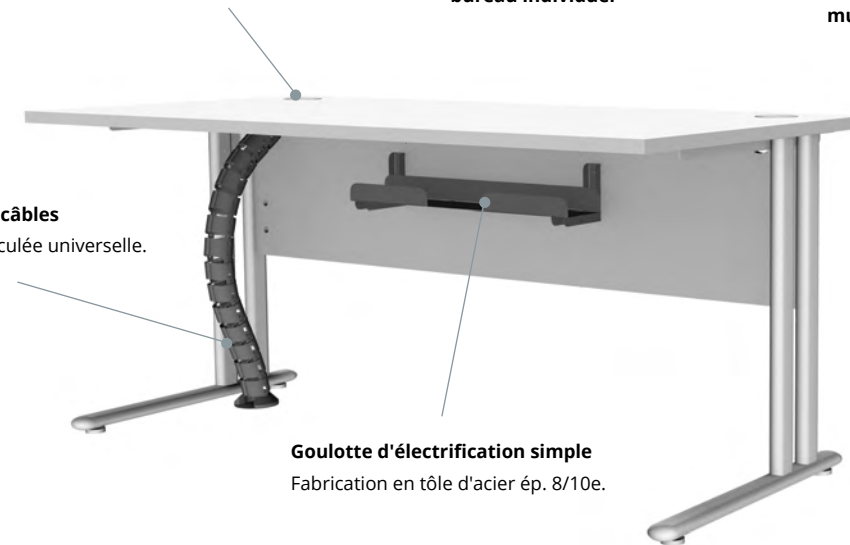
Descente de câbles
extensible

Obtrateurs Ø 80 mm

Fixation sur les plans de travail.

Descente de câbles

Descente articulée universelle.



Goulotte d'électrification simple

Fabrication en tôle d'acier ép. 8/10e.

DESCRIPTIF TECHNIQUE

Goulottes d'électrification

- Fabrication en tôle d'acier ép. 8/10e.
- Différents modèles pour équiper les postes individuels comme les multipostes. Les goulottes permettent la circulation des câbles et le stockage des boîtiers prises.
- Fixation par étriers universels sous les plateaux (inserts ou vis à bois selon les modèles) ou sur les voiles de fond mélaminés Structurex®.

Accroche-câbles universels

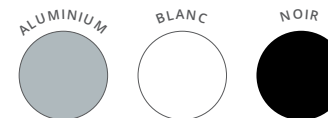
- Permettent la circulation des câbles sous les plateaux et peuvent servir de descentes de câbles sur les piétements mélaminés.
- 2 modèles : 4 anneaux (vis non fournies) et 6 anneaux (vis et adhésif fournis).
- Fixation par vis à bois sur panneaux mélaminés.

Descentes de câbles

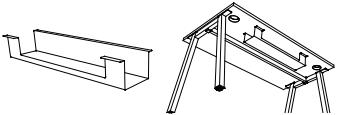
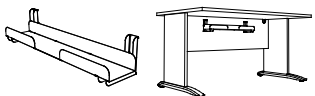
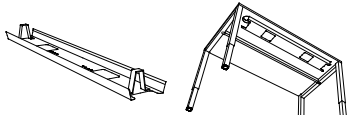
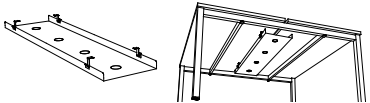

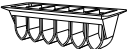
- Fabrication en PVC ou en polyester tressé (selon les modèles).
- Différents modèles pour équiper les postes fixes comme les postes réglables en hauteur. Les descentes de câbles permettent la circulation des câbles des plateaux vers le sol.
- Fixation par vis à bois sous les plateaux.

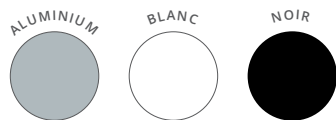
ÉLECTRIFICATION Gestion des câbles

GARANTIE
10
ANS



GOULOTTES - Gestion horizontale des câbles

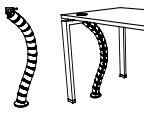
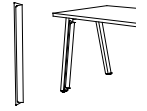
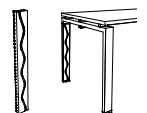
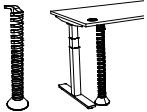

				● ALUMINIUM	○ BLANC	● NOIR
	Description	Dim. (cm)	Réf.	Réf.	Réf.	Réf.
Goulotte universelle	 Goulotte métal pour tout type de bureau ou table Se fixe sous les plateaux par vis à bois	P 12 / H 9 / L 60 H utile 8 cm	DP041K	DP047S	DP045G	
Goulotte simple d'électrification (accrochage vertical)	 Goulotte métal pour bureau individuel, à fixer sur voiles de fond structurel Structorex® ou sur panneaux verticaux	P 13 / H 12 / L 60 H utile 4 cm	AF051K	—	—	
Goulottes techniques individuelles P 16 / H 8 cm H utile 4 cm	 Goulotte métal technique pour bureau individuel Se fixe sous les plateaux par vis à bois	L 90 pour plan L 120 L 110 pour plan L 140 L 130 pour plan L 160 L 150 pour plan L 180	AZ201K AZ211K AZ221K AZ231K	AZ207S AZ217S AZ227S AZ237S	AZ205G AZ215G AZ225G AZ235G	
<i>Non compatibles avec plans P 70 cm équipés d'un voile de fond suspendu</i>						
Goulottes techniques doubles P 33,5 / H 9 cm H utile 4,5 cm	 Goulotte métal technique pour bureau multiposte fixe Se fixe sous les plateaux par vis à bois	L 75 pour plan L 120 L 95 pour plan L 140 L 115 pour plan L 160 L 135 pour plan L 180	— — — —	— — — —	DZ135G DW765G DW775G DW785G	
Accroche-câbles universels Se fixent sous les plateaux	 	4 anneaux pour 3 câbles, vis non fournies 6 anneaux pour 5 câbles, avec vis + adhésif	P 6,5 / H 4,5 / L 9,5 P 6,5 / H 4,5 / L 15,5	DQ101K BM301K	— —	— —




ÉLECTRIFICATION Gestion des câbles



DESCENTES DE CÂBLES - Gestion verticale des câbles

				● ALUMINIUM	○ BLANC	● NOIR
		Description	Dim. (cm)	Réf.	Réf.	Réf.
Descente de câbles articulée Hauteur fixe		Descente articulée universelle en PVC Se fixe sous les plateaux par vis à bois	H 80	AC411K	AC417S	AC415G
Descente de câbles verticale Pour bureaux Partage, Astrolite, Cohésion		Magnétique	H 61 / L 4,5 / P 1,5	BY011K	BY017S	BY015G
Descente de câbles verticale Pour bureaux Astro		Magnétique	H 61 / L 7 / P 3	BM291K	BM297S	BM295G
Descente de câbles extensible jusqu'à 1,50 m Pour bureaux à hauteur réglable		En ABS Socle lesté Se fixe sous les plateaux par vis à bois	Ø 90 mm H 150 maxi	—	BS997S	BS995G
Descente de câbles verticale A fermeture zip		Gaine en polyester tressé noir Ø 25 mm - Non feu A fermeture zip	L 110 L 150	— —	— —	DR845G DR855G

SUPPORT UNITÉ CENTRALE - Fixation sous plateaux

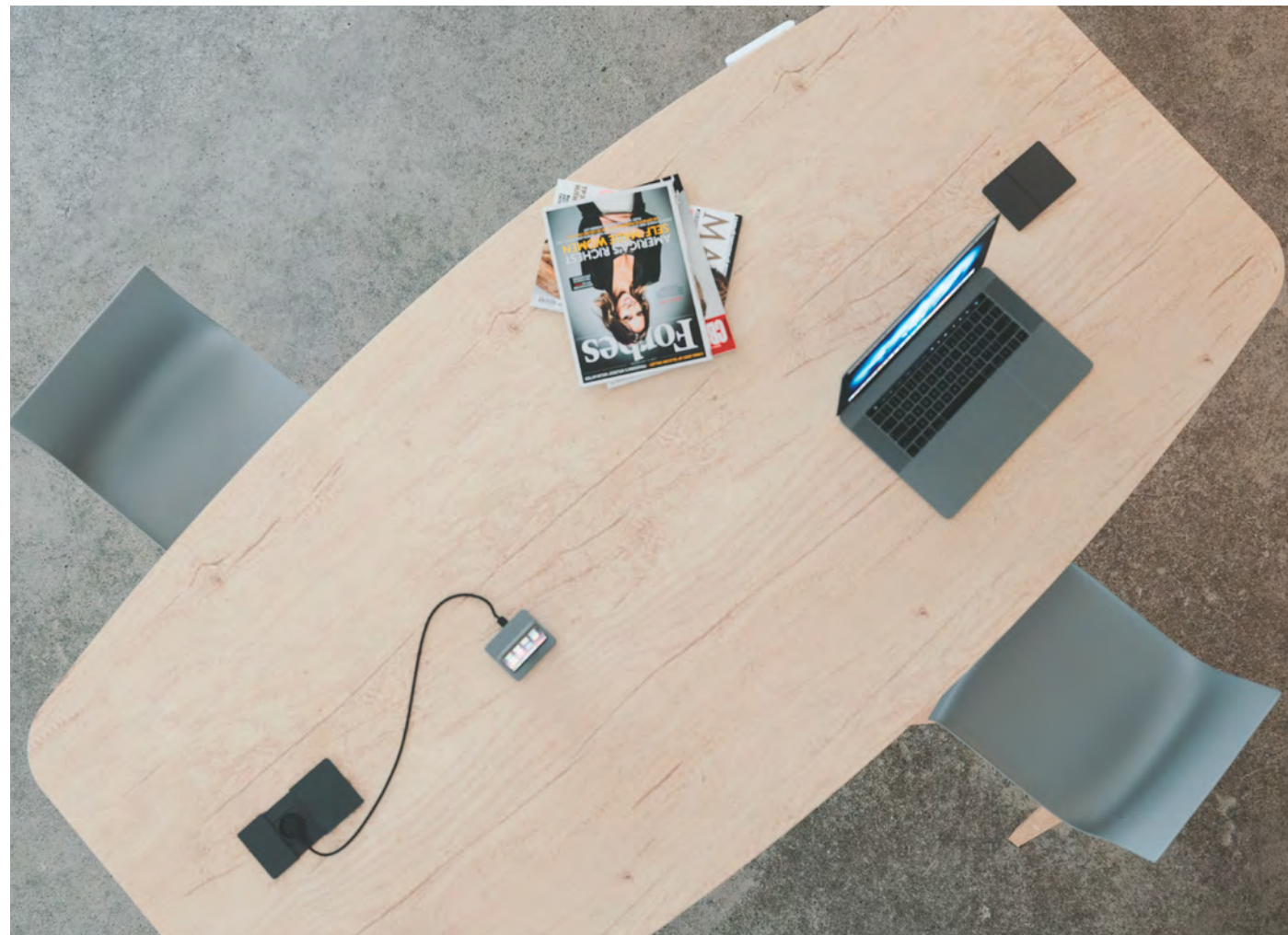
				● ALUMINIUM	○ BLANC	● NOIR
		Description	Dim. (cm)	Réf.	Réf.	Réf.
Support unité centrale		Se fixe sous le plateau Charge max. 38 kg	H utile de 33 à 63 L utile de 8 à 23	AF031K	AF037S	AF035G

COMPLÉMENTS & ACCESSOIRES

CONNECTIQUE

Les solutions de connectique et d'électrification, intégrées ou optionnelles, sont devenues des compléments indispensables lors d'implantations de nouveaux postes de travail.

De nouvelles solutions connectiques sont proposées pour s'adapter facilement aux postes de travail, s'intégrer à votre environnement de travail et vous rendre la vie au bureau plus simple. Obturateurs électrifiés, boîtiers prises encastrés ou trappes Top Access équipées vous permettront de personnaliser vos postes de travail en les rendant plus pratiques et efficaces.



CARACTÉRISTIQUES



CONNECTIQUE

GARANTIE
5
ANS

Top Access double + bloc électrique

Bloc électrique équipé de 3 PC + 1 USB A 5v + 1 USB C 5v + 1 passage de câbles personnalisable, à associer à la trappe Top Access double présente sur les tables de réunion.

Obturbateur avec chargeur à induction

Se fixe sur le passe-câble Ø 80 mm du plan de travail ou sur un passe-câble pré-débouchant.



Obturbateur électrifié à capot

Obturbateur muni d'un capot coulissant, équipé selon versions d'1 PC, d'1 USB A 5v, d'1 USB C 5v ou d'1 RJ45.



Obturbateurs électrifiés



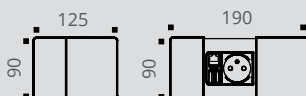
Obturbateur électrifié
1 PC + 1 USB A



Obturbateur électrifié
1 PC + 1 USB A + 1 USB C



Chargeur à induction

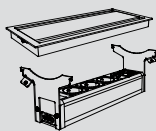
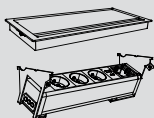


Obturbateurs électrifiés avec capots

1 Bloc électrique pour Top Access simple et double

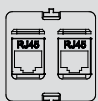
Pour Top Access simple

Pour Top Access double



3 PC + 1 USB A 5v + 1 USB C 5v + 1 passage de câbles personnalisable

2 Kits de personnalisation optionnels



2 RJ45



1 RJ45 + 1 USB A
transfert



1 RJ45 + 1 HDMI



1 USB A transfert
+ 1 HDMI

DESCRIPTIF TECHNIQUE

Obturbateurs électrifiés

- Se fixent sur les plateaux des plans de travail à la place des obturbateurs passe-câbles standards ou via les perçages pré-débouchants Ø 80 mm (selon versions).

3 modèles :

- **Obturbateurs électrifiés 2 versions :**
 - 1 PC + 1 USB A charge 5v.
 - 1 PC + 1 USB A charge 5v + 1 USB C charge 5v. Câble alimentation 2 m.
- **Obturbateurs électrifiés avec capot :** Obturbateurs électrifiés équipés d'un capot coulissant. Equipés (selon versions) d'1 PC, d'1 USB A charge 5v, d'1 USB C charge 5v ou d'1 RJ45. Câble alimentation 2 m.
- **Obturbateur avec chargeur à induction :** Obturbateur équipé d'un chargeur à induction, pour tous les smartphones compatibles avec la technologie Qi.

1 Blocs électriques optionnels pour Top Access simples et doubles

- Permettent l'électrification des Top Access simples (pour bureaux) et doubles (pour tables de réunion). Se fixent sous les Top Access, par assemblage et clipsage. Blocs électriques fabriqués en aluminium et en polycarbonate.
- Equipés en standard de 3 PC, d'1 USB A charge 5v, d'1 USB C charge 5v et d'1 capot avec passage de câbles. Kits d'équipement complémentaires en option.
- 2 modèles : bloc départ (avec câble alimentation 2 m) et bloc suivant (avec câble de liaison 2 m + connecteur In/Out)
- Fournis avec 2 types de fixations : inclinaison à 25° pour Top Access simple et position horizontale pour Top Access double.

2 Kits de personnalisation optionnels des blocs électriques

- Pour personnaliser vos connexions et compléter l'équipement des blocs électriques (Top Access électrifiés ou blocs électriques encastrés Cohésion, Cohésion Haute ou Alto).
- 4 kits de personnalisation de connexions (à positionner par clipsage sur le bloc électrique) :
 - 2 RJ45 + cache de finition
 - 1 RJ45 + 1 USB A transfert + cache de finition
 - 1 RJ45 + 1 HDMI + cache de finition
 - 1 USB A transfert + 1 HDMI + cache de finition




CONNECTIQUE

GARANTIE
5
ANS




OBTURATEURS


		● ALUMINIUM	○ BLANC	● NOIR
Description		Réf.	Réf.	Réf.
Obturbateurs Vendus par lot de 2		Ø 80 mm Fixation sur plan de travail AX061K	AX067S	AX065G


Description		Dim. (cm)	○ BLANC	● NOIR
			Réf.	Réf.
Obturbateur électrifié simple Équipé de 1 PC + 1 USB A 5v Câble d'alimentation de 2 m inclus		Se fixe sur le passe-câble Ø 80 mm du plan de travail Ø 100 mm	DQ137S	DQ135G
Obturbateur électrifié Équipé de 1 PC + 1 USB A 5v + 1 USB C 5v Câble d'alimentation de 2 m inclus		Se fixe sur le passe-câble Ø 80 mm du plan de travail Ø 91 mm	DX797S	DX795G
Obturbateur avec chargeur à induction Câble d'alimentation de 2 m inclus		Se fixe sur le passe-câble Ø 80 mm du plan de travail Ø 88 mm	—	DQ015G

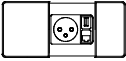



7S 5G
— Capots —


1 PC + 1 USB A 5V + 1 RJ45


1 PC + 2 USB A 5V


1 PC + 1 USB A 5V + 1 USB C 5V

		Réf	Finition	Réf	Finition	Réf	Finition		
Obturbateurs électrifiés à capot Se fixent sur les passe-câbles Ø 80 mm des plans de travail P 90 / L 125 - 190 Câble d'alimentation de 2 m inclus		DQ00	+ []		DP98	+ []		DP99	+ []

Comment commander ? Obturbateur électrifié à capot, 1 PC + 1 USB A 5V + 1 RJ45, finition **Noir** = DQ00 + [5G]



Comment composer le Top Access électrifié ?



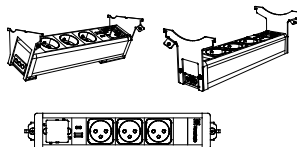
ALUMINIUM / NOIR

BLOCS ÉLECTRIQUES OPTIONNELS POUR TOP ACCESS SIMPLES ET DOUBLES

1 Blocs électriques

Blocs électriques pour Top Access

Équipés de 3 PC + 1 USB A 5v + 1 USB C 5v + 1 passage de câbles
Se positionnent sous les Top Access par clipsage
Inclinaison à 25° du bloc électrique pour Top Access simple



Description	Dim. (cm)	Réf.
Élément départ Câble d'alimentation de 2 m inclus	P 12,5 / H 12 / L 29	DX375G
Élément suivant* Câble de liaison de 2 m inclus	P 12,5 / H 12 / L 29	DX385G

* Les Top Access équipés peuvent être reliés en série jusqu'à 2 modules suivants maximum pour 1 module départ.

KITS D'ÉQUIPEMENT POUR BLOCS ÉLECTRIQUES

Pour compléter l'équipement des blocs électriques encastrés (Cohésion, Cohésion Haute et Alto) et des Top Access électrifiés

2 Kits pour blocs électriques

2 RJ45*

Réf. _____

DR865G

1 RJ45 + 1 USB A TRANSFERT*

Réf. _____

DR875G

1 RJ45 + 1 HDMI*

Réf. _____

DR885G

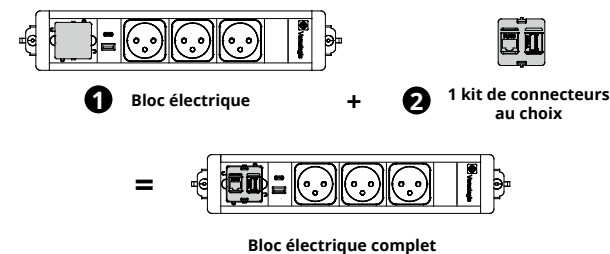
1 USB A TRANSFERT + 1 HDMI*

Réf. _____

DR895G

* Cache de finition inclus

Comment compléter le bloc électrique avec 1 kit ?



BEWALL

Panneaux écrans séparateurs en tissu

La gamme de séparateurs acoustiques en tissu BeWall permet à chaque utilisateur de définir et d'intimiser son espace de travail pour un plus grand confort et une meilleure concentration.

Les séparateurs **BeWall** structurent avec goût vos espaces de travail en réduisant les nuisances sonores et apportent une touche de décoration grâce aux finitions en tissu et aux pinces de fixation stylisées. Les réhausseurs en plexiglas H 30 cm apportent de la luminosité et un complément de protection aux utilisateurs. Elles se fixent facilement en partie supérieure des écrans tissu.





Séparateur frontal pour bureau individuel
Vert Acide

Séparateurs frontaux pour bureaux multipostes fixes
Bleu



BEWALL

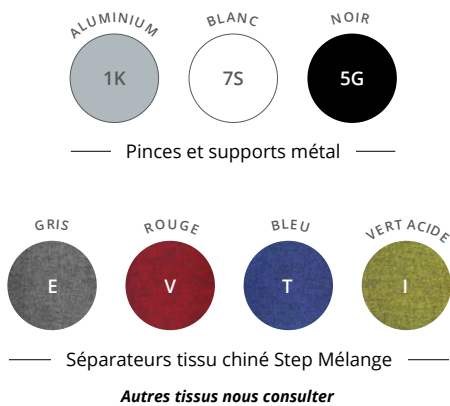
Séparateurs frontaux et latéraux pour bureaux individuels
Vert Acide



Séparateur frontal pour bureau multiposte coulissant
Bleu



CARACTÉRISTIQUES



Réhausse en plexiglas

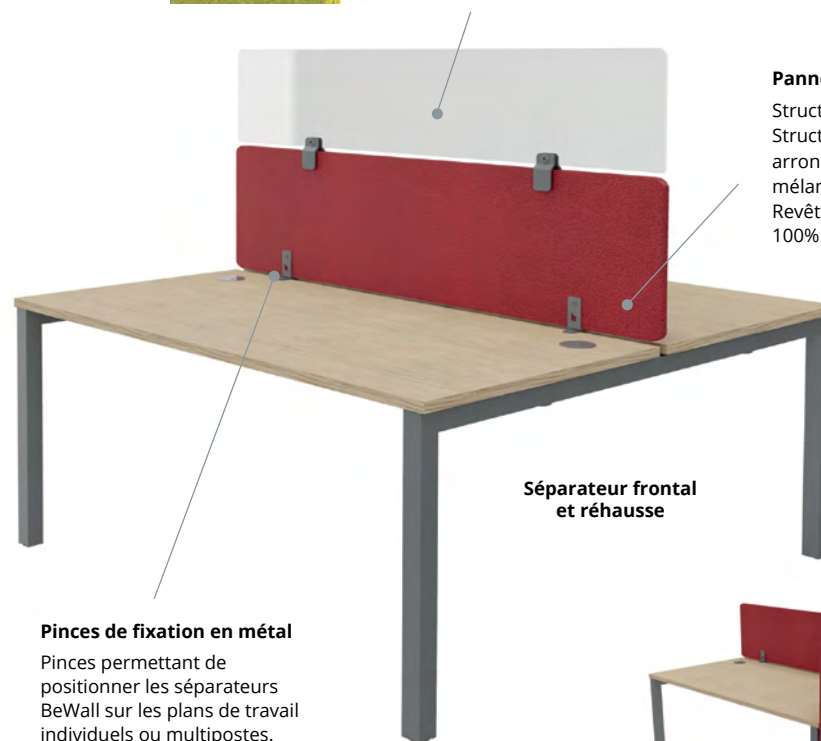
Réhausse H 30 cm en plexiglas transparent, ép. 6 mm, à coins arrondis avec pincettes intégrées.

BEWALL

GARANTIE
10
ANS

Panneau écran

Structure en panneau mélaminé Structurex® ép. 19 mm à coins arrondis, recouvert de mousse de mélamine à absorption acoustique. Revêtement tissu chiné Step Mélange, 100% Trevira CS non feu M1.



Séparateur frontal et réhausse

Pincettes de fixation en métal

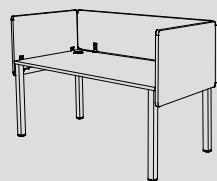
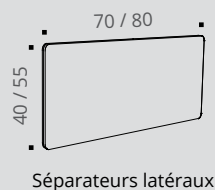
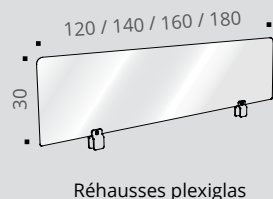
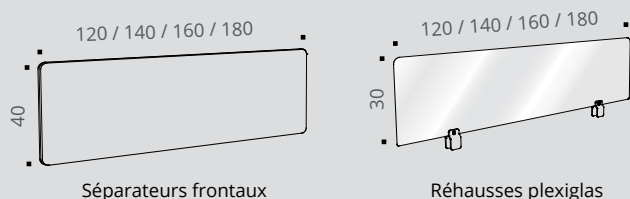
Pincettes permettant de positionner les séparateurs BeWall sur les plans de travail individuels ou multipostes.



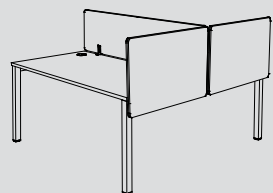
Séparateurs latéraux

DESCRIPTIF TECHNIQUE

- Panneaux écrans séparateurs de bureaux (frontaux et latéraux) à finition tissu acoustique, ép. 25 mm, à fixer par pincettes sur plans de travail (ép. 25 mm) ou à poser.
- Structure composée d'un panneau mélaminé Structurex® ép. 19 mm à coins arrondis (rayon 30 mm), recouvert de mousse de mélamine à absorption acoustique et de tissu 100% Trevira CS non feu M1.
- 4 dimensions de séparateurs frontaux tissu : L 120 / L 140 / L 160 / L 180. Panneaux H 40 cm posés sur plans de travail.
- 2 dimensions de séparateurs latéraux tissu : P 70 / P 80 cm. Panneaux H 40 cm posés sur plans de travail.
- Pincettes de fixation optionnelles en métal (3 finitions compatibles avec les structures de bureaux) permettant de positionner les séparateurs BeWall sur les plans de travail individuels ou multipostes (fixes ou coulissants).
- Revêtement tissu Step Mélange, 100% Trevira CS non feu M1, certifié Oeko-Tex®.
- Réhausse H 30 cm en plexiglas transparent, ép. 6 mm, à coins arrondis, avec pincettes intégrées, parfaitement adaptées pour une superposition aux écrans séparateurs tissu. Hauteur totale panneau séparateur et réhausse : 70 cm.
- Panneaux compatibles avec la totalité de nos gammes de bureaux à l'exception de la gamme Alto. Pour Alto, se reporter aux pages 63 et 69.



Séparateurs frontaux et latéraux à fixer sur bureau individuel



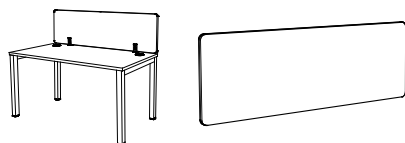
Séparateurs frontaux et latéraux à fixer sur bureau multiposte



SÉPARATEURS FRONTAUX tissu acoustique

A fixer

Séparateurs frontaux à fixer*
H 40 cm



* à compléter par les pincés de fixation adaptées à votre usage

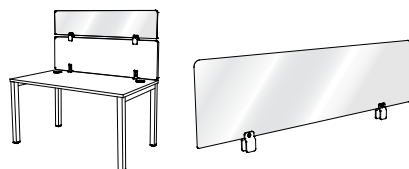
Description	Dim. (cm)	Réf.	Finition
Pour plan L 120 cm	P 2,5 / H 40 posé / L 120	DQ943	+ <input type="checkbox"/>
Pour plan L 140 cm	P 2,5 / H 40 posé / L 140	DQ953	+ <input type="checkbox"/>
Pour plan L 160 cm	P 2,5 / H 40 posé / L 160	DQ963	+ <input type="checkbox"/>
Pour plan L 180 cm	P 2,5 / H 40 posé / L 180	DQ973	+ <input type="checkbox"/>

► Options - Pincés

Description	<input type="radio"/> ALUMINIUM <input type="radio"/> BLANC <input checked="" type="radio"/> NOIR		
	Réf.	Réf.	Réf.
Pour poste individuel. La paire de pincés	DS361K	DS367S	DS365G
Pincés métal pour séparateurs frontaux	Pour multiposte fixe. La paire de pincés DS371K	DS377S	DS375G
Pour multiposte coulissant. La paire de pincés	DS381K	DS387S	DS385G

Réhaussses

Réhaussses plexiglas transparent ép. 6 mm
H 30 cm
pour séparateurs frontaux
(vendues avec pincés)

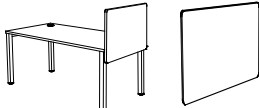


Description	Dim. (cm)	<input type="radio"/> ALUMINIUM <input type="radio"/> BLANC <input checked="" type="radio"/> NOIR		
		Réf.	Réf.	Réf.
Pour panneau L 120 cm	L 120 / H 30	DP171U	DP177U	DP175U
Pour panneau L 140 cm	L 140 / H 30	DP181U	DP187U	DP185U
Pour panneau L 160 cm	L 160 / H 30	DP191U	DP197U	DP195U
Pour panneau L 180 cm	L 180 / H 30	DP201U	DP207U	DP205U



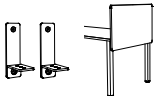
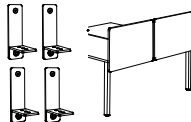
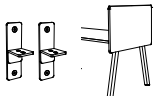
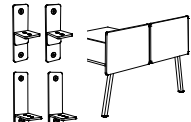
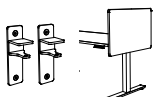
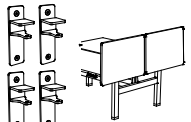
SÉPARATEURS LATÉRAUX tissu acoustique



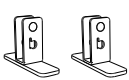
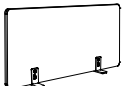
A fixer	Description	Dim. (cm)	Réf.	Finition
Séparateurs latéraux à fixer* H 55 cm 	Pour plan P 70 cm	P 2,5 / H 55 - H 40 posé / L 70	DP873	+ <input type="checkbox"/>
	Pour plan P 80 cm	P 2,5 / H 55 - H 40 posé / L 80	DP883	+ <input type="checkbox"/>

* à compléter par les pincettes de fixation adaptées à votre usage

► Options - Pincettes

Description	1 PAIRE DE PINCES POUR 1 SÉPARATEUR LATÉRAL (bureau individuel)		2 PAIRES DE PINCES POUR 2 SÉPARATEURS LATÉRAUX (bureau multiposte)	
	Réf.	Finition	Réf.	Finition
Pour bureaux Astrolite et Astro La paire de pincettes de fixation 	DP89	+ <input type="checkbox"/>	 DP90	+ <input type="checkbox"/>
Pincettes métal Pour bureaux Partage et Dialogue La paire de pincettes de fixation 	DP91	+ <input type="checkbox"/>	 DP92	+ <input type="checkbox"/>
Pour bureaux Envol, Essentiel et Retro La paire de pincettes de fixation 	DP93	+ <input type="checkbox"/>	 DP94	+ <input type="checkbox"/>

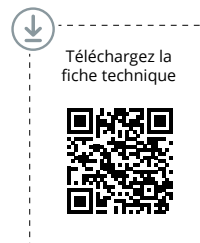
A poser	Description	Dim. (cm)	Réf.	Finition
Séparateurs latéraux à poser* H 40 cm * à compléter par les supports à poser 	Pour plan P 70 cm	P 2,5 / H 40 posé / L 70	DP953	+ <input type="checkbox"/>
	Pour plan P 80 cm	P 2,5 / H 40 posé / L 80	DP963	+ <input type="checkbox"/>

Supports à poser La paire 	Pour séparateur latéral à poser 	DP97	+ <input type="checkbox"/>
--	--	------	----------------------------

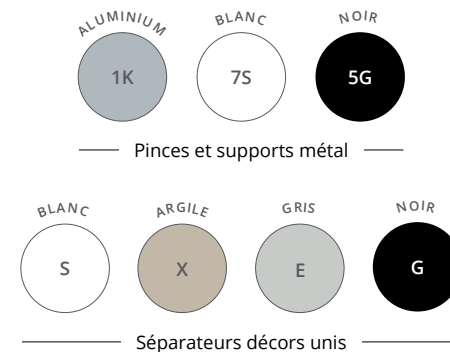
BEWALL

Panneaux écrans séparateurs mélaminés

Les séparateurs **BeWall** mélaminés sont des compléments simples et indispensables aux bureaux, qui apportent un confort personnel et permettent d'intimiser les espaces de travail. Pour les équipes travaillant en espaces partagés, les séparateurs structurent les postes de travail et apportent confidentialité et protection.

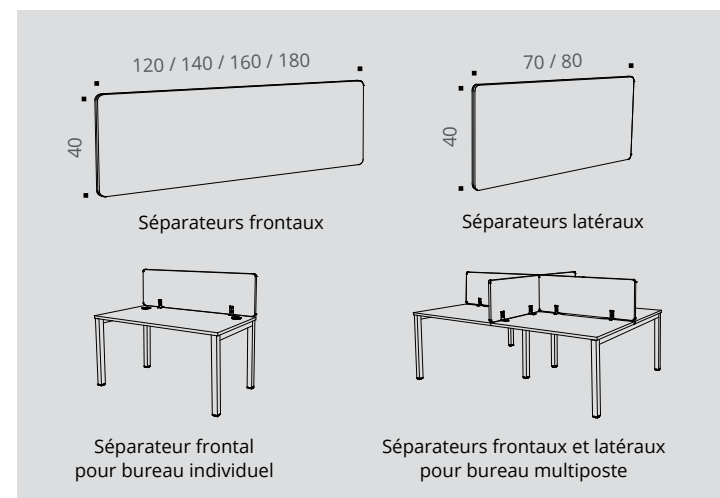


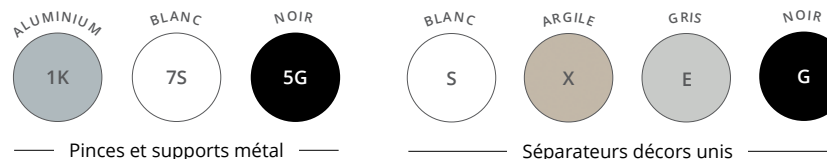
CARACTÉRISTIQUES



DESCRIPTIF TECHNIQUE

- Panneaux écrans séparateurs de bureaux (frontaux et latéraux), en panneau mélaminé Structurex® ép. 25 mm avec coins arrondis, chants ABS anti-choc ép. 2 mm, à fixer par pincettes sur plans de travail (ép. 25 mm) ou à poser.
- 4 dimensions de séparateurs frontaux : L 120 / L 140 / L 160 / L 180 cm. Panneaux H 40 cm posés sur plans de travail.
- 2 dimensions de séparateurs latéraux : P 70 / P 80 cm. Panneaux H 40 cm posés sur plans de travail.
- Pincettes de fixation optionnelles en métal (3 finitions compatibles avec les structures de bureaux) permettant de positionner les séparateurs BeWall sur les plans de travail individuels ou multipostes (fixes ou coulissants).



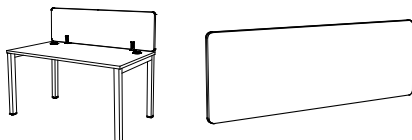


Pinces et supports métal

Séparateurs décors unis


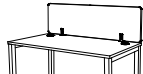

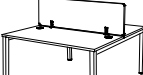

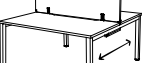
SÉPARATEURS FRONTAUX mélaminés



A fixer	Description	Dim. (cm)	Réf.	Finition
Séparateurs frontaux à fixer* H 40 cm 	Pour plan L 120 cm	P 2,5 / H 40 posé / L 120	DW703	+ <input type="checkbox"/>
	Pour plan L 140 cm	P 2,5 / H 40 posé / L 140	DW713	+ <input type="checkbox"/>
	Pour plan L 160 cm	P 2,5 / H 40 posé / L 160	DW723	+ <input type="checkbox"/>
	Pour plan L 180 cm	P 2,5 / H 40 posé / L 180	DW733	+ <input type="checkbox"/>

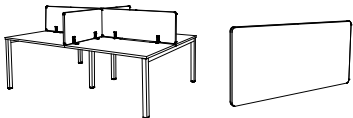
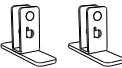
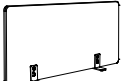
* à compléter par les pinces de fixation adaptées à votre usage

► Options - Pinces

Description	<input type="radio"/> ALUMINIUM <input type="radio"/> BLANC <input type="radio"/> NOIR				
	Réf.	Réf.	Réf.		
Pour poste individuel. La paire de pinces	 	DS361K	DS367S	DS365G	
Pinces métal pour séparateurs frontaux	Pour multiposte fixe. La paire de pinces	 	DS371K	DS377S	DS375G
	Pour multiposte coulissant. La paire de pinces	 	DS381K	DS387S	DS385G

SÉPARATEURS LATÉRAUX mélaminés



A poser	Description	Dim. (cm)	Réf.	Finition
Séparateurs latéraux à poser* H 40 cm 	Pour plan P 70 cm	P 2,5 / H 40 posé / L 70	DW743	+ <input type="checkbox"/>
	Pour plan P 80 cm	P 2,5 / H 40 posé / L 80	DW753	+ <input type="checkbox"/>
Supports à poser La paire  	Pour séparateur latéral à poser		DP97	+ <input type="checkbox"/>

* à compléter par les supports à poser

ERGONOMIE



TROUVER LE SUPPORT POUR MONITEUR ADAPTÉ



TOP DES VENTES

NOVUS CLU



Clu I
Bras support 1 écran - simple extension
Pour 1 écran jusqu'à 27" (7 kg max)
Portée 283 mm

- N-990+1011+000
- N-990+1018+000
- N-990+1019+000



Clu II
Bras support 1 écran - double extension
Pour 1 écran jusqu'à 27" (7 kg max)
Portée 433 mm

- N-990+2011+000
- N-990+2018+000
- N-990+2019+000



Clu duo
Double bras support écrans simple extension
Pour 2 écrans jusqu'à 27" (2 x 7 kg max)
Portée 333 mm

- N-990+4011+000
- N-990+4018+000
- N-990+4019+000

NOVUS CLU PLUS



Clu Plus
Bras support 1 écran - double extension
Pour 1 écran jusqu'à 40" (15 kg max)
Portée 575 mm

- N-991+3011+000
- N-991+3018+000
- N-991+3019+000



Clu Plus X2
Bras support 2 écrans - simple extension
Pour 2 écrans jusqu'à 32" (15 kg max)
Portée 475 mm

- N-991+2011+000
- N-991+2018+000
- N-991+2019+000



Clu Plus X3
Bras support 3 écrans - simple extension
Pour 3 écrans jusqu'à 27" (15 kg max)
Portée 375 mm

- N-993+2011+000
- N-993+2018+000
- N-993+2019+000

NOVUS CLU

Le support polyvalent pour moniteur avec vérin à gaz pour des écrans jusqu'à 7 kg; les bras articulés Novus Clu flexibles permettent un agencement du poste de travail individuel jusqu'à 2 moniteurs.



NOVUS CLU PLUS

Les puissants bras articulés Novus Clu Plus peuvent accueillir 2 ou 3 moniteurs à la fois, positionnés avec précision selon vos besoins. De grands écrans incurvés et autres moniteurs de grande taille jusqu'à 15 kg peuvent être positionnés de manière simple, flexible et ergonomique !



NOVUS TSS

Le support de charge le plus robuste parmi les bras articulés ! Notre gamme professionnelle Novus TSS pour écrans jusqu'à 15 kg est extrêmement stable et résistante ! Le système à colonnes est spécialement conçu pour des postes de travail à la pointe de la technologie et ne connaît pas de limites grâce au système modulaire !



DOMAINE D'UTILISATION

MY 2.0 : pour les écrans légers et de petite taille au bureau ou en télétravail

Clu : des solutions professionnelles pour tous les postes de travail jusqu'à 2 écrans. Le dispositif polyvalent, ergonomique et efficace pour les écrans jusqu'à 27 pouces.

Clu plus : la solution puissante pour les écrans lourds et de grande taille. Jusqu'à 3 écrans fixés de manière ergonomique à un bras articulé.

TSS : le système modulaire pour la fixation efficace jusqu'à 8 écrans sur un poste de travail. Le spécialiste pour les banques, les postes de commande et les salles de contrôle.

ERGONOMIE



DES PINCES SPÉCIALES POUR S'ADAPTER À TOUS LES CAS DE FIGURES

GAMME DE BRAS ARTICULÉS

NOVUS MY 2.0



NOVUS Clu



NOVUS Clu Plus



NOVUS TSS



FINITIONS

argenté

argenté, blanc, noir

argenté, blanc, noir

argenté, anthracite à partir de 20 unités

NOMBRE D'ÉCRANS POSSIBLE

1-2



1-2



1-3



1-8



CHARGE D'ÉCRAN MAXIMALE (PAR BRAS ARTICULÉ)



RÉGLAGE DE L'ÉCRAN

statique

dynamique

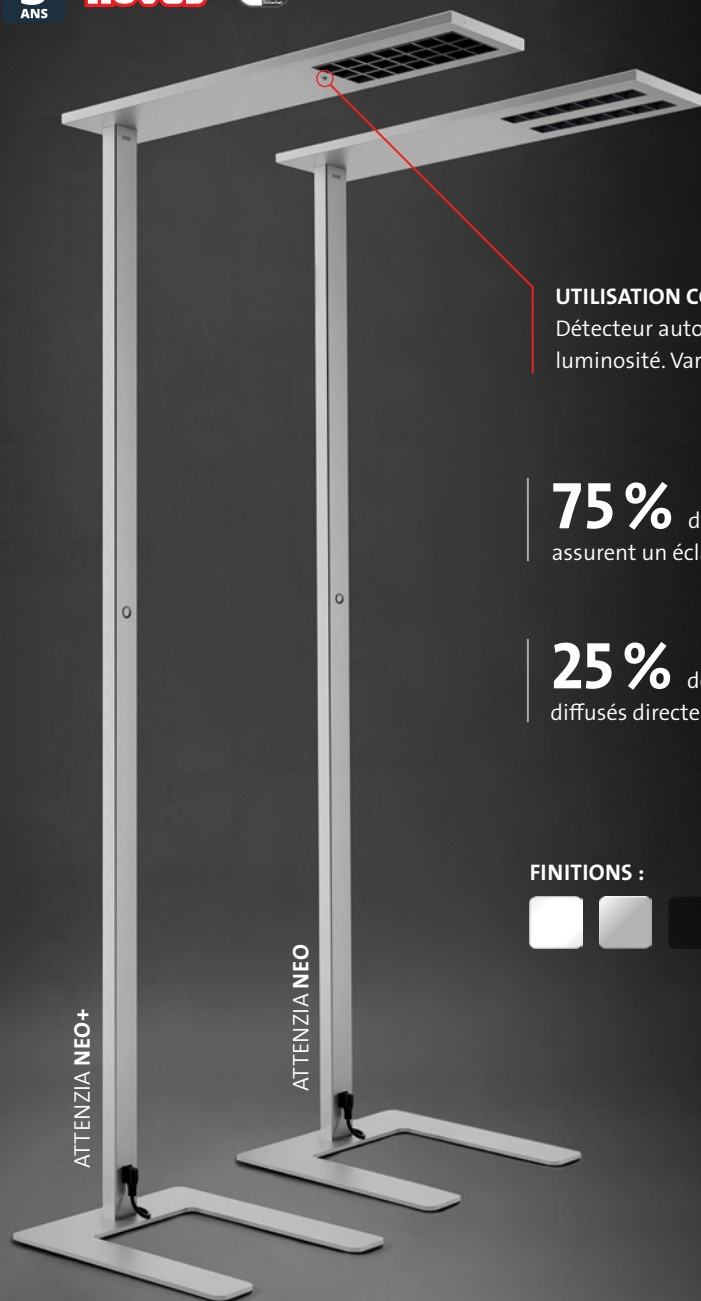
dynamique

statique

Hauteur 13-25 mm Profondeur 25 mm	Hauteur 13-25 mm Profondeur 65 mm	Hauteur 14-60 mm Profondeur 38 mm
<input type="checkbox"/> N-898+0021+001 <input checked="" type="checkbox"/> N-898+0028+001 <input type="checkbox"/> N-898+0029+001	<input type="checkbox"/> N-898+0021+002 <input checked="" type="checkbox"/> N-898+0028+002 <input type="checkbox"/> N-898+0029+002	<input type="checkbox"/> N-898+0021+004 <input checked="" type="checkbox"/> N-898+0028+004 <input type="checkbox"/> N-898+0029+004
Hauteur 13-25 mm Profondeur 25 mm	Hauteur 14-40 mm Profondeur 25 mm	Hauteur 13-25 mm Profondeur 65 mm
<input type="checkbox"/> N-898+0041+001 <input checked="" type="checkbox"/> N-898+0048+001 <input type="checkbox"/> N-898+0049+001	<input type="checkbox"/> N-898+0041+002 <input checked="" type="checkbox"/> N-898+0048+002 <input type="checkbox"/> N-898+0049+002	<input type="checkbox"/> N-898+0041+003 <input checked="" type="checkbox"/> N-898+0048+003 <input type="checkbox"/> N-898+0049+003

COMPLÉMENTS & ACCESSOIRES

ERGONOMIE



UTILISATION CONFORTABLE :
Détecteur automatique de présence et de luminosité. Variateur d'intensité intégré.

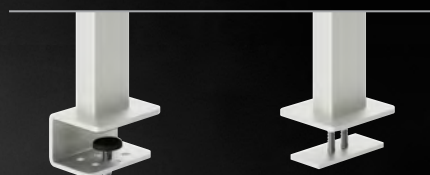
75 % de la quantité de lumière assurent un éclairage indirect.

25 % de la quantité de lumière sont diffusés directement sur la surface de travail.

FINITIONS :



FIXATIONS :



DES POSTES DE TRAVAIL PARFAITEMENT ILLUMINÉS.

Les concepts d'éclairage flexibles et individualisés pour les collaborateurs au bureau prennent de plus en plus d'importance. Il ne s'agit pas seulement de prendre en compte les normes et les exigences en matière d'efficacité énergétique, mais aussi les aspects optiques et ergonomiques. Avec la gamme de luminaires Attenzia de Novus, les besoins des collaborateurs sont mis en valeur. En effet, les lampadaires et les lampes de table Attenzia séduisent par leur design élégant, une technologie de pointe et une qualité irréprochable « Made in Germany ». Pour un éclairage parfait au bureau !

HAUTE QUALITÉ

Tête de lampe et profilé de fixation en aluminium

LUMIÈRE ADAPTABLE

Grâce à la fonction de gradation en continu

BONNE RECONNAISSANCE DES COULEURS

Indice de rendu des couleurs élevé > 80

UN ÉCLAIRAGE PARFAIT

Flux lumineux élevé du luminaire de
neo+ : 11.900 lm (3.000 K) et 12.421 lm (4.000 K)
neo : 12.000 lm (3.000 K) et 12.167 lm (4.000 K)

PRATIQUEMENT PAS D'ÉBLOUISSEMENT :

Valeurs d'éblouissement très faibles UGR **neo+** < 9 | **neo** < 13

EFFICACITÉ ÉNERGÉTIQUE MAXIMALE

Efficacité lumineuse des luminaires
neo+ : 139 lm/W (3.000 K) et 146 lm/W (4.000 K)
neo : 130 lm/W (3.000 K) et 133 lm/W (4.000 K)

Attenzia neo+ 3.000 K

- N-730+7001+000
- N-730+7008+000
- N-730+7009+000

Attenzia neo+ 4.000 K

- N-740+7001+000
- N-740+7008+000
- N-740+7009+000



ATTENZIA TASK



FINITIONS :



ARTICULATIONS RÉGLABLES EN CONTINU

pour un positionnement parfait de l'éclairage

ARRÊT AUTOMATIQUE

s'éteint automatiquement au bout de 10 heures

UN ÉCLAIRAGE PARFAIT :

flux lumineux élevé du luminaire de 918 lm

MATÉRIAU DE FABRICATION

finition de surface de haute qualité - bras et tête de lampe en aluminium

LED-TECHNIQUE

Les 49 LED intégrées ont une durée de vie nettement supérieure à 50.000 heures

TEMPÉRATURES DE COULEUR

Disponible en 3.000 K et 4.000 K

Attenzia Task 3.000 K

100-240 V | 50-60 Hz, 49 LED

- N-730+1291+000
- N-730+1298+000
- N-730+1299+000

Attenzia Task 4.000 K

100-240 V | 50-60 Hz, 49 LED

- N-740+1291+000
- N-740+1298+000
- N-740+1299+000



ATTENZIA COMPLETE



FINITIONS :



ARRÊT AUTOMATIQUE

S'éteint automatiquement au bout de 10 heures

MATÉRIAU DE FABRICATION

Finition de surface de haute qualité - bras et tête de lampe en aluminium

LED-TECHNIQUE

Les 108 LED intégrées ont une durée de vie nettement supérieure à 50.000 heures

FLUX LUMINEUX ÉLEVÉ DU LUMINAIRE

Les 1.708 lm offrent un éclairage parfait pour les des tâches exigeantes sur le lieu de travail

TEMPÉRATURES DE COULEUR

Disponible en 3.000 K et 4.000 K

Attenzia Complete 3.000 K

100-240 V | 50-60 Hz, 108 LED

- N-730+2191+000
- N-730+2198+000
- N-730+2199+000

Attenzia Complete 4.000 K

100-240 V | 50-60 Hz, 108 LED

- N-740+2191+000
- N-740+2198+000
- N-740+2199+000

ERGONOMIE

NOVUS®



GARANTIE
5
ANS





BUREAUX DIRECTION



ASTRO 216
Direction



STRICTO 220
Direction



PRESTIGE 224



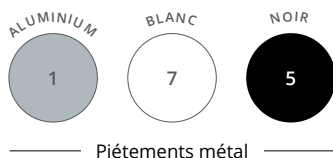
ASTRO

Direction

Pour les managers et dirigeants à la recherche d'un design sobre et contemporain, buronomic a décliné la gamme **Astro** en version Direction. **Astro Direction** offre un plateau de dimensions généreuses associé à un piétement métal arche valorisant et robuste.



CARACTÉRISTIQUES



Meuble de service (selon versions)

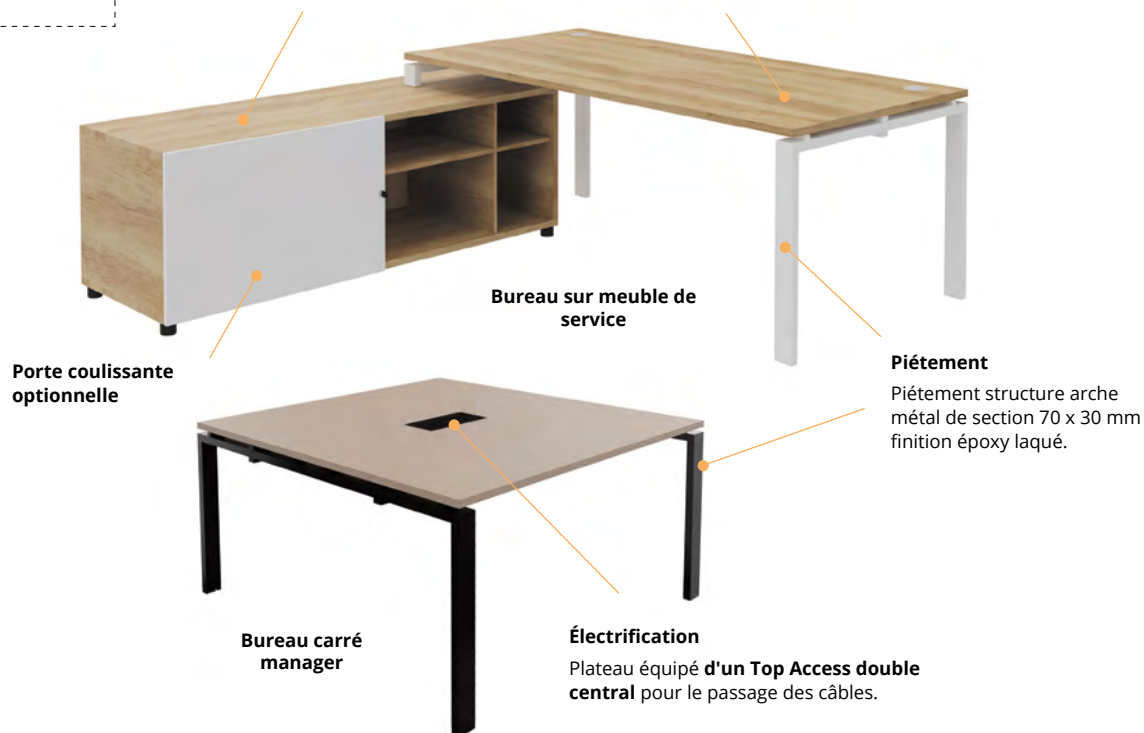
En panneau mélaminé Structurex® ép. 25 mm. La liaison bureau et meuble de service se fait grâce à un pied arche raccourci afin que le piétement repose sur le rangement. Positionnable à droite ou à gauche.

ASTRO Direction

GARANTIE 10 ANS

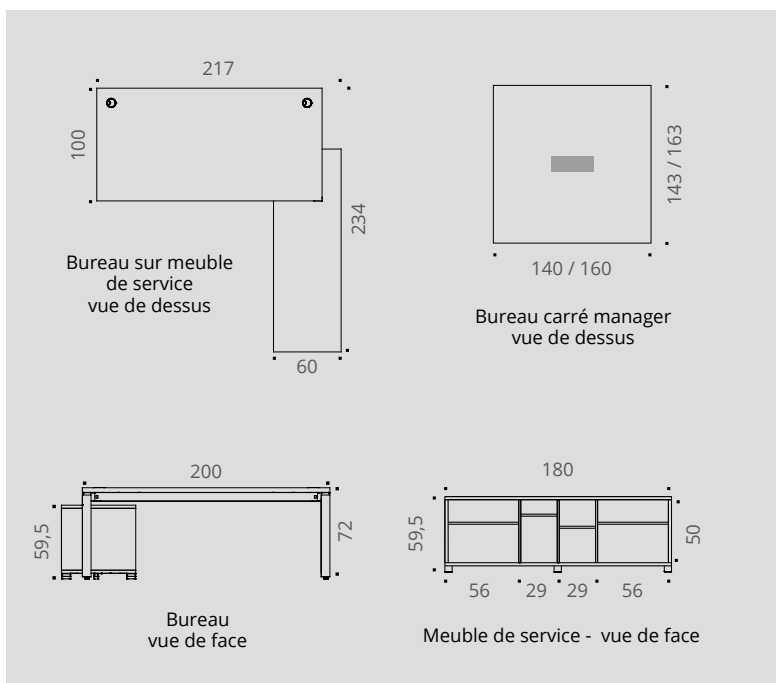
Plateau

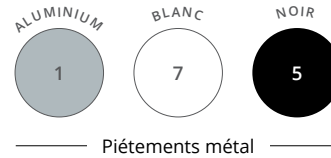
Panneau mélaminé en Structurex® ép. 25 mm. Chants ABS anti-choc 2 mm.



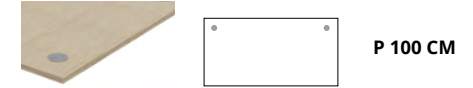
DESCRIPTIF TECHNIQUE



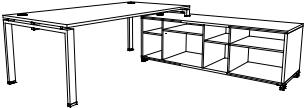
- Plateaux mélaminés Structurex® ép. 25 mm. Chants ABS anti-choc 2 mm. Plateau rectangle équipé de 2 obturateurs de Ø 80 mm et plateau carré équipé d'un Top Access double central (dim. 316 x 148 mm).
- Piétements arches métal de section 70 x 30 mm associés à un système poutre autoportant avec plateau surélevé par des entretoises.
- Réglage par vérins de stabilité Ø 25 mm et de course 10 mm pour corriger les défauts de planéité du sol.
- Voiles de fond ép. 16 mm assortis disponibles en option.
- La liaison bureau et meuble de service se fait grâce à un pied arche raccourci (H 10 cm) afin que le meuble de service s'intègre parfaitement à la structure du bureau.
- Le meuble de service est composé de 2 niches L 56 / P 56 / H 50 cm et de 2 niches L 29 / P 56 / H 50 cm. Positionnable à droite ou à gauche.
- Le meuble de service est équipé de 3 perçages pré-débouchants (top et socle) afin de permettre le passage des câbles. Obturateurs disponibles en option (page 200). Toutes les niches du rangement sont équipées de tablettes réglables au pas de 32 mm.
- Le meuble de service peut être équipé d'1 porte battante ou d'1 porte coulissante, en option.
- L'option tiroir dossiers suspendus est incompatible avec l'intégration d'1 porte battante sur meuble de service.






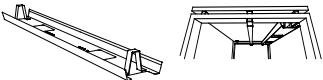
BUREAUX de direction

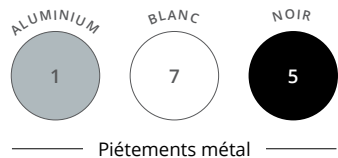


	Dim. (cm)	Description	Réf.	Finition piétement	Finition plateau et meuble de service
Bureau droit P 100 / H 72 cm 	L 200	Bureau avec descente de câbles aimantée intégrée	DH50	+ <input type="checkbox"/>	+ <input type="checkbox"/>
Extensions / Retours Sur pied arche H 72 cm 	P 60 / L 80	Retour sur pied arche P 60 cm	DW59	+ <input type="checkbox"/>	+ <input type="checkbox"/>
	P 60 / L 100	Retour sur pied arche P 60 cm	DW88	+ <input type="checkbox"/>	+ <input type="checkbox"/>
Bureau sur meuble de service ouvert 	Dimensions hors tout P 234 / H 72 / L 217 Meuble de service P 60 / H 59,5 / L 180	Avec meuble de service ouvert. Positionnable à droite ou à gauche	DW89	+ <input type="checkbox"/>	+ <input type="checkbox"/>

Les plateaux sont équipés d'obturateurs de finition coordonnée aux piétements

► Options

	Dim. (cm)	● ÉQUERRES ALUMINIUM		○ ÉQUERRES BLANCHES		● ÉQUERRES NOIRES	
		Réf.	Finition	Réf.	Finition	Réf.	Finition
Voile de fond suspendu Structurex® L 170 cm 	Pour bureau L 200 H 30 cm réel H 35 cm posé	AQ991	+ <input type="checkbox"/>	AQ997	+ <input type="checkbox"/>	AQ995	+ <input type="checkbox"/>
		● ALUMINIUM		○ BLANC		● NOIR	
	Dim. (cm)	Réf.		Réf.		Réf.	
Goulotte technique d'électrification P 16 / H 8 cm H utile 4 cm 	L 150	AZ231K		AZ237S		AZ235G	



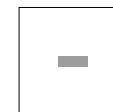
Piètements métal



Plateaux et meuble de service
décor imitation bois ou uni


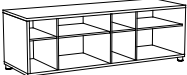


ASTRO Direction 




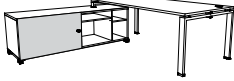
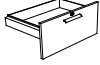

BUREAUX manager

AVEC TOP ACCESS DOUBLE

		Dim. (cm)	Réf.	Finition piétement	Finition plateau et meuble de service
Bureaux carrés manager H 72 cm		P 143 / L 140 (4/6 personnes)	DQ35	+ <input type="checkbox"/>	+ <input type="checkbox"/>
		P 163 / L 160 (6/8 personnes)	DQ36	+ <input type="checkbox"/>	+ <input type="checkbox"/>
Meuble de service ouvert indépendant		P 60 / H 59,5 / L 180	DZ043	—	+ <input type="checkbox"/>

► Options - pour meuble de service



		Réf.	Finition
Porte battante (montage à droite ou à gauche)		DF843	+ <input type="checkbox"/>
Porte coulissante (montage à droite ou à gauche)		DF853	+ <input type="checkbox"/>
Bloc tiroir pour dossiers suspendus (avec façade incluse) <small>* Non compatible avec porte battante</small>		BX163	+ <input type="checkbox"/>
Tirette plumier		BF901K	Gris



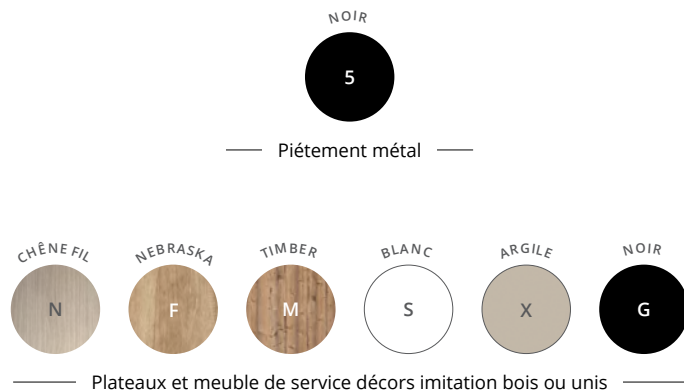
□ STRICTO

Direction

Les bureaux **Stricto Direction** offrent une esthétique à la fois vintage et moderne grâce à leur piétement métal double ruban, parfaitement associé à l'épaisseur du plateau. **Stricto Direction** allie modernité et légèreté en associant des bureaux de direction munis de plans spacieux avec un meuble de rangement intégré.



CARACTÉRISTIQUES

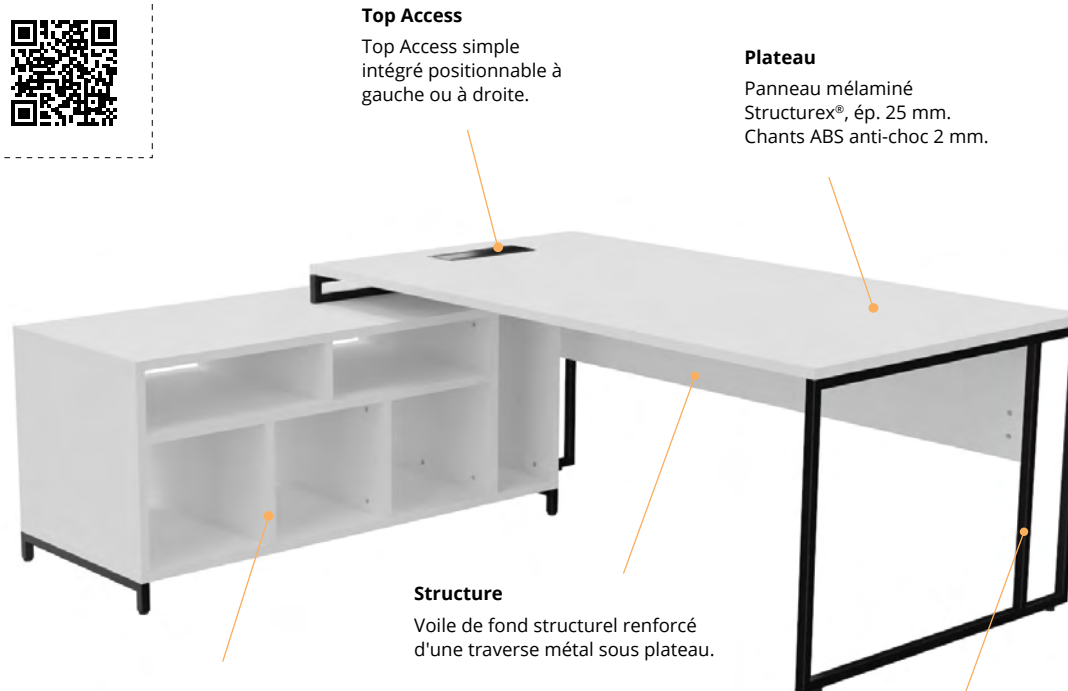


Téléchargez la
fiche technique



STRICTO Direction

GARANTIE
10
ANS



Top Access

Top Access simple
intégré positionnable à
gauche ou à droite.

Plateau

Panneau mélaminé
Structurex®, ép. 25 mm.
Chants ABS anti-choc 2 mm.

Structure

Voile de fond structurel renforcé
d'une traverse métal sous plateau.

Piétement

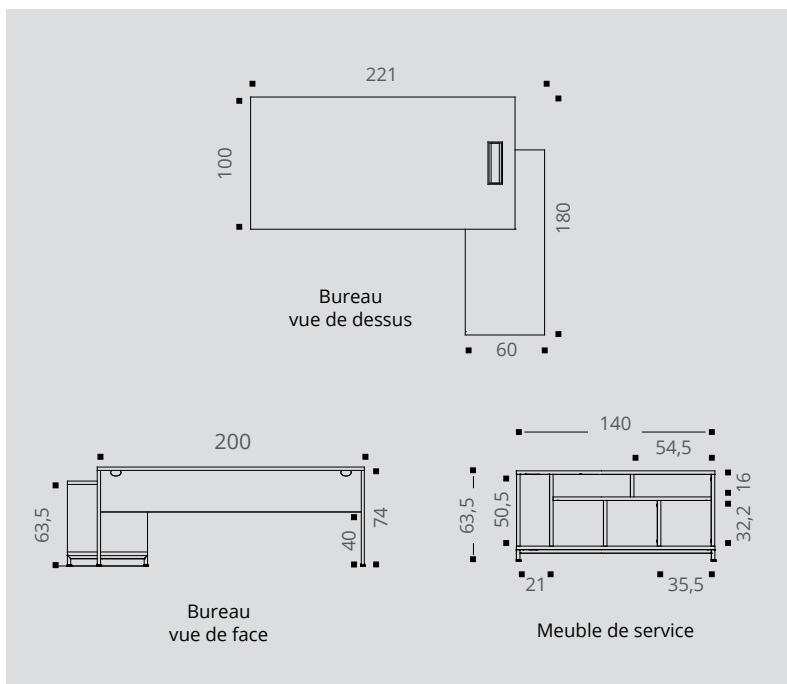
Piétement métal double ruban design en
tube carré 25 x 25 mm, en finition époxy noir.

Meuble de service (selon versions)

Le meuble de service est composé de 3 niches
carrées, 2 niches horizontales et d'une niche
unité centrale. Il se positionne en retour à
droite ou à gauche du bureau (non réversible,
à définir lors de la commande).

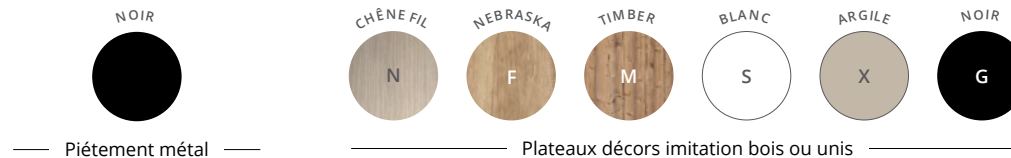
DESCRIPTIF TECHNIQUE

- Plateaux mélaminés Structurex® ép. 25 mm avec Top Access simple intégré, positionnable à gauche ou à droite. Chants ABS anti-choc 2 mm.
- Piétements métal double ruban design en tube carré 25 x 25 mm, finition époxy noir.
- Voiles de fond structurels en panneau mélaminé et traverse métal de rigidification sous plateau.
- Réglage par vérins de stabilité Ø 30 mm et de course 10 mm pour corriger les défauts de planéité du sol.
- La liaison bureau et meuble de service se fait grâce à un pied ruban raccourci (H 7,5 cm) afin que le meuble de service s'intègre parfaitement à la structure du bureau.
- Le meuble de service est réalisé en panneau mélaminé Structurex® ép. 25 mm et se positionne en retour à droite ou à gauche du bureau (non réversible, à définir lors de la commande).
- Le meuble de service (dim. L 140 / P 60 / H 63,5 cm avec pieds) est composé de 3 niches carrées L 35,5 / P 60 / H 32,2 cm, de 2 niches horizontales L 54,5 / P 60 / H 16 cm et d'une niche unité centrale L 21 / P 60 / H 50,5 cm.
- Le meuble de service est équipé d'un obturateur sur son plateau supérieur pour le passage des câbles du plateau vers le sol ou vers la niche unité centrale.



STRICTO Direction

GARANTIE
10
ANS



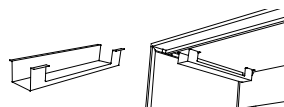
BUREAUX de direction

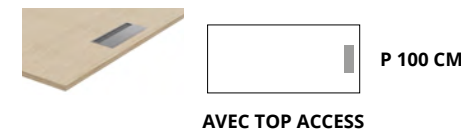


	Dim. (cm)	Description	Réf.	Finition plateau
Bureaux droits P 100 / H 74 Top Access simple inclus (à droite ou à gauche)	P 100 / L 180	Top Access simple inclus	DW815	+ <input type="checkbox"/>
	P 100 / L 200	Top Access simple inclus	DW825	+ <input type="checkbox"/>
Extensions / Retours Sur pied ruban H 74 cm	P 60 / L 80	Retour à droite ou à gauche	DW645	+ <input type="checkbox"/>
	P 60 / L 100	Retour à droite ou à gauche	DW835	+ <input type="checkbox"/>


► Option

	Dim. (cm)	Réf.	Finition
Goulotte universelle	P 12 / H 9 cm / H utile 8 cm L 60 cm	DP045G	Noir



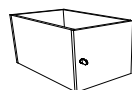


BUREAUX de direction

	Dim. (cm)	Description	Réf.	Finition plateau	Finition meuble de service
Bureaux sur meuble de service P 180 / H 74 / L 201 ou 221 cm Top Access simple inclus Meuble de service P 60 / H 63,5 / L 140 cm <i>Sens du montage à définir lors de la commande</i>	L 180	Retour à droite	DW845	+ <input type="checkbox"/>	+ <input type="checkbox"/>
		Retour à gauche	DW855	+ <input type="checkbox"/>	+ <input type="checkbox"/>
	L 200	Retour à droite	DW865	+ <input type="checkbox"/>	+ <input type="checkbox"/>
		Retour à gauche	DW875	+ <input type="checkbox"/>	+ <input type="checkbox"/>

► Options - pour meuble de service

Bloc de rangement avec porte à encastrer dans le meuble de service
 Rangement P 60 / H 32,2 / L 35,5 cm
 Dim. utiles P 56 / H 32,2 / L 32,2 cm
 1 porte battante avec serrure



Réf.	Finition
BS843G	Noir

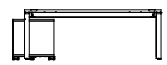


Grille d'aération UC
 En métal finition époxy laqué
 Fixation par aimant



BU015G	Noir
--------	------





PRESTIGE

Identifiables par leurs lignes pures et rectilignes, les bureaux de direction **Prestige** tirent leur prestance de leurs superbes plateaux ép. 38 mm et de leur finition qualitative et soignée. Leur design contemporain, l'alliance des décors et des formes épurées marquent l'identité forte et statutaire des ensembles **Prestige**.





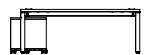
Bureau droit
Noir - Blanc

PRESTIGE 

Tables de réunion
Noir - Chêne Fil



BUREAUX DIRECTION



PRESTIGE

Bureau droit sur meuble de service ouvert

Noir - Chêne Fil



Bureau droit sur meuble de service à tiroirs

Noir - Blanc

CARACTÉRISTIQUES



Téléchargez la
fiche technique



PRESTIGE



GARANTIE
10
ANS

Plateau

Panneau mélaminé alvéolaire Nitech® ép. 38 mm. Chants ABS anti-choc 2 mm.



Électrification

2 passe-câbles carrés Ø 80 mm noir.



Piétement

Piétement arche métal ruban de section 70 x 30 mm finition époxy noir.

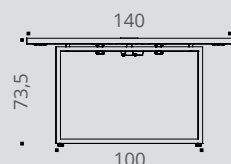
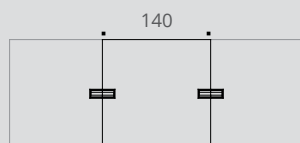
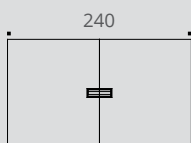
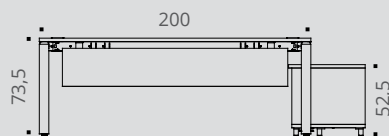
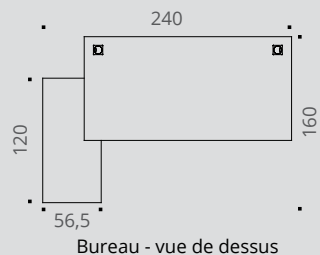
Meuble de service (selon versions)

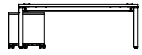
La liaison bureau et meuble de service se fait grâce à un pied ruban raccourci afin que le meuble de rangement s'intègre parfaitement à la structure du bureau. Meuble de service positionnable à droite ou à gauche.



DESCRIPTIF TECHNIQUE

- Plateau en panneaux mélaminés alvéolaires Nitech® ép. 38 mm bordés d'un chant de renfort intérieur de 3 mm. Chants ABS anti-choc 2 mm.
- Piétements structure arche métal ruban de section 70 x 30 mm, finition époxy noir, associés à un système poutre autoportant avec plateaux surélevés par entretoises.
- Bureaux équipés de 2 passe-câbles carrés Ø 80 mm finition noire.
- Réglage par vérins Ø 25 mm et de course 10 mm pour corriger les défauts de planéité du sol.
- Meuble de service en panneau mélaminé Structurex® ép. 16 / 25 mm composé de 2 niches ou de 2 tiroirs à ouverture par pression "Touch to open" (selon versions). Positionnable à droite ou à gauche. Dim. L 120 / P 56,5 / H 52,5 cm.
- La liaison bureau et meuble de service se fait grâce à un pied ruban raccourci (H 15 cm) afin que le meuble de service s'intègre parfaitement à la structure du bureau.
- Les tables de conférence sont munies de Top Access doubles en position centrale, de finition coordonnée aux piétements.





PRESTIGE



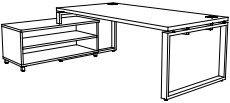

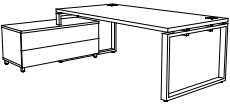

GARANTIE
10
ANS





BUREAUX de direction



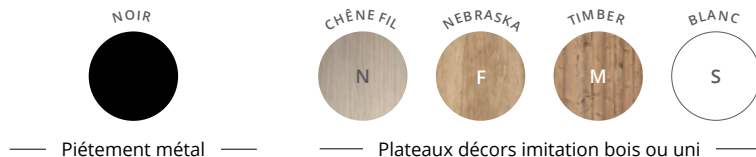
P 100 CM

	Dim. (cm)	Réf.	Finition
Bureau droit P 100 / H 73,5 cm 	L 200	BG685	+ 
Bureau sur meuble de service ouvert 	Dimensions hors tout P 160 / H 73,5 / L 240 Meuble de service P 56,5 / H 52,5 / L 120 Positionnable à droite ou à gauche	BY845	+ 
Bureau sur meuble de service à tiroirs Ouverture des tiroirs par pression "Touch to open" 	Dimensions hors tout P 160 / H 73,5 / L 240 Meuble de service P 56,5 / H 52,5 / L 120 Positionnable à droite ou à gauche	BY885	+ 

► Option

	Dim. (cm)	Réf.	Finition
Voile de fond suspendu Structorex® L 166 cm 	Pour L 200 H 28 cm réel H 33 cm posé	DA175	+ 



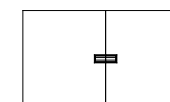


PRESTIGE 



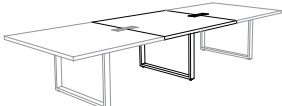

GARANTIE
10
ANS

TABLES de conférence

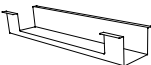
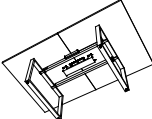
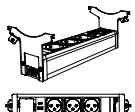
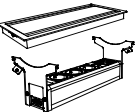
Les tables de conférence étant composées de plusieurs plateaux, le veinage des plateaux décors imitation bois peut présenter un décalage et ne pas être dans une continuité visuelle.



P 140 CM

	Dim. (cm)	Réf.	Finition
Table de conférence Top Access double inclus 	P 140 / H 73,5 / L 240 (8/10 personnes)	DZ055	+ 
Extension centrale pour tables de conférence Top Access double inclus 	P 140 / H 73,5 / L 140 (4 personnes)	DZ065	+ 

► Options

	Description	Réf.	Finition
Goulotte universelle P 12 / H 9 / L 60 H utile 8 cm  	Se fixe sous les plateaux par vis à bois	DP045G	Noir
Blocs électriques pour Top Access double P 12,5 / H 12 / L 29 Équipés de 3 PC + 1 USB A 5v + 1 USB C 5v + 1 passage de câbles Se positionnent sous les Top Access par clipsage  	Élément départ Câble d'alimentation de 2 m inclus	DX375G	Noir
	Élément suivant* Câble de liaison de 2 m inclus	DX385G	Noir

Options d'équipement connectique voir page 201

* Les Top Access électrifiés peuvent être reliés en série jusqu'à 2 modules suivants maximum pour 1 module départ.



RANGEMENTS



COMFORT 232
Caissons mélaminés à tiroirs



OPENBOX 238
Caissons mélaminés à porte



OPTIMAX Evo 240
Caissons Towers



NOUVEAU

QUIÉTUDE 242
Rangements mélaminés



NOUVEAU

ALTO 258
Solutions de rangements



ALTO 262
Bibliothèques



NOUVEAU

EKO 266
Casiers



KUBO 276
Bibliothèques



PAISIBLE 280
Caissons métal



CLASSIF 282
Rangements métal



COMFORT

Les caissons **Comfort** sont des solutions de rangements individuels de proximité, mobiles ou fixes. De qualité professionnelle, leur design ergonomique associé à un large choix de dimensions et de coloris leur permet de s'associer à toutes nos gammes de bureaux et de s'intégrer facilement à des environnements opérationnels individuels ou partagés.



Caisson mobile slim
Blanc



Caisson mobile, 2 tiroirs dont 1 pour dossiers suspendus
Blanc



COMFORT 



Poignée métal design
(en option)



Caissons hauteur bureau P 80 cm
3 tiroirs dont 1 pour dossiers suspendus et 4 tiroirs
Chêne Fil



Caisson hauteur bureau P 60 cm avec top
3 tiroirs dont 1 pour dossiers suspendus
Blanc - Cèdre

COMFORT

GARANTIE
10
ANS



Structure et top

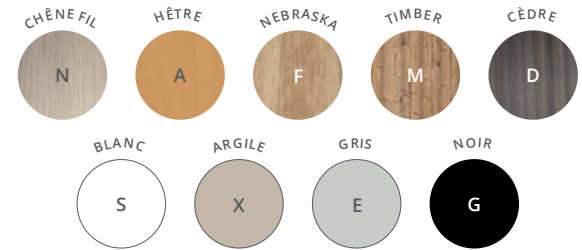
Panneaux mélaminés Structurex® ép. 16 et top ép. 25 mm, cadrés collés. Chants ABS anti-choc 2 mm.

Structure et top

Structure, top et façade en panneaux mélaminés Structurex® ép. 16 mm, cadrés collés. Chants ABS anti-choc 2 mm.



CARACTÉRISTIQUES



Caissons, tops et Top box
décor imitation bois ou unis



Caisson mobile

Caisson
hauteur bureau



Tiroir DS

Tiroir pour dossiers
suspendus sur
roulette anti-
basculement.



Caisson mobile
slim

Serrure

Serrure
centralisée avec
2 clés dont une
pliable.



Poignées standards

Poignées ergonomiques métal
aluminium (blanc ou noir en option).



Poignées design

Poignées design métal aluminium,
blanc ou noir en option.

DESCRIPTIF TECHNIQUE

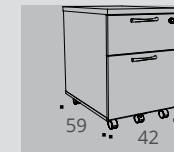
Caissons mobiles et Caissons hauteur bureau

- Panneaux mélaminés Structurex® ép. 16 mm avec inserts métalliques, cadrés collés. Caissons assemblés usine.
- Tops mélaminés Structurex® ép. 25 mm bordés de chants ABS anti-choc 2 mm.
- Tops d'extensions équipés de platines de fixation pour relier les caissons hauteur bureau aux plateaux des bureaux.
- Tiroirs folding bois et fond médium 3 mm finition noire, montés sur coulisses à galets. Plumier inclus dans 1^{er} tiroir.
- Tiroir pour dossiers suspendus sur 5^{ème} roulette anti-basculement.
- Ouverture des tiroirs à 80 %. Poignées ergonomiques métal aluminium en standard (disponibles en option en noir ou blanc). Poignées design en option.
- Serrure centralisée avec 2 clés dont une pliable.
- Amortisseur de fermeture sur les tiroirs plats.
- Top box en panneau mélaminé Structurex® ép. 25 mm, avec partie arrière en Plexiglas blanc, ép 6 mm. Livré démonté.

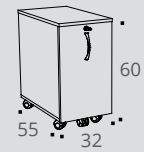
Caissons mobile slim

- Structure, top et façade, en panneaux mélaminés Structurex® ép. 16 mm, caisson assemblé usine. Chants ABS anti-choc ép. 2 mm.
- Dim. P 55 x H 60 x L 32 cm.
- 4 roulettes multidirectionnelles. 5^{ème} roulette anti-basculement.
- Ouverture par poignée ergonomique métal aluminium en standard (disponibles en option en noir ou blanc).
- Serrure centralisée avec 2 clés dont une pliable.
- Mini tiroir supérieur H 6 cm en folding noir, sur coulisses à galets. Plumier intégré. Charge maximale 15 kg.
- Tiroir bac inférieur H 20 cm pour dossiers suspendus en folding noir, sur coulisses à billes, extraction totale. Charge maximale 25 kg.

Caissons mobiles

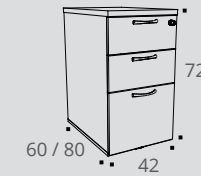


Caisson mobile
2 ou 3 tiroirs



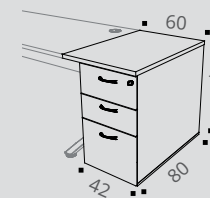
Caisson slim
2 tiroirs

Caissons hauteur bureau

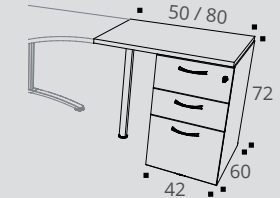


Caisson hauteur bureau
3 ou 4 tiroirs

Caissons hauteur bureau avec top d'extension



Caisson hauteur bureau
P 80 cm



Caisson hauteur bureau P 60 cm
avec top d'extension L 50 / 80 x P 60 cm




Caissons décors imitation bois ou unis



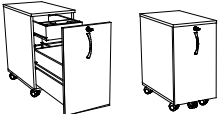
COMFORT









CAISSONS MOBILES

	Dim. (cm)	Description	Réf.	Finition
Caissons mobiles Plumier inclus 	P 59 / H 60 / L 42	2 tiroirs dont 1 pour dossiers suspendus	AP201	+ <input type="checkbox"/>
		3 tiroirs plats	AP211	+ <input type="checkbox"/>

CAISSON MOBILE SLIM

	Dim. (cm)	Description	Réf.	Finition
Caisson mobile slim avec façade Plumier inclus 	P 55 / H 60 / L 32	2 tiroirs dont 1 mini tiroir intérieur H 6 cm avec plumier + tiroir bac H 20 cm	DR071	+ <input type="checkbox"/>

► Options

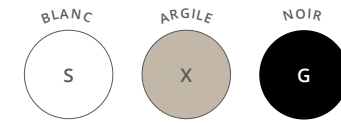
Description	● ALUMINIUM	○ BLANC	● NOIR
	Réf.	Réf.	Réf.
 1 poignée	Standard	DX197S	DX195G
 Jeu de 2 poignées	Standard	BA007S	BA005G
 Jeu de 3 poignées	Standard	BA017S	BA015G
 1 poignée	DX201K	DX207S	DX205G
 Jeu de 2 poignées	DX211K	DX217S	DX215G
 Jeu de 3 poignées	DX221K	DX227S	DX225G



Comment commander ? Caisson mobile, 3 tiroirs plats, décor imitation Cèdre = AP211 + D



Caissons et tops décors imitation bois ou unis



Top box décors unis

CAISSONS HAUTEUR BUREAU avec Tops

P 60 - P 80 cm	Dim. (cm)	Description	Réf.	Finition caisson	Finition top
Caissons hauteur bureau H 72 / L 42 cm 	P 60	3 tiroirs dont 1 pour dossiers suspendus	BD26	+ <input type="checkbox"/>	+ <input type="checkbox"/>
		4 tiroirs plats	BD27	+ <input type="checkbox"/>	+ <input type="checkbox"/>
	P 80	3 tiroirs dont 1 pour dossiers suspendus	DR09	+ <input type="checkbox"/>	+ <input type="checkbox"/>
		4 tiroirs plats	DR10	+ <input type="checkbox"/>	+ <input type="checkbox"/>

CAISSONS HAUTEUR BUREAU avec Top box

P 80 cm	Dim. (cm)	Description	Réf.	Finition caisson	Finition Top box
Caissons avec Top box Panneau arrière du Top box en Plexiglas blanc 	P 80 / H 110 / L 42	3 tiroirs dont 1 pour dossiers suspendus + Top box	DH77	+ <input type="checkbox"/>	+ <input type="checkbox"/>
		4 tiroirs plats + Top box	DH78	+ <input type="checkbox"/>	+ <input type="checkbox"/>
Top box Panneau arrière du Top box en Plexiglas blanc 	P 80 / H 40 / L 42	Se positionne sur un caisson hauteur bureau ou Tower P 80 cm ou sur une armoire basse L 80 cm	AW553	—	+ <input type="checkbox"/>

► Options

Description	Réf.	Finition
Kit de réhausse 4 patins Pour surélever les caissons hauteur bureau jusqu'à 74 cm de haut	DP035G	Noir



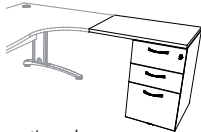







COMFORT 



CAISSONS HAUTEUR BUREAU avec Tops d'extensions

P 60 cm 	Dim. (cm)	Description	Réf.	Finition caisson	Finition Top
Caissons retour P 60 cm avec top L 50 / P 60 cm 	P 60 / H 72 / caisson L 42 top L 50	3 tiroirs dont 1 pour dossiers suspendus	AP22	+ <input type="checkbox"/>	+ <input type="checkbox"/>
		4 tiroirs plats	AP23	+ <input type="checkbox"/>	+ <input type="checkbox"/>
Caissons retour P 60 cm avec top L 80 / P 60 cm* 	P 60 / H 72 / caisson L 42 top L 80	3 tiroirs dont 1 pour dossiers suspendus	AP24	+ <input type="checkbox"/>	+ <input type="checkbox"/>
		4 tiroirs plats	AP25	+ <input type="checkbox"/>	+ <input type="checkbox"/>
* Installation à compléter du pied de soutien optionnel					
Pied de soutien cylindrique 	Indispensable pour caissons retour P 60 cm avec top L 80 cm		<input type="radio"/> ALUMINIUM	<input type="radio"/> BLANC	<input type="radio"/> NOIR
		Description	Réf.	Réf.	Réf.
			AQ001K	AQ007S	AQ005G
P 80 cm 	Dim. (cm)	Description	Réf.	Finition caisson	Finition Top
Caissons latéraux P 80 cm avec top L 60 / P 80 cm 	P 80 / H 72 / caisson L 42 top L 60	3 tiroirs dont 1 pour dossiers suspendus	AP38	+ <input type="checkbox"/>	+ <input type="checkbox"/>
		4 tiroirs plats	AP39	+ <input type="checkbox"/>	+ <input type="checkbox"/>



Comment commander ? Caisson latéral P 80 cm avec top droit L 60 cm, 3 tiroirs dont 1 pour dossiers suspendus, caisson décor imitation **Nebraska**, top caisson décor **Blanc** = AP38 + F S

OPENBOX

Openbox, le rangement de proximité compact et malin !

Les solutions de rangement de proximité **Openbox** représentent un excellent compromis fonctionnalité/budget grâce à leur simplicité et leur modularité. Faciles à installer et simples à utiliser grâce au système d'ouverture de porte « push to open », les solutions **Openbox** permettent une diversité de solutions de rangement compact et de proximité pour chaque collaborateur. Leur modularité et fonctionnalité en font les meubles de rangement les plus adaptés aux besoins basiques des entreprises, sans concession sur la qualité.



CARACTÉRISTIQUES



— Caissons, tops et Top box décors imitation bois ou unis —

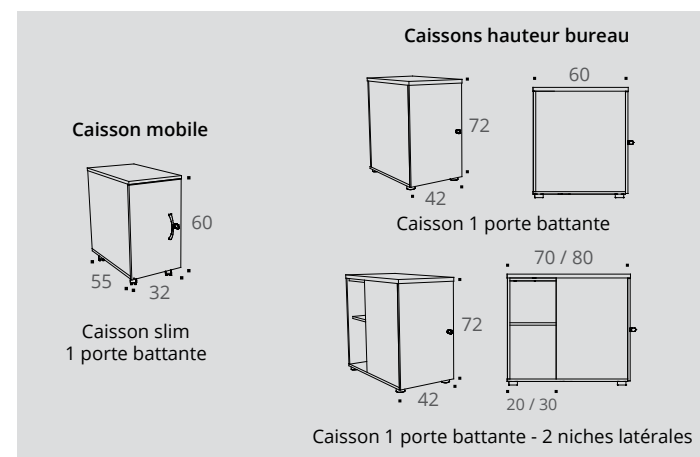
DESCRIPTIF TECHNIQUE

Caisson mobile slim

- Structure, top et porte en panneaux mélaminés Structurex® ép.16 mm. Chants ABS anti-choc ép. 2 mm. Dim. P 55 x H 60 x L 32 cm. 4 roulettes.
- Tablette intérieure réglable sur 5 positions.
- Porte battante avec serrure. Poignée ergonomique métal.
- Livré démonté.

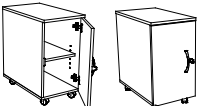

Caissons Openbox

- Structure, tablettes et porte en panneaux mélaminés Structurex® ép. 16 mm et top ép. 25 mm. Chants ABS anti-choc ép. 2 mm. Patins. Dim. P 80 / 70 / 60 x H 72 x L 42 cm. Tablette réglable sur 5 positions.
- Porte battante avec serrure. Ouverture par pression "push to open".
- Niche intégrée sur partie arrière des caissons P 80 / P 70 cm (positionnable à droite ou à gauche), avec tablette réglable sur 5 positions.
- Livrés démontés.



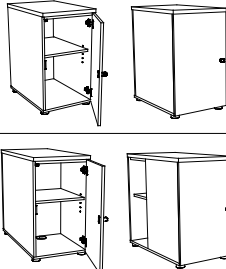






CAISSON MOBILE SLIM



	Dim. (cm)	Description	Réf.	Finition
 <p>Caisson mobile slim à porte</p>	P 55 / H 60 / L 32	1 porte battante - 1 tablette réglable	DR081	+ 

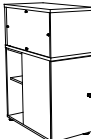


CAISSONS HAUTEUR BUREAU avec Tops



	Dim. (cm)	Description	Réf.	Finition caisson	Finition top
 <p>Caissons hauteur bureau à porte Ouverture par système "push to open" H 72 / L 42 cm</p>	P 60 - P 70 - P 80 cm				
	P 60	Juxtaposition en retour de bureaux compacts	DR11	+ 	+ 
	P 70	1 porte battante - 2 niches latérales	DR12	+ 	+ 
	P 80	1 porte battante - 2 niches latérales	DR13	+ 	+ 

CAISSONS HAUTEUR BUREAU avec Top box



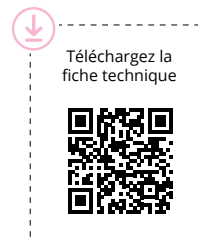
	Dim. (cm)	Description	Réf.	Finition caisson et Top box
 <p>Caissons avec Top box H 110 / L 42 cm Panneau arrière du Top box en Plexiglas blanc</p>	P 70	1 porte battante - 2 niches latérales + Top box	DR143	+ 
	P 80	1 porte battante - 2 niches latérales + Top box	DR153	+ 



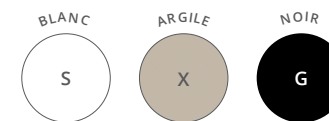
OPTIMAX Evo

Towers

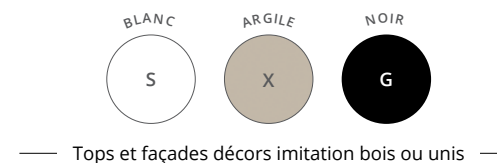
Les caissons **Optimax** offrent des solutions de rangements ergonomiques à proximité des postes de travail. Ils se déclinent en 2 versions : H 72 cm ou H 110 cm avec Top box. Ils permettent ainsi de structurer les espaces collaboratifs. **Optimax** se positionne à gauche ou à droite de l'utilisateur et se décline en versions unicolore ou bicolore pour mieux s'intégrer au sein de tous les environnements de travail.



CARACTÉRISTIQUES



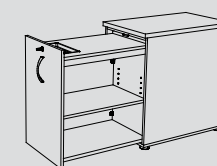
— Structure caissons Towers et Top box décors unis —



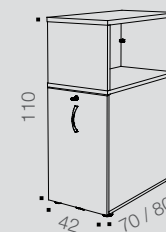
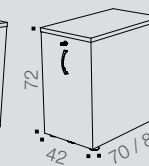
— Tops et façades décors imitation bois ou unis —

DESCRIPTIF TECHNIQUE

- Structures et façades en panneaux mélaminés Structurex® ép. 16 mm, tops ép. 25 mm.
- 2 hauteurs : H 110 (avec top box) / H 72 cm.
2 profondeurs : P 80 / 70 cm x L 42 cm.
- Serrure centralisée avec un jeu de 2 clés, dont 1 gainée pliable.
- Mono-façade avec tiroir à extraction totale avec glissières à billes, réversible gauche / droite. Plumier inclus.
- Préhension par poignée métallique finition aluminium en standard.
- Produit livré pré-assemblé avec installation possible par une seule personne.



Caisson Tower H 72 cm



Caisson Tower H 110 cm avec Top box



Poignées standards

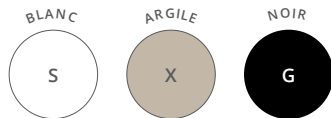
Poignées ergonomiques métal aluminium (blanc ou noir en option).



Poignées design

Poignées design métal aluminium, blanc ou noir en option.





Structure caissons Towers et Top box décors unis



Tops et façades décors imitation bois ou unis

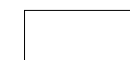
OPTIMAX Evo Towers




CAISSONS TOWERS



P 70 CM



P 80 CM

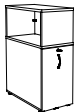
	Description	Réf.	Finition structure	Finition top et façade	Réf.	Finition structure	Finition top et façade
Caisson Tower H 72 / L 42 cm 	Se positionne à droite ou à gauche de l'utilisateur	DP77	+	+	DP78	+	+



P 70 CM



P 80 CM


	Description	Réf.	Finition structure et Top box	Finition façade	Réf.	Finition structure et Top box	Finition façade
Caisson Tower avec Top box H 110 / L 42 cm 	Se positionne à droite ou à gauche de l'utilisateur	DP79	+	+	DP80	+	+





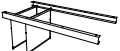
P 143 CM



P 163 CM

	Description	Réf.	Finition structure	Finition top et façade	Réf.	Finition structure	Finition top et façade
2 Caissons Towers avec top commun H 72 / L 42 cm 	Pour juxtaposition avec bureau multiposte	DP83	+	+	DP84	+	+

► Options

Description	 ALUMINIUM BLANC NOIR		
	Réf.	Réf.	Réf.
Poignée métal standard pour caissons  1 poignée	Standard	DX197S	DX195G
Poignée métal design pour caissons  1 poignée	DX201K	DX207S	DX205G
Kit rails pour dossiers suspendus  Pour dossiers suspendus	—	DP277S	—



Comment commander ? Caisson Tower H 72 cm, P 70 cm, structure décor **Blanc**, top et façade décor imitation **Nebraska** = DP77 +

QUIÉTUDE

Rangements mélaminés

Quiétude est une solution de rangement universelle.

Modulables et disponibles dans un large choix de coloris, les armoires et bibliothèques **Quiétude** peuvent être assorties à tous les bureaux opératifs et de direction. Utilisées principalement pour ranger les dossiers, documents ou livres, les bibliothèques **Quiétude** servent aussi à organiser et structurer les espaces de travail.





Combinaison de rangements avec alcôve H 201 cm
Blanc - Nebraska



2 armoires H 104 cm, portes battantes
2 rangements H 104 cm ouverts
Noir



2 armoires H 104 cm, portes battantes
Rangement H 104 cm ouvert
Hêtre - Blanc



QUIÉTUDE Rangements mélaminés

2 armoires portes battantes H 104 cm
1 colonne H 104 cm
Blanc - Argile



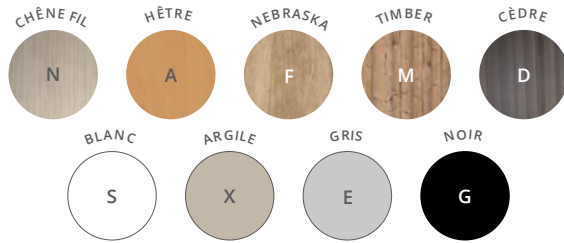
Armoire H 72 cm, portes battantes
Rangement H 104 cm ouvert
Armoire H 104 cm, portes battantes
Blanc



2 bibliothèques H 201 cm,
partie haute ouverte, 2 portes basses
Noir - Timber



CARACTÉRISTIQUES

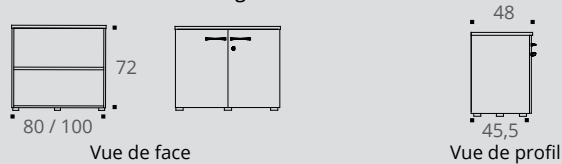


Rangements, tablettes et tops décors imitation bois ou unis

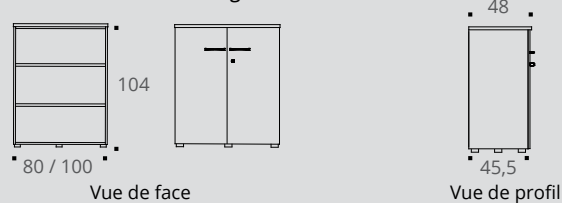


Tablettes métal

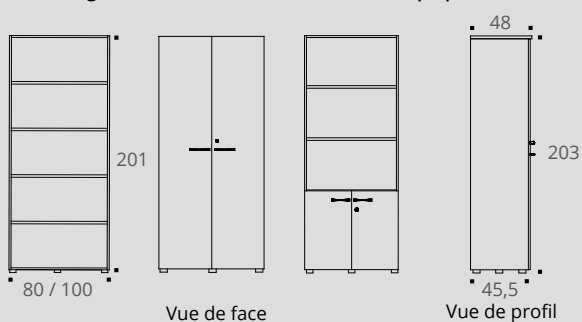
Rangement H 72 cm



Rangement H 104 cm



Rangement H 201 cm - (H 203 cm avec top optionnel)



Téléchargez la fiche technique

Tablettes

Tablettes en panneau mélaminé Structurex® ép. 25 mm ou en métal ép. 6/10°, réglables au pas de 32 mm.

Portes

Portes équipées de joints anti-poussière, munies de charnières métalliques à ouverture 100°.

Vérins

Vérins réglables de l'intérieur des meubles.

QUIÉTUDE Rangements mélaminés



Structure

Corps et portes en panneaux mélaminés Structurex® ép. 16 mm, top et tablettes mélaminés Structurex® ép. 25 mm (ou tablettes métal selon versions). Chants ABS anti-choc 2 mm.

Serrure

Serrure 3 points.

Poignées

Poignées design métal aluminium, blanc ou noir en option.



Armoire portes battantes H 201 cm

Armoire portes battantes H 104 cm

Armoire portes battantes H 72 cm

DESCRIPTIF TECHNIQUE

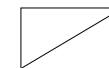
- Structures et portes en panneaux mélaminés Structurex® ép. 16 mm, tops et tablettes mélaminés Structurex® ép. 25 mm ou tablettes métal ép. 6/10°, finition aluminium. Chants ABS anti-choc 2 mm.
- Patins réglables pour compenser les défauts de planéité du sol et faciliter l'alignement de plusieurs meubles de même hauteur. Le réglage des patins se fait par l'intérieur des meubles.
- Portes battantes équipées d'un angle d'ouverture de 100° avec charnières métalliques.
- Portes battantes : fermeture 3 points équipée d'une serrure avec un barillet interchangeable. 2 clés dont 1 pliable.
- Poignées avec encoche de préhension en métal laqué aluminium en standard. Poignées design disponibles en option en finitions aluminium, noir ou blanc.
- Tablettes en panneau mélaminé Structurex® ép. 25 mm ou en métal ép. 6/10° finition aluminium époxy laqué, pour dossiers suspendus. Pose des tablettes sans outil grâce aux côtés d'armoires pré-percés.
- Tablettes réglables au pas de 32 mm, profondeur utile 36 cm.
- Châssis télescopiques en option. Préconisations : 1 châssis par rangement H 72 cm, 2 châssis par rangement H 104 et 3 châssis par rangement H 201 cm.



QUIÉTUDE Rangements mélaminés



RANGEMENTS ouverts L 80 cm



L 80 CM

L 80 cm	Description	Réf.	Finition
Rangement H 72 cm P 48 / L 80 cm Top de finition inclus	Ouvert - 1 tablette Structurex®	BP503	+ []
Rangements H 104 cm P 48 / L 80 cm Top de finition inclus	Ouvert - 2 tablettes Structurex®	BU223	+ []
	Ouvert - 2 tablettes métal dossiers suspendus	BU233	+ []
Rangements H 201 cm P 45,5 / L 80 cm Top de finition optionnel	Ouvert - 4 tablettes Structurex®	BH813	+ []
	Ouvert - 4 tablettes métal dossiers suspendus	BH833	+ []

► Option - pour rangements H 201 cm

Description	Réf.	Finition
Top de finition* Pour rangements H 201 / L 80 cm	BH713	+ []

* Non structurel. Pour une parfaite finition esthétique





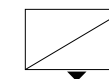
Rangements, tops et portes décors imitation bois ou unis








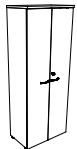


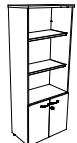

QUIÉTUDE Rangements mélaminés





RANGEMENTS portes battantes L 80 cm



L 80 CM

L 80 cm	Description	Réf.	Finition
Armoire H 72 cm P 48 / L 80 cm Top de finition inclus	 2 portes battantes - 1 tablette Structurex® <i>Permet de positionner 1 niveau de classeurs</i>	BP513	+ 
Armoires H 104 cm P 48 / L 80 cm Top de finition inclus	 2 portes battantes - 2 tablettes Structurex®	BU243	+ 
	2 portes battantes - 2 tablettes métal dossiers suspendus <i>Permet de positionner 2 niveaux de classeurs</i>	BU253	+ 
Armoires H 201 cm P 48 / L 80 cm Top de finition optionnel	 2 portes battantes - 4 tablettes Structurex®	BH973	+ 
	2 portes battantes - 4 tablettes métal dossiers suspendus <i>Permet de positionner 5 niveaux de classeurs</i>	BH993	+ 
Bibliothèque H 201 cm P 48 / L 80 cm Top de finition optionnel	 Partie haute ouverte 2 portes basses - 4 tablettes Structurex®	BJ013	+ 

► Option - pour rangements H 201 cm

Description	Réf.	Finition
Top de finition* Pour rangements H 201 / L 80 cm	 L 80 cm	BH713 + 

* Non structurel. Pour une parfaite finition esthétique



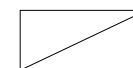
QUIÉTUDE Rangements mélaminés

GARANTIE
10
ANS



Rangements et tops décors imitation bois ou unis

RANGEMENTS ouverts L 100 cm



L 100 CM

L 100 cm	Description	Réf.	Finition
Rangement H 72 cm P 48 / L 100 cm Top de finition inclus	Ouvert - 1 tablette Structurex®	BU323	+ <input type="checkbox"/>
Rangements H 104 cm P 48 / L 100 cm Top de finition inclus	Ouvert - 2 tablettes Structurex®	BU343	+ <input type="checkbox"/>
	Ouvert - 2 tablettes métal dossiers suspendus	BU353	+ <input type="checkbox"/>
Rangements H 201 cm P 45,5 / L 100 cm Top de finition optionnel	Ouvert - 4 tablettes Structurex®	BH823	+ <input type="checkbox"/>
	Ouvert - 4 tablettes métal dossiers suspendus	BH843	+ <input type="checkbox"/>

► Option - pour rangements H 201 cm

Description	Réf.	Finition
Top de finition* Pour rangements H 201 / L 100 cm	BH723	+ <input type="checkbox"/>

* Non structurel. Pour une parfaite finition esthétique





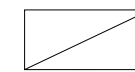
Rangements, tops et portes décors imitation bois ou unis








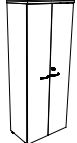




QUIÉTUDE Rangements mélaminés



RANGEMENTS portes battantes L 100 cm



L 100 CM

L 100 cm	Description	Réf.	Finition
Armoire H 72 cm P 48 / L 100 cm Top de finition inclus	 2 portes battantes - 1 tablette Structurex® <i>Permet de positionner 1 niveau de classeurs</i>	BU333	+ 
Armoires H 104 cm P 48 / L 100 cm Top de finition inclus	 2 portes battantes - 2 tablettes Structurex®	BU363	+ 
	2 portes battantes - 2 tablettes métal dossiers suspendus <i>Permet de positionner 2 niveaux de classeurs</i>	BU373	+ 
Armoires H 201 cm P 48 / L 100 cm Top de finition optionnel	 2 portes battantes - 4 tablettes Structurex®	BH983	+ 
	2 portes battantes - 4 tablettes métal dossiers suspendus <i>Permet de positionner 5 niveaux de classeurs</i>	BJ003	+ 
Bibliothèque H 201 cm P 48 / L 100 cm Top de finition optionnel	 Partie haute ouverte 2 portes basses - 4 tablettes Structurex®	BJ023	+ 

► Option - pour rangements H 201 cm

Top de finition*

Pour rangements H 201 / L 100 cm



L 100 cm

BH723

+ 

* Non structurel. Pour une parfaite finition esthétique



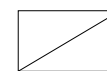
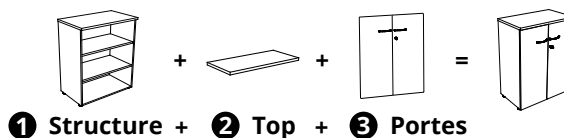
Autres finitions de poignées

➔ Page 251

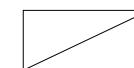


Structures et tablettes décors imitation bois ou unis

Comment composer vos meubles de rangement ?



L 80 CM



L 100 CM

RANGEMENTS à composer

Structures, tops et portes à sélectionner

1 Structures

Rangement H 69,5 cm

P 48 cm

Top de finition 2 obligatoire à ajouter



Description

Ouvert - 1 tablette Structurex®

Réf.

BH693

Finition

+

Réf.

BH703

Finition

+

Rangements H 101,5 cm

P 48 cm

Top de finition 2 obligatoire à ajouter



Ouvert - 2 tablettes Structurex®

BH733

+

BH743

+

Ouvert - 2 tablettes métal dossiers suspendus

BH753

+

BH763

+

Rangements H 201 cm

P 45,5 cm

Top de finition non obligatoire



Ouvert - 4 tablettes Structurex®

BH813

+

BH823

+

Ouvert - 4 tablettes métal dossiers suspendus

BH833

+

BH843

+

Ouvert - pour bibliothèque à portes basses

DR163

+

DR173

+

► Options - pour rangement à composer

Tablette supplémentaire



Description

Tablette Structurex®

Réf.

BJ533

Finition

+

Réf.

BJ543

Finition

+

Tablette métal dossiers suspendus Aluminium

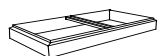
AE301K

—

AE021K

—

Châssis dossiers suspendus



Châssis télescopique Noir

Se positionne en partie basse des meubles

AE294G

—

AE014G

—

Lest anti-basculement (commun aux 2 largeurs d'armoires)

AE991K

—

—

—

L 80 CM

L 100 CM

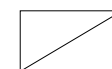
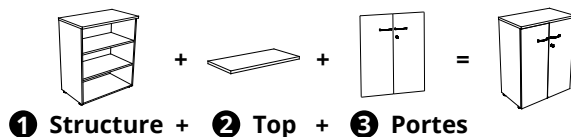


Tops et portes décors imitation bois ou unis

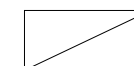
QUIÉTUDE Rangements mélaminés



Comment composer vos meubles de rangement ?



L 80 CM



L 100 CM

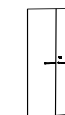
RANGEMENTS à composer

Structures, tops et portes à sélectionner

2 Tops		Description	Réf.	Finition	Réf.	Finition
Tops de finition communs		L 80 ou L 100 cm. Pour 1 meuble de rangement L 80 ou L 100 cm	BH713	+ <input type="text"/>	BH723	+ <input type="text"/>
		L 160 ou L 200 cm. Pour 2 meubles de rangement L 80 ou L 100 cm juxtaposés	BJ083	+ <input type="text"/>	BJ103	+ <input type="text"/>
		L 240 cm. Pour 3 meubles de rangement L 80 cm juxtaposés	BJ093	+ <input type="text"/>	—	—
<i>N'existe pas en version L 300 cm</i>						



L 80 CM



L 100 CM

3 Portes		Description	Réf.	Finition	Réf.	Finition
2 portes battantes Structurex® Pour rangements ouverts		Pour rangement H 72 cm et bibliothèque H 201 cm. Jeu de 2 portes	DH793	+ <input type="text"/>	DH833	+ <input type="text"/>
		Pour rangement H 104 cm. Jeu de 2 portes	DH803	+ <input type="text"/>	DH843	+ <input type="text"/>
		Pour rangement H 201 cm. Jeu de 2 portes	DH823	+ <input type="text"/>	DH863	+ <input type="text"/>

Options - pour portes

Description	Options				
	ALUMINIUM	BLANC	NOIR		
Description	Réf.	Réf.	Réf.		
Poignées métal standards pour armoires		Jeu de 2 poignées	BA001K	BA007S	BA005G
Poignées métal design pour armoires		Jeu de 2 poignées	DX211K	DX217S	DX215G



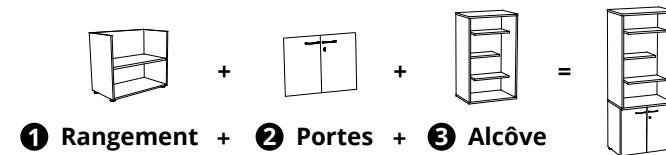
Comment commander ? Top de finition pour 1 meuble de rangement L 80 cm, décor Argile = BH713 + X

NOUVEAU

QUIÉTUDE Rangements mélaminés



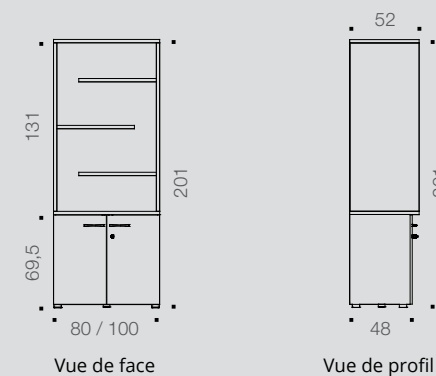
Comment composer vos rangements avec alcôve ?



DESCRIPTIF TECHNIQUE

- Structure et tablettes de l'alcôve en panneaux mélaminés Structorex® ép. 25 mm. Chants ABS anti-choc 2 mm.
- Dimensions : H 131 / P 52 cm. 2 largeurs L 80 / L 100 cm.
- Equipé de 3 tablettes suspendues L 58 x P 28 cm.
- Possibilité de retirer la tablette supérieure pour positionner un écran TV (maximum 32 pouces pour alcôve L 80 cm / 40 pouces pour alcôve L 100 cm).
- **Alcôve à positionner obligatoirement sur rangement H 69,5 cm.**

Rangements avec alcôve

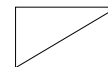




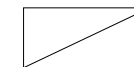
NOUVEAU
QUIÉTUDE Rangements mélaminés



RANGEMENTS AVEC ALCÔVE à composer
 Rangements, portes et alcôves à sélectionner









L 80 CM



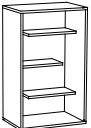




L 100 CM

NOUVEAU

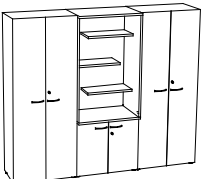




		Description	Réf.	Finition	Réf.	Finition
1	Rangement H 69,5 cm P 48 cm 	Ouvert - 1 tablette Structurex®	BH693	+ 	BH703	+ 
2	2 portes battantes Structurex® Pour rangements ouverts 	Pour rangement H 72 cm. Jeu de 2 portes	DH793	+ 	DH833	+ 

L 80 CM

L 100 CM

		Description	Réf.	Finition structure	Finition tablettes	Réf.	Finition structure	Finition tablettes
3	Alcôve avec tablettes P 52 / H 131 cm 	Equipée de 3 tablettes Structurex® fixes Sens de fil horizontal pour les décors bois	DZ07	+ 	+ 	DZ08	+ 	+ 

COMBINAISON DE RANGEMENTS avec alcôve

	Dim. (cm)	Réf.	Finition structure + portes + tablettes	Finition structure alcôve
2 armoires portes battantes + 1 armoire avec alcôve centrale P 52 / H 201 cm 	L 240	DZ09	+ 	+ 
	L 300	DZ10	+ 	+ 



 **QUIÉTUDE** Rangements mélaminés

2 armoires hautes + 1 colonne H 203 cm
Blanc - Cèdre



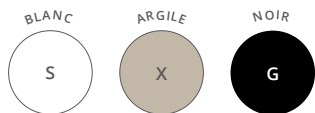
2 colonnes 4 cases H 201 cm
Blanc



3 colonnes 3 cases H 101,5 cm
Argile



RANGEMENTS



Colonnes décors unis



Rangements décors imitation bois ou unis



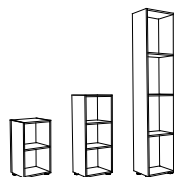
COLONNES DE RANGEMENT

Colonnes uniquement disponibles en décors unis



Colonnes

P 32,5 / L 40 cm
Tablettes fixes

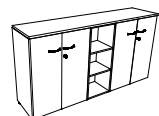
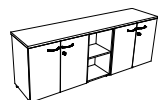


Description	Réf.	Finition
H 69,5 cm - 2 cases H 31,8 cm	AW713	+ <input type="checkbox"/>
H 101,5 cm - 3 cases (2 cases H 31,8 cm + 1 niche centrale H 29,3 cm)	AW723	+ <input type="checkbox"/>
H 201 cm - 4 cases H 47,6 cm	AW743	+ <input type="checkbox"/>

COMBINAISONS DE RANGEMENTS avec colonnes, top commun et tablettes Structurex®

Colonnes uniquement disponibles en décors unis

Description	Réf.	Finition colonne	Finition rangements
2 Armoires basses + 1 colonne H 72 cm P 48 / H 72 cm	L 200	BU42	+ <input type="checkbox"/>
	L 240	BU43	+ <input type="checkbox"/>
<i>Chaque armoire H 72 cm portes battantes intègre 1 tablette Structurex®</i>			
2 Armoires + 1 colonne H 104 cm P 48 / H 104 cm	L 200	BU44	+ <input type="checkbox"/>
	L 240	BU45	+ <input type="checkbox"/>
<i>Chaque armoire H 104 cm portes battantes intègre 2 tablettes Structurex®</i>			
2 Armoires hautes + 1 colonne H 203 cm P 48 / H 203 cm	L 200	BU48	+ <input type="checkbox"/>
	L 240	BU49	+ <input type="checkbox"/>
<i>Chaque armoire H 203 cm portes battantes intègre 4 tablettes Structurex®</i>			



QUIÉTUDE

Portes coulissantes

Des solutions de rangement confortable et gain de place !

Les armoires de rangement **Quiétude** existent en version portes coulissantes, pour une meilleure ergonomie d'utilisation et pour une optimisation des espaces. Disponibles en 2 hauteurs (H 72 et H 104 cm), leur fonctionnalité sera parfaitement adaptée en utilisation bout de bureau pour les versions H 72 cm en complément de bureaux multipostes (L 143 ou L 163 cm) ou en séparation d'espaces pour l'armoire H 104 cm. Modulaires et pratiques, les armoires à portes coulissantes **Quiétude** procurent un grand confort d'utilisation, grâce à une ouverture de portes facile et silencieuse.



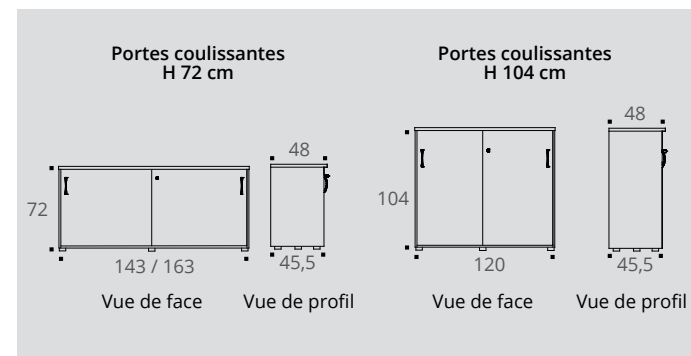
CARACTÉRISTIQUES



Rangements, tops et portes
décor imitation bois ou unis



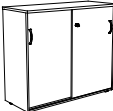
DESCRIPTIF TECHNIQUE

- Structures, portes et tablettes en panneaux mélaminés Structurex® ép. 16 mm, tops mélaminés Structurex® ép. 25 mm, tablettes métal ép. 6/10° selon modèle. Chants ABS anti-choc 2 mm.
- Patins réglables pour compenser les défauts de planéité du sol et faciliter l'alignement de plusieurs meubles de même hauteur. Le réglage des patins se fait par l'intérieur des meubles.
- Portes coulissantes montées sur glissières plastiques, équipées d'1 serrure 1 point. 2 clés dont 1 pliable.
- Poignées avec encoche de préhension en métal laqué aluminium en standard. Poignées design disponibles en option.
- Tablettes en panneau mélaminé Structurex® ép. 16 mm ou en métal ép. 6/10° finition aluminium époxy laqué, pour dossiers suspendus. Pose des tablettes sans outil grâce aux côtés d'armoires pré-perçés. Tablettes réglables au pas de 32 mm, profondeur utile 36 cm.







RANGEMENTS portes coulissantes

	Description	Réf.	Finition
Armoires portes coulissantes H 72 cm P 48 cm	 L 143 cm s'utilise seule ou à l'extrémité d'un bench P 143 cm 2 tablettes Structurex® <i>Permet de positionner 1 niveau de classeurs</i>	BY963	+ <input type="checkbox"/>
	 L 163 cm s'utilise seule ou à l'extrémité d'un bench P 163 cm 2 tablettes Structurex® <i>Permet de positionner 1 niveau de classeurs</i>	BY973	+ <input type="checkbox"/>
Armoires portes coulissantes H 104 cm P 48 / L 120 cm	 L 120 cm 2 tablettes métal dossiers suspendus <i>Permet de positionner 2 niveaux de rangement de dossiers suspendus ou 2 niveaux de classeurs</i>	AW903	+ <input type="checkbox"/>

► Options

Description	● ALUMINIUM	○ BLANC	● NOIR
	Réf.	Réf.	Réf.
Poignées métal standards pour armoires  Jeu de 2 poignées	BA001K	BA007S	BA005G
Poignées métal design pour armoires  Jeu de 2 poignées	DX211K	DX217S	DX215G



NOUVEAU

ALTO

Solutions de rangements

Les solutions de rangement Alto, modulaires et design, associent fonctionnalité et esprit contemporain.

Parfaitement associées à l'esthétique de la gamme **Alto**, les armoires et console **Alto** complètent l'aménagement de vos espaces de travail en proposant des solutions de rangement de proximité et de séparation d'espaces, pratiques, fonctionnelles et astucieuses.

Sur piétements métal (H 32,5 cm) ou sur patins simples, les rangements **Alto** se distinguent par la diversité des hauteurs disponibles (H 75, H 105, H 146 ou H 176 cm selon versions), une largeur 100 cm facile à utiliser et la combinaison d'un espace bibliothèque ouvert et d'une zone de rangement, à porte battante.





**Armoire porte battante H 105 cm
sur pieds métal**
Noir - Nebraska

**2 armoires porte battante (1 porte à droite
et 1 porte à gauche) H 146 cm sur patins**
Noir - Blanc





ALTO

Structure

Corps, portes et tablettes en panneaux mélaminés Structurex® ép. 16 mm et top / dessous ép. 25 mm. Chant ABS anti choc 2 mm.

GARANTIE
10
ANS

Portes battantes

Portes munies de charnières métalliques à ouverture 100° avec amortisseur de fermeture. Poignée design métal noir.

Tablettes

Tablettes en panneau mélaminé Structurex® ép. 16 mm, réglables au pas de 32 mm.



Téléchargez la
fiche technique

CARACTÉRISTIQUES

NOIR



Structure décor uni



Top / base, portes et tablettes
décor imitation bois ou uni



Armoire porte battante
H 176 / 146 cm



Piètements

Rangement disponible sur
4 pieds métal ou sur 5 patins.



Armoire porte battante
H 105 / 75 cm



Console 2 portes battantes
H 75 cm

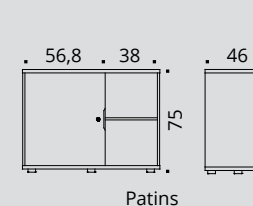
Portes battantes

Rangement H 75 cm muni de
portes à système d'ouverture par
pression « push to open ».

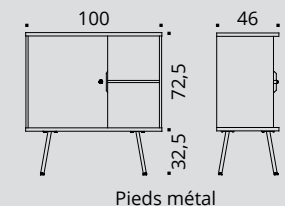
DESCRIPTIF TECHNIQUE

- Structures, portes et tablettes en panneaux mélaminés Structurex® ép. 16 mm, top et base mélaminés Structurex® ép. 25 mm à coins arrondis. Chants ABS anti choc 2 mm.
- 2 versions de piétements pour compenser les défauts de planéité du sol et faciliter l'alignement de plusieurs meubles de même hauteur :
 - 4 Pieds H 32,5 cm en métal noir de section 25 x 25 mm.
 - 5 Patins H 25 mm (à l'exception du rangement L 143,5 cm)
- Ensemble porte et niches positionnable droite / gauche (lors du montage).
- Portes battantes équipées d'un angle d'ouverture de 100° avec charnières métalliques amorties. Fermeture 3 points (1 point sur rangement 2 portes battantes H 75 cm) équipée d'une serrure avec un barillet interchangeable. 2 clés dont 1 pliable.
- Poignées design métal noir en standard.
- Tablettes en panneau mélaminé Structurex® ép. 16 mm. Montage des tablettes facile grâce aux côtés d'armoires pré-perçés. Tablettes réglables au pas de 32 mm, dim. utiles P 36,5 x L 56,8 / 38 cm (pour armoires 1 porte battante L 100 cm) et P 34,5 x L 28 cm (pour console 2 portes battantes L 143,5 cm).

Armoire porte battante H 75 / 105 cm

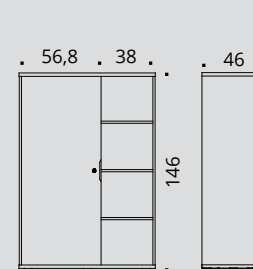


Patins

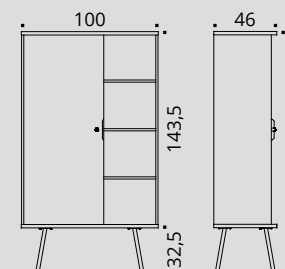


Pieds métal

Armoire porte battante H 146 / 176 cm

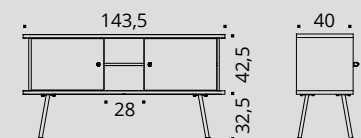


Patins

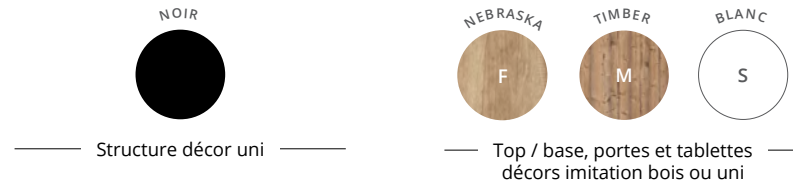


Pieds métal

Console 2 portes battantes H 75 cm


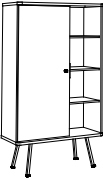
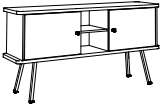
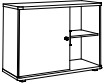
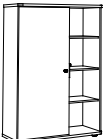


Pieds métal



RANGEMENTS portes battantes

NOUVEAU

Sur pieds métal		Dim. (cm)	Réf.	Finition top / base + portes + tablettes
Armoire porte battante H 105 cm 1 tablette Structurex®		P 46 cm / L 100 cm	DY305G	+ <input type="checkbox"/>
Armoire porte battante H 176 cm 3 tablettes Structurex®		P 46 cm / L 100 cm	DY285G	+ <input type="checkbox"/>
Console 2 portes battantes H 75 cm 1 tablette Structurex®		P 40 cm / L 143,5 cm	DY315G	+ <input type="checkbox"/>
Sur patins		Dim. (cm)	Réf.	Finition top / base + portes + tablettes
Armoire porte battante H 75 cm 1 tablette Structurex®		P 46 cm / L 100 cm	DY29G	+ <input type="checkbox"/>
Armoire porte battante H 146 cm 3 tablettes Structurex®		P 46 cm / L 100 cm	DY27G	+ <input type="checkbox"/>



ALTO

Bibliothèques

Des bibliothèques design et évolutives, idéales pour structurer vos espaces !

Parfaitement associées aux finitions de la gamme de bureaux **Alto**, les bibliothèques **Alto** se distinguent par leur design fluide, aérien et contemporain. Modulaires et évolutives, les bibliothèques **Alto** structureront vos espaces de travail de manière légère et s'intégreront idéalement en tant que rangements de proximité design et utiles.

Ouvertes en partie haute, toujours équipées d'un rangement mélaminé fermé en partie basse (1, 2 ou 3 portes à ouverture « push to open ») à ouverture réversible sur l'une ou l'autre face du rayonnage, les bibliothèques Alto associent intelligemment l'esthétique des bibliothèques et la fonctionnalité des armoires.

Elles sont modulables à l'infini grâce au système « départ suivant » et peuvent être équipées de bacs de rangement de finition noire, pratiques et déco.





**Bibliothèque 3 portes module départ,
bibliothèque 3 portes module suivant
et bureau d'extension**
Noir - Blanc

**Bibliothèque 2 portes module départ,
bibliothèque 1 porte module suivant
et bibliothèque 2 portes module suivant**
Noir - Nebraska



Structure

Structure tubulaire métal, en tube d'acier 25 x 25 mm, finition époxy laqué noir.

Corps et tablettes

Panneaux mélaminés Structurex® ép. 16 mm. Chants ABS anti-choc 2 mm. Sens de fil horizontal pour les corps décors bois.



CARACTÉRISTIQUES

NOIR

5

— Structure métal —

NEBRASKA

F

TIMBER

M

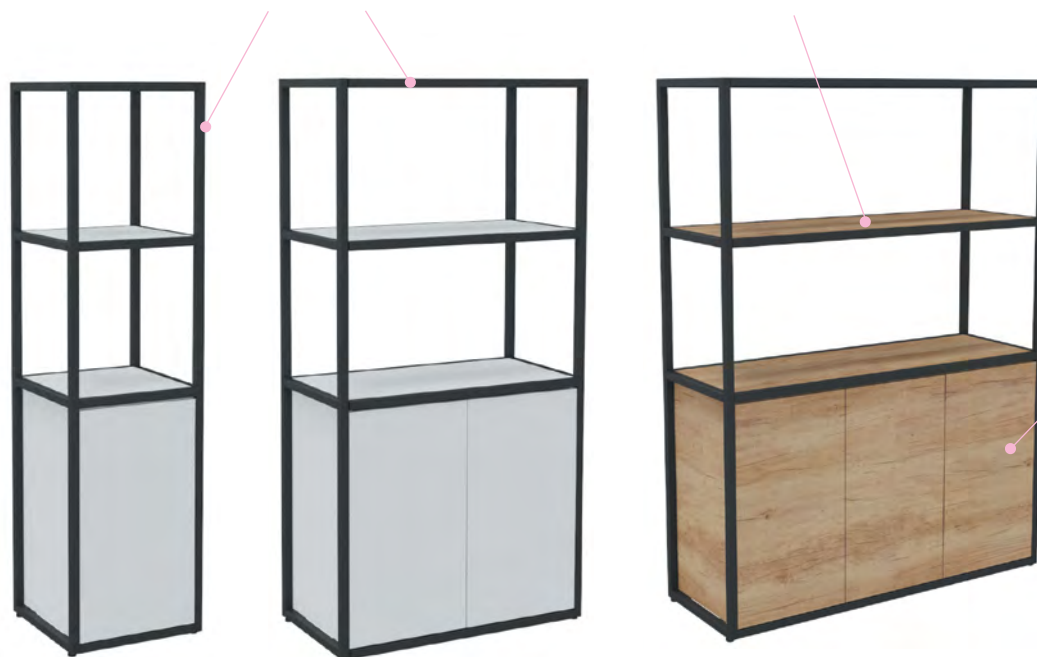
BLANC

S

— Corps et tablettes
décor imitation bois ou uni
Sens du fil horizontal

Portes battantes

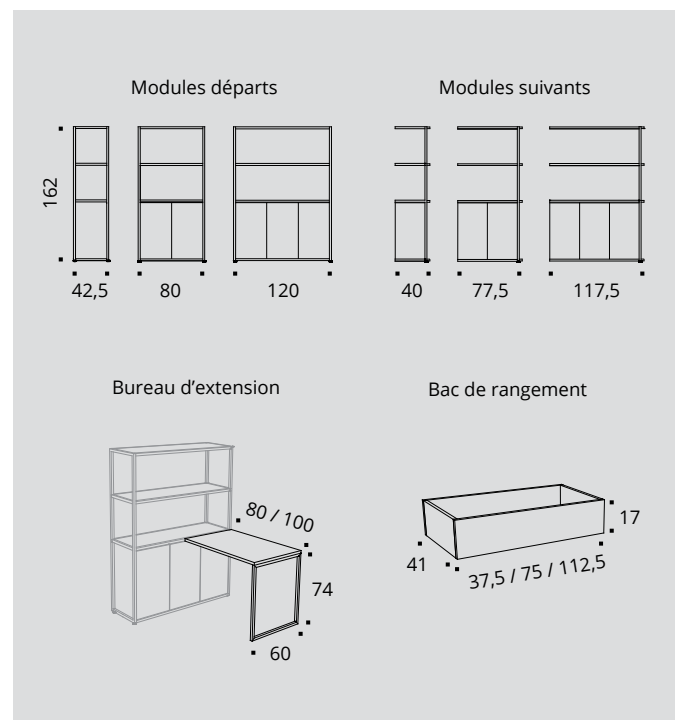
Portes munies d'un système d'ouverture par pression « push to open » avec charnières amorties



Bibliothèque 1 porte

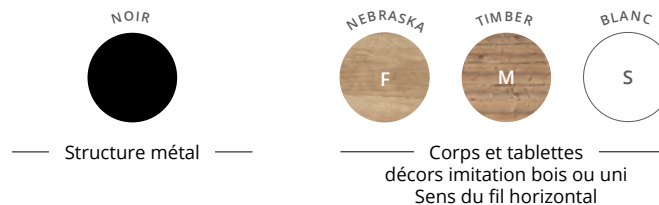
Bibliothèque 2 portes

Bibliothèque 3 portes

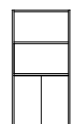


DESCRIPTIF TECHNIQUE

- Bibliothèques de rangement à structure tubulaire métal, en tube d'acier 25 x 25 mm, finition époxy laqué noir. Assemblage par juxtaposition des éléments départ / suivant.
- Dim. H 162 cm / P 41,5 cm. 3 largeurs L 42,5 / 80 / 120 cm (éléments départs) – L 40 / 77,5 / 117,5 cm (éléments suivants).
- Corps et tablettes en panneaux mélaminés Structurex® ép. 16 mm. Chants ABS antichoc 2 mm. Sens du fil horizontal pour les corps décors bois.
- Meubles bas munis d'1, 2 ou 3 portes battantes (selon version). Portes munies d'un système d'ouverture par pression "push to open" avec charnières amorties.
- Bureaux d'extension munis d'1 piétement métal de soutien de type ruban, 25 x 25 mm, finition époxy laqué noir. Plateaux en panneaux mélaminés ép. 25 mm. Dim. P 60 / H 74 / L 80 - 100 cm. Se fixent uniquement en complément des bibliothèques L 120 cm.
- Bacs de rangement optionnels, à poser. Fabrication en panneau mélaminé ép. 16 mm, décor noir. Dim. utiles P 38 / H 17 / L 34 - 71,5 - 109,5 cm. Fixation par pastilles velcro.















RANGEMENT - BIBLIOTHÈQUES



DÉPART



SUIVANT

	Réf.	Finition corps et tablettes		Réf.	Finition corps et tablette
Bibliothèque H 162 cm Module L 40 cm - 1 porte P 41,5 / H 162 cm  L 42,5 cm	DT985	+ 	 L 40 cm	DU015	+ 
Bibliothèque H 162 cm Module L 80 cm - 2 portes P 41,5 / H 162 cm  L 80 cm	DT995	+ 	 L 77,5 cm	DU025	+ 
Bibliothèque H 162 cm Module L 120 cm - 3 portes P 41,5 / H 162 cm  L 120 cm	DU005	+ 	 L 117,5 cm	DU035	+ 

► Options

Bureaux d'extension
pour module L 120 cm
uniquement
H 74 cm



Dim. (cm)	Réf.	Finition plateau
P 60 / L 80	DW645	+ 
P 60 / L 100	DS395	+ 

ACCESSOIRES

Bacs de rangement
P 41 / H 17 cm



Dim. (cm)	Réf.	Finition
L 37,5	DU045G	
L 75	DU055G	Noir
L 112,5	DU065G	



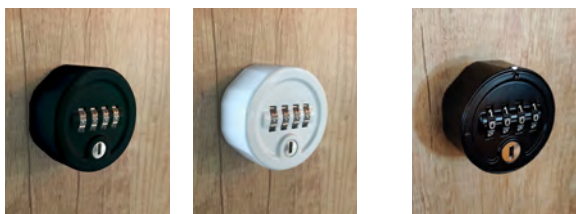
EKO Casiers

Les casiers de rangement individuels Eko se déclinent dans de multiples configurations juxtaposables.

Conçus pour ranger du matériel professionnel ou des effets personnels (sac ou casque de moto), les casiers **Eko** s'installent dans les flex offices comme dans les espaces de coworking où chaque utilisateur dispose d'une case personnelle sécurisée pour organiser son espace de rangement selon ses besoins.



Poignées serrure à code



Mode privé : la serrure conserve le code programmé (noir ou blanc)

Mode public : la serrure se réinitialise à chaque ouverture (noir)

Serrure à clé



Fournie avec un jeu de 2 clés dont 1 pliable



Porte standard ou porte avec fente courrier
Équipée de charnières amorties à la fermeture



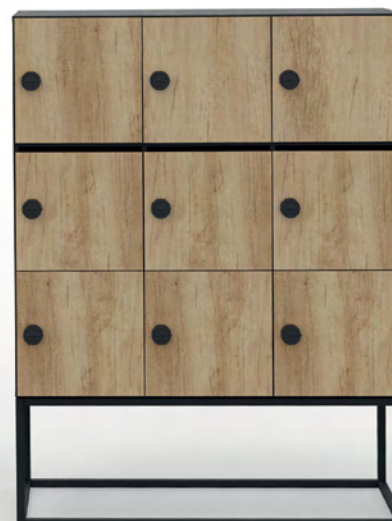
Porte vestiaire
Équipée de charnières amorties à la fermeture et munie d'un crochet patère



Casier 4 cases
portes standards
avec socle métal optionnel



Casier 6 cases
portes standards
avec patins



Casier 9 cases
portes standards et portes fente courrier
avec socle métal optionnel



Casier 12 cases
portes fente courrier et portes vestiaires
avec socle mélaminé optionnel



Casier 12 cases portes standards avec patins
Structure Blanc - Portes Argile / Blanc



Casier 4 cases portes standards avec socle métal
Structure Noir - Portes Blanc



Casiers 9 cases portes fente courrier et portes vestiaires avec socle mélaminé
Structure Argile - Portes Timber / Blanc

CARACTÉRISTIQUES



— Structure et socle mélaminé décors unis — Poignée Serrure —



— Portes décors imitation bois ou unis —



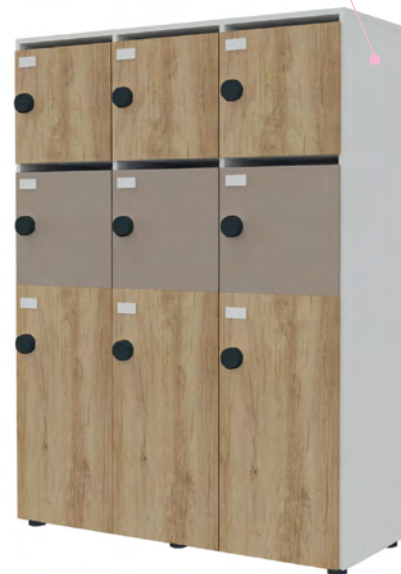
Structure

Structure en panneaux mélaminés Structurex® ép. 16 mm, chants ABS anti-choc 2 mm.



Casiers

Casiers grande contenance pouvant contenir un casque de moto.



Casier 12 cases
portes fente courrier
et portes vestiaires



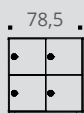
Casier 9 cases
portes standards
avec socle mélaminé optionnel



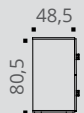
Casier 4 cases
portes standards
avec socle métal optionnel

NOUVEAU

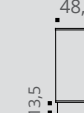
Casier 4 cases



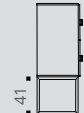
Patins



Patins

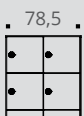


Socle mélaminé

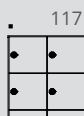


Socle métal

Casiers 6 / 9 cases



Patins



Patins



Patins

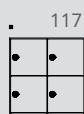


Socle mélaminé



Socle métal

Casier 12 cases



Patins



Patins



Socle mélaminé



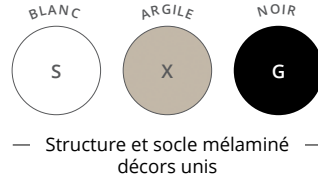
Socle métal

DESCRIPTIF TECHNIQUE

- Casiers de rangement (4, 6, 9 ou 12 cases avec fond structurel) en panneaux mélaminés Structurex® ép. 16 mm. Chants ABS anti-choc 2 mm.
- Dimensions utiles d'1 case : P 42,5 x H 37 x L 37 cm.
- Porte standard (H 38 x L 38 cm), porte avec fente courrier (H 35,5 x L 38 cm) ou porte vestiaire (H 76,5 x L 38 cm) en panneaux mélaminés Structurex® ép. 16 mm. Portes équipées d'une poignée serrure à code mode privé (blanc ou noir) ou à code mode public (noir) ou d'une serrure à clé. Munies de charnières amorties à la fermeture et d'une porte étiquette. Porte vestiaire munie d'un crochet patère.

- Patins de réglage Ø 55 mm / H 2,5 cm en standard pour compenser les défauts de planéité du sol. Options : socle mélaminé H 13,5 cm avec vérins ou socle métal H 41 cm avec vérins.

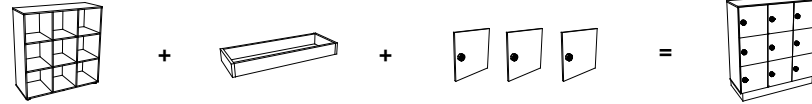
Les casiers Eko peuvent être commandés équipés de portes (prêts à l'emploi) ou vides, avec portes en option. En version équipée avec des portes (portes standards, portes avec fente courrier ou portes vestiaires), les portes auront toujours la même finition. En version vide non équipée, vous pouvez choisir les finitions des portes, combiner différentes finitions pour animer vos façades et obtenir des casiers multicolores.



CASIERS OUVERTS à composer

Casiers, socles et portes à sélectionner

Comment composer vos casiers Eko ?

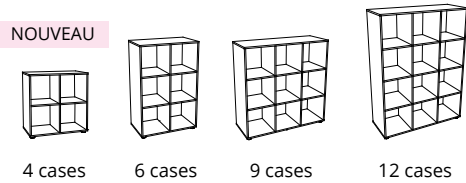


1 Casier ouvert + **2 Socle** + **3 Jeu de portes** = **Casier équipé**

1 Casiers ouverts

Description	Dim. (cm)	Réf.	Finition structure
NOUVEAU 4 cases	H 80,5 / L 78,5	DY133	+
NOUVEAU 6 cases	H 119,5 / L 78,5	DN523	+
9 cases	H 119,5 / L 117	DK123	+
12 cases	H 157,5 / L 117	DK133	+

Casiers ouverts
P 44,5 cm



CASIERS 4 ET 6 CASES

CASIERS 9 ET 12 CASES

2 Socles (optionnels)

	Réf.	Finition socle		Réf.	Finition socle	
Socle mélaminé H 13,5 / L 73 - 111 cm Vérins		DN533	+		DK183	+
NOUVEAU Socle métal H 41 / L 78,5 - 117 cm Vérins		DY195G DY197S	Noir Blanc	NOUVEAU 	DY205G DY207S	Noir Blanc



CASIERS OUVERTS à composer

Casiers, socles et portes à sélectionner



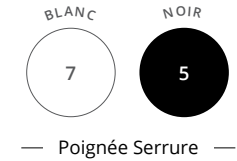
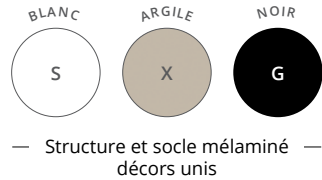
PORTES STANDARDS H 38,5 CM



PORTES FENTE COURRIER H 35,5 CM

3 Portes (optionnelles)			Types de serrures	Réf.	Finition portes	Finition serrures	Réf.	Finition portes	Finition serrures
Kit de 3 portes avec serrures Pour casiers 6, 9 et 12 cases		Serrures à code mode privé	DX02	+ []	+ []	DX03	+ []	+ []	
		Serrures à code mode public	DZ43	+ []	+ [5]	DZ44	+ []	+ [5]	
		Serrures à clé	DZ453	+ []	—	DZ463	+ []	—	
NOUVEAU									
Kit de 4 portes avec serrures Pour casiers 4 et 12 cases		Serrures à code mode privé	DY17	+ []	+ []	DY18	+ []	+ []	
		Serrures à code mode public	DZ47	+ []	+ [5]	DZ48	+ []	+ [5]	
		Serrures à clé	DZ493	+ []	—	DZ503	+ []	—	
3 Porte vestiaire (optionnelle)			Description	Réf.	Finition porte	Finition serrure			
Porte vestiaire H 76,5 cm. Pour 2 cases 1 porte vestiaire + 1 patère Se positionne sur la hauteur de 2 cases		Serrure à code mode privé	DX04	+ []	+ []				
		Serrure à code mode public	DZ51	+ []	+ [5]				
		Serrure à clé	DZ523	+ []	—				
► Option					Réf.				
Clé passe Pour réinitialisation mécanique du code de la serrure ou pour ouverture de la serrure à clé		Pour serrures à code mode privé	DE294Z						
		Pour serrures à code mode public	DZ834Z						
		Pour serrures à clé	DZ844Z						





CASIERS ÉQUIPÉS DE SERRURES À CODES 0 0 0 0 avec portes unicolores

NOUVEAU



	Type de serrures	Réf.	PORTES STANDARDS			PORTES FENTE COURRIER				
			Finition structure	Finition portes	Finition serrures	Finition structure	Finition portes	Finition serrures		
Casiers 4 cases avec portes P 48,5 / H 80,5 / L 78,5 cm	Serrures à code mode privé	DY14	+ <input type="checkbox"/>	+ <input type="checkbox"/>	+ <input type="checkbox"/>		DY15	+ <input type="checkbox"/>	+ <input type="checkbox"/>	+ <input type="checkbox"/>
	Serrures à code mode public	DZ53	+ <input type="checkbox"/>	+ <input type="checkbox"/>	+ <input type="checkbox"/> 5		DZ54	+ <input type="checkbox"/>	+ <input type="checkbox"/>	+ <input type="checkbox"/> 5
Casiers 6 cases avec portes P 48,5 / H 119,5 / L 78,5 cm	Serrures à code mode privé	DW90	+ <input type="checkbox"/>	+ <input type="checkbox"/>	+ <input type="checkbox"/>		DW93	+ <input type="checkbox"/>	+ <input type="checkbox"/>	+ <input type="checkbox"/>
	Serrures à code mode public	DZ55	+ <input type="checkbox"/>	+ <input type="checkbox"/>	+ <input type="checkbox"/> 5		DZ56	+ <input type="checkbox"/>	+ <input type="checkbox"/>	+ <input type="checkbox"/> 5
Casiers 9 cases avec portes P 48,5 / H 119,5 / L 117 cm	Serrures à code mode privé	DW91	+ <input type="checkbox"/>	+ <input type="checkbox"/>	+ <input type="checkbox"/>		DW94	+ <input type="checkbox"/>	+ <input type="checkbox"/>	+ <input type="checkbox"/>
	Serrures à code mode public	DZ57	+ <input type="checkbox"/>	+ <input type="checkbox"/>	+ <input type="checkbox"/> 5		DZ58	+ <input type="checkbox"/>	+ <input type="checkbox"/>	+ <input type="checkbox"/> 5
Casiers 12 cases avec portes P 48,5 / H 157,5 / L 117 cm	Serrures à code mode privé	DW92	+ <input type="checkbox"/>	+ <input type="checkbox"/>	+ <input type="checkbox"/>		DW95	+ <input type="checkbox"/>	+ <input type="checkbox"/>	+ <input type="checkbox"/>
	Serrures à code mode public	DZ59	+ <input type="checkbox"/>	+ <input type="checkbox"/>	+ <input type="checkbox"/> 5		DZ60	+ <input type="checkbox"/>	+ <input type="checkbox"/>	+ <input type="checkbox"/> 5

CASIERS 4 ET 6 CASES

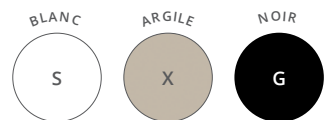
CASIERS 9 ET 12 CASES

► **Options**

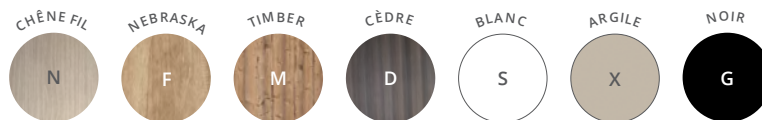
	Réf.	Finition socle		Réf.	Finition socle
Socle mélaminé H 13,5 / L 73 - 111 cm Vérins	DN533	+ <input type="checkbox"/>		DK183	+ <input type="checkbox"/>
Socle métal H 41 / L 78,5 - 117 cm Vérins	DY195G DY197S	Noir Blanc		DY205G DY207S	Noir Blanc

NOUVEAU

NOUVEAU



— Structure et socle mélaminé —
— décors unis



Portes décors imitation bois ou unis



— Poignée Serrure —

CASIERS ÉQUIPÉS DE SERRURES À CODES 0 0 0 0 avec portes vestiaires unicolores

NOUVEAU

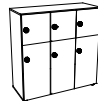
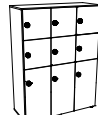




PORTES STANDARDS


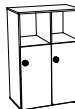
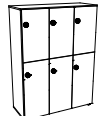


PORTES FENTE COURRIER

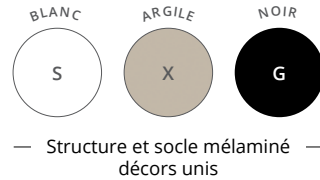


Type de serrures	Réf.	Finition structure	Finition portes	Finition serrures	Réf.	Finition structure	Finition portes	Finition serrures	
Casiers 3 portes et 3 portes vestiaires avec patères P 48,5 / H 119,5 / L 117 cm		Serrures à code mode privé	+ <input type="checkbox"/>	+ <input type="checkbox"/>	+ <input type="checkbox"/>	DW96	+ <input type="checkbox"/>	+ <input type="checkbox"/>	+ <input type="checkbox"/>
Casiers 6 portes et 3 portes vestiaires avec patères P 48,5 / H 157,5 / L 117 cm		Serrures à code mode privé	+ <input type="checkbox"/>	+ <input type="checkbox"/>	+ <input type="checkbox"/>	DW97	+ <input type="checkbox"/>	+ <input type="checkbox"/>	+ <input type="checkbox"/>
Casiers 3 portes et 3 portes vestiaires avec patères P 48,5 / H 119,5 / L 117 cm		Serrures à code mode privé	+ <input type="checkbox"/>	+ <input type="checkbox"/>	+ <input type="checkbox"/>	DW98	+ <input type="checkbox"/>	+ <input type="checkbox"/>	+ <input type="checkbox"/>
Casiers 6 portes et 3 portes vestiaires avec patères P 48,5 / H 157,5 / L 117 cm		Serrures à code mode privé	+ <input type="checkbox"/>	+ <input type="checkbox"/>	+ <input type="checkbox"/>	DW99	+ <input type="checkbox"/>	+ <input type="checkbox"/>	+ <input type="checkbox"/>

NOUVEAU

Type de serrures	Réf.	Finition structure	Finition portes	Finition serrures	
Casier 2 portes vestiaires avec patères P 48,5 / H 80,5 / L 78,5 cm		Serrures à code mode privé	+ <input type="checkbox"/>	+ <input type="checkbox"/>	+ <input type="checkbox"/>
Casier 2 niches et 2 portes vestiaires avec patères P 48,5 / H 119,5 / L 78,5 cm		Serrures à code mode privé	+ <input type="checkbox"/>	+ <input type="checkbox"/>	+ <input type="checkbox"/>
Casier 6 portes vestiaires avec patères P 48,5 / H 157,5 / L 117 cm		Serrures à code mode privé	+ <input type="checkbox"/>	+ <input type="checkbox"/>	+ <input type="checkbox"/>



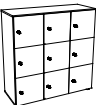
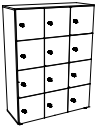




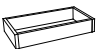
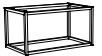
CASIER S ÉQUIPÉS DE SERRURES À CLÉ avec portes unicolores

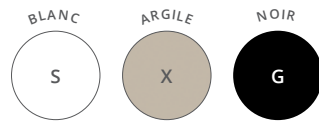
NOUVEAU



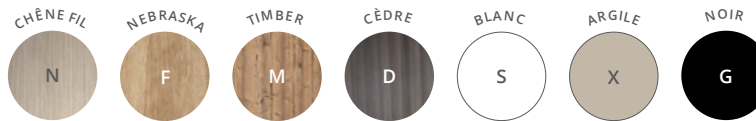
	Réf.	Finition structure	Finition portes	Réf.	Finition structure	Finition portes
Casiers 4 cases avec portes P 48,5 / H 80,5 / L 78,5 cm 	DZ68	+ <input type="checkbox"/>	+ <input type="checkbox"/>	DZ69	+ <input type="checkbox"/>	+ <input type="checkbox"/>
Casiers 6 cases avec portes P 48,5 / H 119,5 / L 78,5 cm 	DZ70	+ <input type="checkbox"/>	+ <input type="checkbox"/>	DZ71	+ <input type="checkbox"/>	+ <input type="checkbox"/>
Casiers 9 cases avec portes P 48,5 / H 119,5 / L 117 cm 	DZ72	+ <input type="checkbox"/>	+ <input type="checkbox"/>	DZ73	+ <input type="checkbox"/>	+ <input type="checkbox"/>
Casiers 12 cases avec portes P 48,5 / H 157,5 / L 117 cm 	DZ74	+ <input type="checkbox"/>	+ <input type="checkbox"/>	DZ75	+ <input type="checkbox"/>	+ <input type="checkbox"/>

► Options

	CASIERS 4 ET 6 CASES		CASIERS 9 ET 12 CASES	
	Réf.	Finition socle	Réf.	Finition socle
Socle mélaminé H 13,5 / L 73 - 111 cm Vérins 	DN533	+ <input type="checkbox"/>	DK183	+ <input type="checkbox"/>
Socle métal H 41 / L 78,5 - 117 cm Vérins 	DY195G DY197S	Noir Blanc	NOUVEAU DY205G DY207S	Noir Blanc



— Structure et socle mélaminé —
— décors unis



Portes décors imitation bois ou unis

CASIERS ÉQUIPÉS DE SERRURES À CLÉ

avec portes vestiaires unicolores

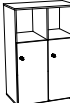
NOUVEAU



PORTES STANDARDS



PORTES FENTE COURRIER

	Réf.	Finition structure	Finition portes	Réf.	Finition structure	Finition portes
Casiers 3 portes et 3 portes vestiaires avec patères P 48,5 / H 119,5 / L 117 cm 	DZ76	+ []	+ []	DZ77	+ []	+ []
Casiers 6 portes et 3 portes vestiaires avec patères P 48,5 / H 157,5 / L 117 cm 	DZ78	+ []	+ []	DZ79	+ []	+ []
Casier 2 portes vestiaires avec patères P 48,5 / H 80,5 / L 78,5 cm 	DZ80	+ []	+ []			
Casier 2 niches et 2 portes vestiaires avec patères P 48,5 / H 119,5 / L 78,5 cm 	DZ81	+ []	+ []			
Casier 6 portes vestiaires avec patères P 48,5 / H 157,5 / L 117 cm 	DZ82	+ []	+ []			



KUBO

Système de rangement modulaire et évolutif, Kubo structure agréablement vos espaces, apporte de la couleur et vous offre un grand volume de rangement, pratique et agréable à utiliser.

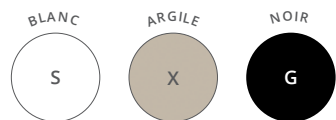
Les bibliothèques **Kubo** offrent des espaces de rangement de proximité alternatifs (ouverts et fermés), décoratifs et fonctionnels, d'un style contemporain. De finition soignée, associant des combinaisons bicolores, pratique à utiliser grâce à ses portes coulissantes, **Kubo** s'intègre parfaitement au sein des espaces de travail formels ou informels.



CARACTÉRISTIQUES



Structure décors imitation bois ou uni
Sens de fil horizontal pour les décors bois



Portes décors unis



Coussins tissu chiné Step Mélange
pour banc mobile

Autres tissus nous consulter



Structure

Structure en panneaux mélaminés Structurex® ép. 25 mm. Séparation et fond en panneaux mélaminés Structurex® ép. 16 mm. Chants ABS anti-choc 2 mm.

Portes

Portes coulissantes en panneaux mélaminés Structurex® ép. 16 mm équipées d'un bouton-poignée noir.

KUBO

GARANTIE
10
ANS



Bibliothèque 2 niveaux



Bibliothèque 3 niveaux



Bibliothèque 4 niveaux

Patins

Patins de réglage Ø 55 mm / H 2,5 cm pour compenser les défauts de planéité du sol.



Banc mobile

DESCRIPTIF TECHNIQUE

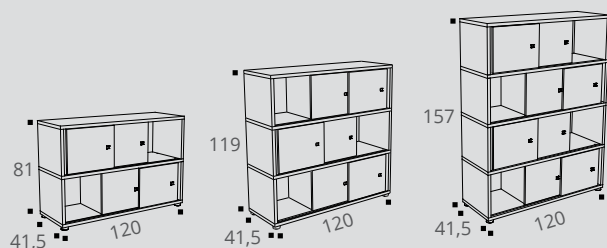
- Bibliothèques de rangement (2, 3 ou 4 niveaux) en panneaux mélaminés Structurex®, ép. 25 mm pour la structure, ép. 16 mm pour la séparation et le fond. Chants ABS antichoc 2 mm. Sens de fil horizontal pour les structures à décors bois. Livré démonté.
- Dim. P 41,5 / H 81-119-157 / L 120 cm
- Dimensions utiles d'1 module : niche ouverte P 41,5 / H 35,5 / L 35,5 cm - niche à portes coulissantes P 34,5 / H 35,5 / L 77,5 cm.
- Portes coulissantes en panneaux mélaminés Structurex® ép. 16 mm décors unis, équipées d'un bouton-poignée noir et montées sur glissières plastique.
- Patins de réglage Ø 55 mm / H 2,5 cm pour compenser les défauts de planéité du sol et faciliter l'alignement de plusieurs meubles de même hauteur. Le réglage de ces patins se fait par l'intérieur des meubles.

- Banc mobile (dim. P 41,5 / H 50 / L 120 cm) composé d'un module portes coulissantes, de 4 roulettes avec freins (Ø 65 mm) et d'un coussin d'assise en tissu. Coussin composé de mousse haute résilience ép. 25 mm, densité 40 kg/m³, revêtu de tissu chiné Step Mélange 100% Trevira CS non feu M1, certifié Oeko-Tex.

Les bibliothèques Kubo (2, 3 ou 4 niveaux) peuvent être commandées prêtes à l'emploi toutes équipées ou être composées selon vos envies.

En version équipée, les bibliothèques Kubo (2, 3 ou 4 niveaux) auront toujours la même finition de portes coulissantes. En version à composer, vous pouvez choisir les finitions des portes, combiner différentes finitions pour animer vos façades et obtenir des rangements multicolores.

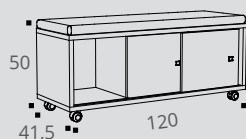
Ne pas superposer plus de 3 modules suivants sur 1 module départ.



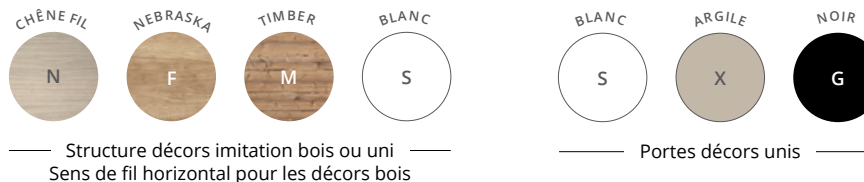
Bibliothèque 2 niveaux

Bibliothèque 3 niveaux

Bibliothèque 4 niveaux

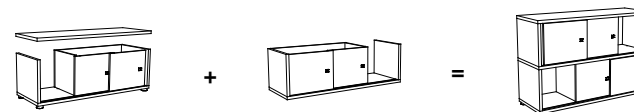


Banc mobile



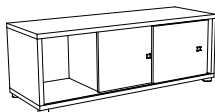
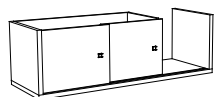
Comment composer vos bibliothèques Kubo ?

RANGEMENT à composer



1 Module départ + 2 Module suivant

Superposition maximum de 3 modules suivants sur 1 module départ

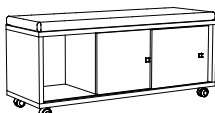
Description	Dim. (cm)	Réf.	Finition structure	Finition portes
 1 Module départ	H 43 cm	DR26	+ L	+ L
 2 Module suivant	H 38,5 cm	DR27	+ L	+ L

Rangement portes coulissantes
P 41,5 / L 120 cm

Superposition maximum de 3 modules suivants sur 1 module départ

BANC MOBILE

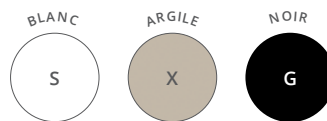


Description	Dim. (cm)	Réf.	Finition structure	Finition portes	Finition assise tissu
 Banc mobile avec assise tissu 4 roulettes	H 50 cm	DR28	+ L	+ L	+ L

Banc mobile
P 41,5 / L 120 cm
Poids maximal autorisé 150 kg



Structure décors imitation bois ou uni
Sens de fil horizontal pour les décors bois



Portes décors unis



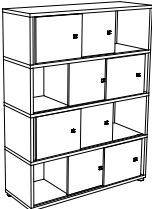


KUBO

GARANTIE
10
ANS

RANGEMENTS ÉQUIPÉS avec portes coulissantes unicolores



	Description	Réf.	Finition structure	Finition portes
Bibliothèque 2 niveaux H 81 / P 41,5 / L 120 cm 	4 portes coulissantes	DR29	+	+
Bibliothèque 3 niveaux H 119 / P 41,5 / L 120 cm 	6 portes coulissantes	DR30	+	+
Bibliothèque 4 niveaux H 157 / P 41,5 / L 120 cm 	8 portes coulissantes	DR31	+	+

Comment commander ? Bibliothèque 4 niveaux, H 157 / L 120 cm, structure décor **Blanc**, portes décor **Noir** = DR31

PAISIBLE

Caissons métal

Les caissons mobiles métalliques **Paisible** servent de rangement individuel à portée de main.

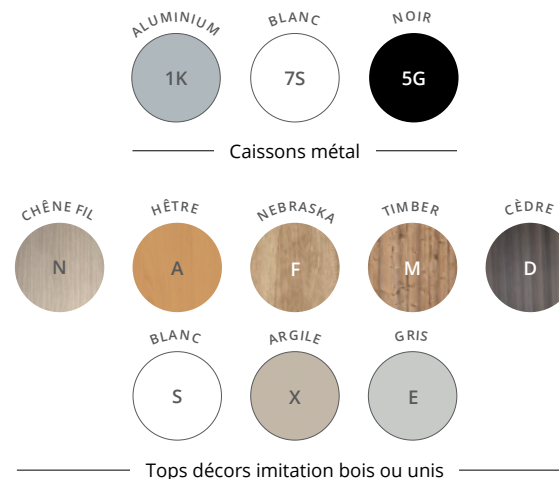
Les caissons **Paisible** augmentent les surfaces de travail en apportant une solution efficace de rangement de proximité. Avec leur design classique, les caissons **Paisible** s'intègrent facilement dans tous les espaces de travail. De conception monobloc et robuste, les caissons **Paisible** sont équipés de serrures à fermeture centralisée et permettent aux collaborateurs de ranger documents et affaires en toute sécurité.



Téléchargez la
fiche technique



CARACTÉRISTIQUES



Tops décors imitation bois ou unis

DESCRIPTIF TECHNIQUE

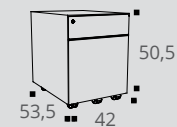
- Structures monoblocs soudées en tôle d'acier.
- Fermeture centralisée avec serrure munie d'une clé pliante et d'un cylindre amovible.
- Façades des tiroirs à préhension latérale. Plumier amovible incorporé.
- Glissières à galets à extraction 85 % pour les tiroirs plats.
- Glissières télescopiques à billes à extraction totale pour les tiroirs à dossiers suspendus (DS). Ouverture sélective des tiroirs.
- Tops mélaminés Structurex® ép. 25 mm, chants ABS anti-choc 2 mm.

Caissons mobiles

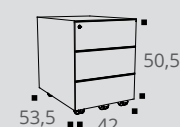
- Dimensions : P 53,5 / H 50,5 / L 42 cm.
- Tiroirs plats : P 48,5 / H 10,5 / L 33 cm.
- Tiroir dossiers suspendus : P 47 / H 27 / L 32,5 cm
- Roulettes pivotantes Ø 37 mm.

Caisson mobile slim 3 tiroirs

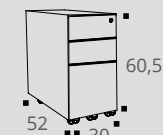
- Dimensions : P 52 / H 60,5 / L 30 cm.
- Tiroirs plats : P 43 / H 8 / L 22,5 cm.
- Tiroir dossiers suspendus : P 43 / H 25,5 / L 22,5 cm.
- Roulettes pivotantes Ø 35 mm.



Caisson mobile
2 tiroirs dont 1 pour
dossiers suspendus



Caisson mobile
3 tiroirs



Caisson mobile slim
3 tiroirs dont 1 pour
dossiers suspendus



Caissons métal



Tops décors imitation bois ou unis

PAISIBLE Caissons métal



CAISSONS MOBILES

		Dim. (cm)	Description	Réf.	Finition
Caissons mobiles Plumier inclus		P 53,5 / H 50,5 / L 42	2 tiroirs dont 1 pour dossiers suspendus	BR66	+ <input type="checkbox"/>
			3 tiroirs plats	BR67	+ <input type="checkbox"/>

► Option

		Dim. (cm)	Description	Réf.	Finition
Top Structurex® ép. 25 mm		P 53,5 / L 42	Pour caissons mobiles métal Paisible	BR813	+ <input type="checkbox"/>

CAISSON MOBILE SLIM

		Dim. (cm)	Description	Réf.	Finition
Caisson mobile slim 3 tiroirs Plumier inclus		P 52 / H 60,5 / L 30	3 tiroirs dont 1 pour dossiers suspendus	BY98	+ <input type="checkbox"/>



Comment commander ? Caisson slim 3 tiroirs dont 1 pour dossiers suspendus, finition Aluminium = BY98 + 1K

CLASSIF

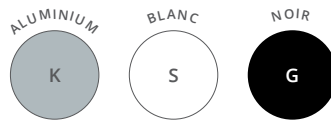
Rangements métal

Les armoires monoblocs **Classif** offrent une grande robustesse, un important volume de rangement et une fonctionnalité d'ouverture grâce aux portes à rideaux. Elles permettent de définir ou de délimiter des espaces collectifs ou de coworking. Certifiées et totalement assorties à nos mobiliers, les armoires **Classif** complètent efficacement vos aménagements d'espaces de travail.



CARACTÉRISTIQUES

Armoires unicolores



Armoires unicolores rideaux unis

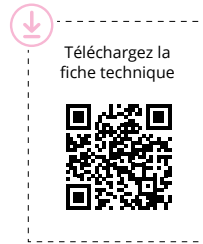
Armoires bicolors



Corps armoires



Rideaux décors imitation bois ou uni



CLASSIF Rangements métal



Structure

Grande robustesse du corps monobloc métal soudé.

Rideaux

Rideaux PVC non feu M1 à coulissement silencieux.



Lame terminale

Lame terminale en acier avec gorge anti-intrusion.



Ouverture facilitée

Poignées de préhension pour ouverture latérale.



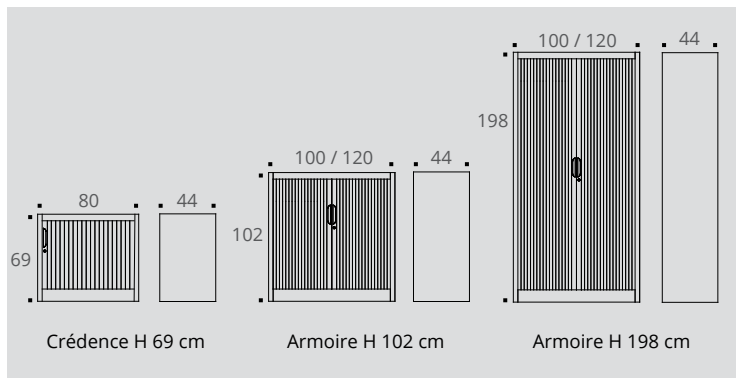
Vérins

Vérins réglables de l'intérieur.



DESCRIPTIF TECHNIQUE

- 3 hauteurs : H 198 / H 102 / H 69 cm. 3 largeurs : L 80 / L 100 / L 120 cm. 1 profondeur : P 44 cm.
- Grande robustesse des structures monoblocs soudées.
- Structures en acier finition époxy laqué. Dessus et bandeau ép. 10/10^e, corps et tablettes ép. 8/10^e.
- Rideaux bi-lames en PVC non feu classe M1 avec poignées de préhension.
- Glissement silencieux des rideaux PVC avec rail en polypropylène résistant à l'usure.
- Lame terminale en acier avec gorge anti-intrusion.
- Tablettes pour dossiers suspendus, de même finition que les armoires, avec ergots d'accrochage intégrés, réglables au pas de 5 cm.
- 5 niveaux de tablettes en H 198 cm. 3 niveaux de tablettes en H 102 cm. 2 niveaux de tablettes en H 69 cm.
- Vérins réglables de l'intérieur (course 20 mm).
- Serrure métal à 2 clés dont 1 pliante.
- Dos propre et lisse pour une utilisation en espace ouvert.
- En option, tops de finition en panneau mélaminé Structurex® ép. 25 mm.







Armoires unicolores rideaux unis




Tops décors imitation bois ou unis

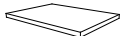
ARMOIRES À RIDEAUX unicolores

	Description	Dim. (cm)	Réf.	Finition
Armoires H 198 cm P 44 cm 	4 tablettes métalliques dossiers suspendus 5 niveaux d'accrochage DS	L 100	BK353	+ <input type="checkbox"/>
		L 120	BN023	+ <input type="checkbox"/>
Armoires H 102 cm P 44 cm 	2 tablettes métalliques dossiers suspendus 3 niveaux d'accrochage DS	L 100	BK333	+ <input type="checkbox"/>
		L 120	BN013	+ <input type="checkbox"/>

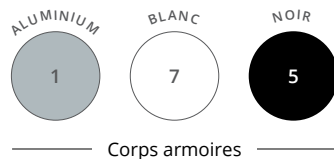
CRÉDENCE À RIDEAU unicolore

	Description	Dim. (cm)	Réf.	Finition
Crédence H 69 cm P 44 cm 	1 porte à rideau à ouverture horizontale 1 tablette métallique dossiers suspendus	L 80	BM513	+ <input type="checkbox"/>

► Options

	Dim. (cm)	Réf.	Finition
Tops Structurex® ép. 25 mm 	L 80 / P 44	BM523	+ <input type="checkbox"/>
	L 100 / P 44	BM493	+ <input type="checkbox"/>
	L 120 / P 44	BM503	+ <input type="checkbox"/>





Corps armoires





Rideaux et tops décors imitation bois ou uni

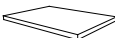
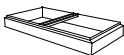
CLASSIF Rangements métal



ARMOIRES À RIDEAUX bicolores

	Description	Dim. (cm)	Réf.	Finition corps	Finition rideaux
Armoires H 198 cm P 44 cm 	4 tablettes métalliques dossiers suspendus 5 niveaux d'accrochage DS	L 100	BK35	+ <input type="checkbox"/>	+ <input type="checkbox"/>
		L 120	BN02	+ <input type="checkbox"/>	+ <input type="checkbox"/>
Armoires H 102 cm P 44 cm 	2 tablettes métalliques dossiers suspendus 3 niveaux d'accrochage DS	L 100	BK33	+ <input type="checkbox"/>	+ <input type="checkbox"/>
		L 120	BN01	+ <input type="checkbox"/>	+ <input type="checkbox"/>

► Options

	Dim. (cm)	Réf.	Finition
Tops Structurex® ép. 25 mm 	L 100 / P 44	BM493	+ <input type="checkbox"/>
	L 120 / P 44	BM503	+ <input type="checkbox"/>
Châssis télescopiques pour dossiers suspendus 	L 100	BM574G	Noir
	L 120	BM584G	Noir





RÉUNION



NOUVEAU

ALTO 288
Réunion



ARCHES 294
Réunion



COHÉSION 304
Réunion



SOLUTION 308
Tables abattantes



NOUVEAU

EUREKA 310
Tables abattantes



NOUVEAU

SOLUTION 318
Tables pliantes



ENSEMBLE 320
Réunion



RENCONTRE 324
Tables modulaires

A ALTO

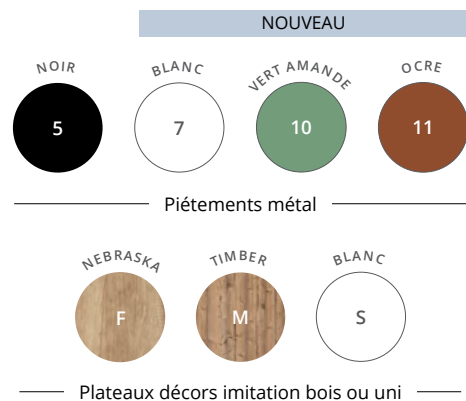
Réunion

Des solutions multiples et ergonomiques pour vos espaces collaboratifs.

Les solutions **Alto** Réunion imposent leur style et leur ergonomie, en complément idéal des espaces de travail partagés ou en zones informelles. Proposées en 2 formats (rectangulaire ou carrée), en 2 hauteurs (75 ou 105 cm), les tables **Alto** Réunion expriment leur modularité avec le principe d'installation « départ-suivant ». Electrifiables et disposant d'une connectique optionnelle, les tables **Alto** Réunion proposent des solutions complètes pour s'adapter à vos nouveaux espaces collaboratifs et aux besoins de réunions des collaborateurs.



CARACTÉRISTIQUES



Plateau

Panneau mélaminé Structurex® ép. 25 mm. 4 coins arrondis R40. Chants ABS anti-choc 2 mm. 2 hauteurs de travail : **H 105** et H 75 cm.

Électrification

Plateaux disponibles en 2 versions : pré-électrifiable ou **avec électrification** incluant un bloc électrique encastré, équipé de 3 PC + 1 USB A 5v + 1 USB C 5v + 1 passage de câbles.

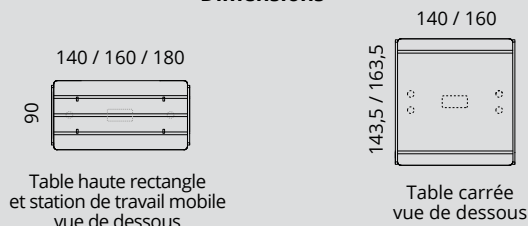
ALTO



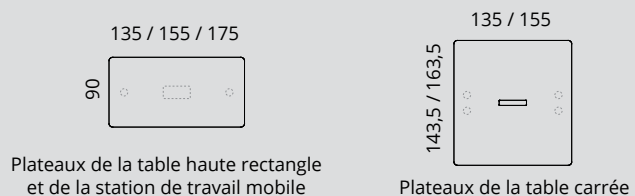
Piètement

Piètement métal de section carrée 25 x 25 mm de type arche « A », avec traverses structurelles de section 40 x 25 cm.

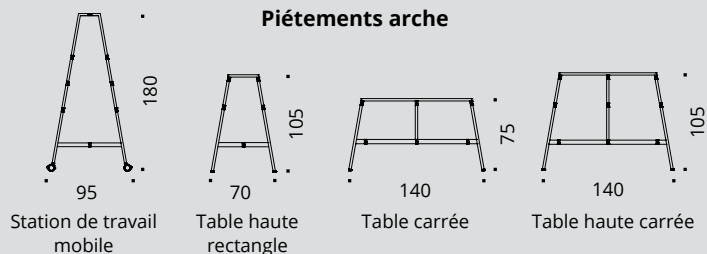
Dimensions



Synoptique plateaux



Piètements arche



Station de travail mobile



DESCRIPTIF TECHNIQUE

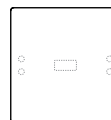
- Plateaux mélaminés Structurex® ép. 25 mm, 4 coins arrondis R40. Chants ABS anti-choc 2 mm.
- Tables de réunion proposées en 2 formats : rectangulaire (H 105 cm) ou carrée (H 75 ou 105 cm).
- Tables de réunion et stations de travail mobiles disponibles en 2 versions de plateaux :
 - pré-électrifiable
 - avec électrification incluant un bloc électrique encastré, équipé de 3 PC + 1 USB A 5v + 1 USB C 5v + 1 passage de câbles. Câble d'alimentation 2 m inclus.
- Piètements métal de section carrée 25 x 25 mm, H 75 cm, H 105 cm ou H 180 cm (selon versions) de type arche « A », avec traverses structurelles de section 40 x 25 mm. Finition époxy laqué noir.
- Stations de travail mobiles disponibles également en finition époxy laqué blanc (lisse) et vert amande ou ocre (texturé).
- Piètements permettant la fixation d'accessoires ou d'options (kit 3 bacs de rangement, tableau blanc, support accessoires, bac supérieur, banc, caisson selon versions).
- Tables : vérins de stabilité sur pied H 75 / H 105 cm (course 10 mm). Stations mobiles : 4 roulettes Ø 75 mm avec freins sur pied H 180 cm.



TABLES DE RÉUNION carrées

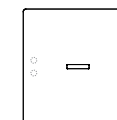
PRÉ-ÉLECTRIFIABLE







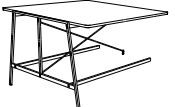
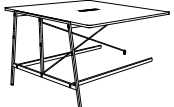
Plateaux munis de 4 passe-câbles Ø 80 mm et 1 Top Access double pré-débouchants



AVEC ÉLECTRIFICATION

Plateaux munis d'1 bloc électrique encastré (3 PC + USB A/C) et 4 passe-câbles Ø 80 mm pré-débouchants



	Dim. (cm)		Réf.	Finition plateau		Réf.	Finition plateau
Tables carrées H 75 cm Élément départ Pieds standards H 75 cm	P 143,5 / L 140 (4/6 personnes)		DT705	+ <input type="checkbox"/>		DT745	+ <input type="checkbox"/>
	P 163,5 / L 160 (6/8 personnes)		DT715	+ <input type="checkbox"/>		DT755	+ <input type="checkbox"/>
Tables carrées H 75 cm Élément suivant Pied standard H 75 cm	P 143,5 / L 140 (4 personnes)		DT725	+ <input type="checkbox"/>		DT765	+ <input type="checkbox"/>
	P 163,5 / L 160 (4 personnes)		DT735	+ <input type="checkbox"/>		DT775	+ <input type="checkbox"/>
Tables hautes carrées H 105 cm Élément départ Pieds hauts H 105 cm	P 143,5 / L 140 (4/6 personnes)		DT785	+ <input type="checkbox"/>		DT825	+ <input type="checkbox"/>
	P 163,5 / L 160 (6/8 personnes)		DT795	+ <input type="checkbox"/>		DT835	+ <input type="checkbox"/>
Tables hautes carrées H 105 cm Élément suivant Pied haut H 105 cm	P 143,5 / L 140 (4 personnes)		DT805	+ <input type="checkbox"/>		DT845	+ <input type="checkbox"/>
	P 163,5 / L 160 (4 personnes)		DT815	+ <input type="checkbox"/>		DT855	+ <input type="checkbox"/>

► Extensions NOUVEAU

Tablettes d'extension

Se fixe sur les piétements avec équerres (fixation à droite ou à gauche)
P 35 cm



Dim. (cm)	Réf.	Finition plateau
L 143,5 cm	DY245	+ <input type="checkbox"/>
L 163,5 cm	DY255	+ <input type="checkbox"/>



ALTO



TABLES DE RÉUNION rectangles

PRÉ-ÉLECTRIFIABLE

Plateaux munis de 2 passe-câbles Ø 80 mm et 1 Top Access double pré-débouchants



AVEC ÉLECTRIFICATION

Plateaux munis d'1 bloc électrique encastré (3 PC + USB A/C) et 2 passe-câbles Ø 80 mm pré-débouchants



	Dim. (cm)		Réf.	Finition plateau		Réf.	Finition plateau
Tables hautes rectangles H 105 cm Élément départ Pieds hauts H 105 cm	P 90 / L 140		DT865	+		DT925	+
	P 90 / L 160		DT875	+		DT935	+
	P 90 / L 180		DT885	+		DT945	+
Tables hautes rectangles H 105 cm Élément suivant Pied haut H 105 cm	P 90 / L 140		DT895	+		DT955	+
	P 90 / L 160		DT905	+		DT965	+
	P 90 / L 180		DT915	+		DT975	+

► Extension NOUVEAU

Tablette d'extension

Se fixe sur les piétements avec équerres (fixation à droite ou à gauche)
P 35 cm



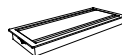
Dim. (cm) Réf. Finition plateau

L 90 cm DY235 +

► Options

Top Access double

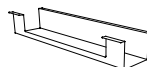
Pour tables pré-électrifiables



P 14,8 / L 31,6 cm DU135G Noir

Goulotte universelle

Pour tables pré-électrifiables
P 12 / H 9 / L 60 cm
H utile 8 cm



Se fixe sous les plateaux par vis à bois DP045G Noir

Obturbateur électrifié

Équipé de 1 PC + 1 USB A 5v
Câble d'alimentation de 2 m inclus



Ø 100 mm
Se fixe sur le passe-câbles pré-débouchant Ø 80 mm du plateau DQ135G Noir

Obturbateur avec chargeur à induction



Ø 88 mm
Se fixe sur le passe-câbles pré-débouchant Ø 80 mm du plateau DQ015G Noir



NOIR



— Piétements métal —

NEBRASKA



TIMBER



BLANC



— Plateaux décors imitation bois ou uni —

STATIONS DE TRAVAIL mobiles

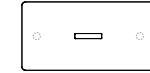
PRÉ-ÉLECTRIFIABLE

Plateaux munis de 2 passe-câbles Ø 80 mm et 1 Top Access double pré-débouchants



AVEC ÉLECTRIFICATION

Plateaux munis d'1 bloc électrique encastré (3 PC + USB A/C) et 2 passe-câbles Ø 80 mm pré-débouchants



	Dim. (cm)	Réf.	Finition plateau		Réf.	Finition plateau
Stations de travail mobiles H 75 - 105 cm Pieds hauts H 180 cm et 4 roulettes avec freins	P 90 / L 140	DX235	+ <input type="checkbox"/>		DX265	+ <input type="checkbox"/>
	P 90 / L 160	DX245	+ <input type="checkbox"/>		DX275	+ <input type="checkbox"/>
	P 90 / L 180	DX255	+ <input type="checkbox"/>		DX285	+ <input type="checkbox"/>

NOUVEAU

Tablette d'extension

Se fixe sur les piétements avec équerres (fixation à droite ou à gauche)
P 35 cm

L 90 cm



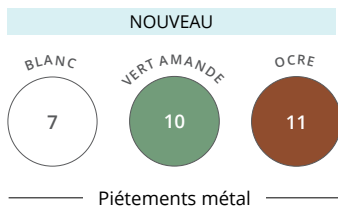
DY235

+

► Options

	Description	Réf.	Finition
Kit 3 bacs de rangement En métal noir P 12 / H 12 / L 55-65-75 cm	 Se fixent sur le pied H 180 cm	DX295G	● Noir
Bac de rangement supérieur En mélaminé. P 24 / H 15 cm Se fixe sur la traverse supérieure de la station de travail	L 137,5 cm pour station de travail L 140 cm	DX323	+ <input type="checkbox"/>
	L 157,5 cm pour station de travail L 160 cm	DX333	+ <input type="checkbox"/>
	L 177,5 cm pour station de travail L 180 cm	DX343	+ <input type="checkbox"/>
Tableau aimanté blanc En métal blanc H 40 / L 70 cm	 Se fixe sur le pied H 180 cm	DX317S	○ Blanc
Supports accessoires Supports casque, sac, veste	 Vendus par lot de 2 Se fixent sur les piétements H 105 / H 180 cm	DT035G	● Noir





STATIONS DE TRAVAIL mobiles

NOUVEAU

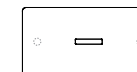
PRÉ-ÉLECTRIFIABLE















Plateaux munis de 2 passe-câbles Ø 80 mm et 1 Top Access double pré-débouchants



AVEC ÉLECTRIFICATION

Plateaux munis d'1 bloc électrique encastré (3 PC + USB A/C) et 2 passe-câbles Ø 80 mm pré-débouchants



	Dim. (cm)		Réf.	Finition piétement	Finition plateau		Réf.	Finition piétement	Finition plateau
Stations de travail mobiles H 75 - 105 cm Pieds hauts H 180 cm et 4 roulettes avec freins	P 90 / L 140		DX23	+ 	+ 		DX26	+ 	+ 
	P 90 / L 160		DX24	+ 	+ 		DX27	+ 	+ 
	P 90 / L 180		DX25	+ 	+ 		DX28	+ 	+ 

Tablette d'extension

Se fixe sur les piétements avec équerres (fixation à droite ou à gauche)
P 35 cm

L 90 cm



DY23

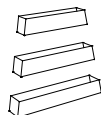
+ 

+ 

► Options

Kit 3 bacs de rangement

En métal
P 12 / H 12 / L 55-65-75 cm



Description

Se fixent sur le pied H 180 cm

Réf.

DX297S
DX2910R
DX2911W

Finition

 Blanc
 Vert Amande
 Ocre

Top Access double

Pour tables pré-électrifiables



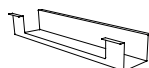
P 14,8 / L 31,6 cm

DU135G
DU137S

 Noir
 Blanc


Goulotte universelle

Pour tables pré-électrifiables
P 12 / H 9 / L 60 cm
H utile 8 cm



Se fixe sous les plateaux par vis à bois

DP045G
DP047S

 Noir
 Blanc



ARCHES

Réunion

Adaptées aux différents espaces de travail, les tables de réunion Arches s'associent parfaitement avec nos gammes de bureaux collaboratifs.

Espaces de réunion, de coworking ou de détente, les différents formats de tables **Arches** complètent idéalement vos aménagements de travail formels en apportant des zones de convivialité et de cohésion, à partager en équipes.





**Table de réunion Astrolite,
élément départ et élément suivant
avec Top Access double,**
Blanc - Nebraska

**Table de réunion Astro,
élément départ et élément suivant**
Noir - Blanc

Table de réunion tonneau Partage
Noir - Chêne Fil



ARCHES Réunion

Table de réunion carrée Astro
Blanc - Blanc

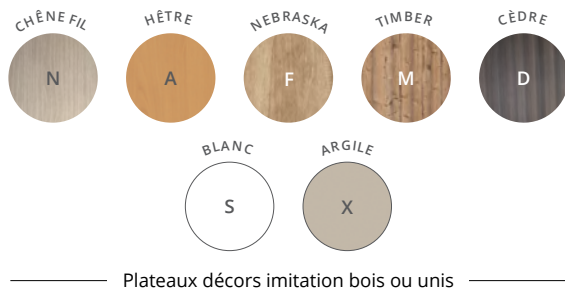
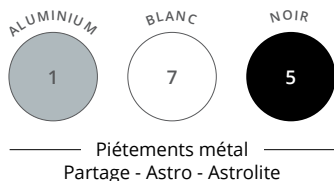
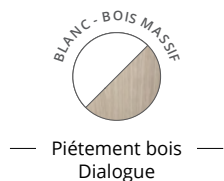


Table de réunion Astro
1 élément départ et 3 éléments suivants
Blanc - Nebraska



Table de réunion ronde Dialogue
Blanc / Bois massif - Chêne Fil

CARACTÉRISTIQUES



Électrification

Plateau équipé d'un passe-câbles pré-débouchant central Ø 80 mm.

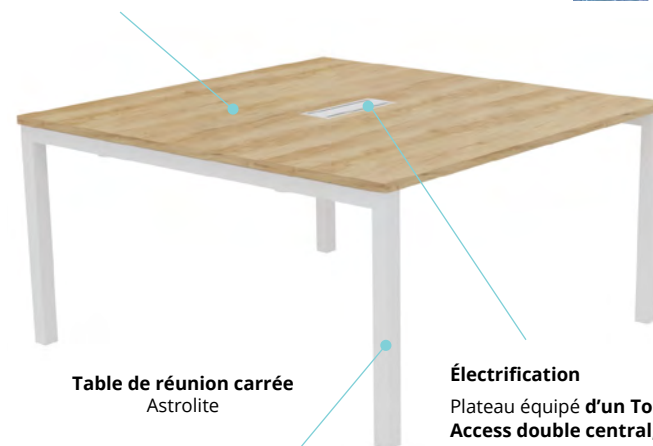


Piétement

Piétement trapèze en finition époxy laqué blanc et bois massif naturel.

Plateau

Panneau mélaminé Structorex® ép. 25 mm, chants ABS anti-choc 2 mm.



Électrification

Plateau équipé d'un Top Access double central, selon versions.

Piétement

Piétement arche métal de section carrée 50 x 50 mm, finition époxy laqué.



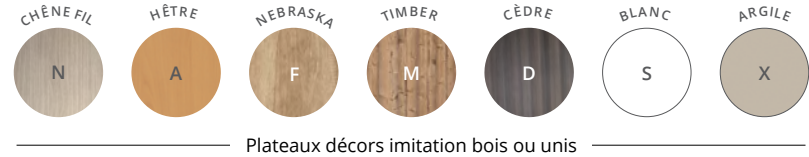
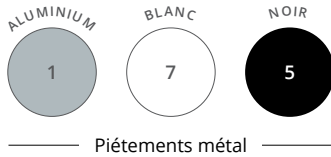
Astrolite	Partage - Dialogue	Astro
143 / 163 72	143 / 163 72	143 / 163 72
Pied arche métal Astrolite	Pieds trapèze métal - Partage Pied trapèze bois - Dialogue	Pied arche métal Astro
80 / 100 / 120 Tables rondes	80 / 100 / 120 Tables rondes	140 / 200 Tables rectangulaires
200 Table tonneau	200 Table tonneau	200 Table tonneau
140 / 160 Tables carrées	140 / 160 Tables carrées	140 / 160 Tables carrées

DESCRIPTIF TECHNIQUE

- Plateaux en panneaux mélaminés Structorex ép. 25 mm. Chants ABS anti-choc 2 mm.
- Plateaux équipés, selon versions, de passe-câbles pré-débouchants (Ø 80 mm) ou d'un Top Access double central (dim. utiles L 29 cm x P 12 cm) pour le passage des câbles. Des goulottes sont proposées en option.
- Bloc électrique optionnel pour Top Access double, intégrant 3 PC + 1 USB A 5v + 1 USB C 5v + 1 passage de câbles, avec câble d'alimentation 2 m. Equipements complémentaires RJ45, HDMI et USB transfert de données en option (page 201)
- **4 piétements disponibles**, reliés par une structure centrale en métal (poutre ou double poutre selon les versions), finition époxy :
 - Piétement arche métal Astrolite, de section 50 x 50 mm.
 - Piétement arche "A" métal Partage, de section 50 x 50 mm.
 - Piétement arche métal Astro, de section 70 x 30 mm.
 - Piétement arche trapèze Dialogue, en métal et bois, composé d'une partie supérieure en métal section 50 x 50 mm et de piétements bois massif de section 50 x 30 mm en partie inférieure.
- Vérins de stabilité pour compenser les défauts de planéité du sol.

ARCHES Réunion





TABLES RONDES - pieds métal



	Dim. (cm)	Description	Réf.	Finition piétement	Finition plateau
Tables rondes (3/4 personnes) H 74 cm	 Ø 80 Ø 100 / 120	Dotées d'1 passe-câble pré-débouchant central sous plateau	DN98	+ <input type="checkbox"/>	+ <input type="checkbox"/>
			DN33	+ <input type="checkbox"/>	+ <input type="checkbox"/>
			DN34	+ <input type="checkbox"/>	+ <input type="checkbox"/>

TABLE TONNEAU - pieds arches métal



	Dim. (cm)	Description	Réf.	Finition piétement	Finition plateau
Table tonneau (6 personnes) H 72 cm Structure L 140 cm	P 100 / L 200	Dotée de 2 passe-câbles pré-débouchants sous plateau	DN29	+ <input type="checkbox"/>	+ <input type="checkbox"/>

TABLES CARRÉES - pieds arches métal

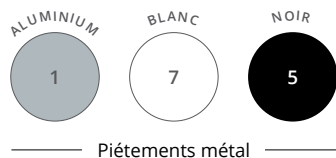


SANS TOP ACCESS

AVEC TOP ACCESS DOUBLE

	Dim. (cm)	Réf.	Finition piétement	Finition plateau	Réf.	Finition piétement	Finition plateau
Tables carrées Élément départ H 72 cm	P 143 / L 140 (4/6 personnes)	DF18	+ <input type="checkbox"/>	+ <input type="checkbox"/>	 DQ46 DQ47	+ <input type="checkbox"/>	+ <input type="checkbox"/>
	P 163 / L 160 (6/8 personnes)	DF20	+ <input type="checkbox"/>	+ <input type="checkbox"/>		+ <input type="checkbox"/>	+ <input type="checkbox"/>
Tables carrées Élément suivant* H 72 cm	P 143 / L 140 (4 personnes)	DB93	+ <input type="checkbox"/>	+ <input type="checkbox"/>	 DQ23 DQ24	+ <input type="checkbox"/>	+ <input type="checkbox"/>
	P 163 / L 160 (4 personnes)	DB97	+ <input type="checkbox"/>	+ <input type="checkbox"/>		+ <input type="checkbox"/>	+ <input type="checkbox"/>

* Non disponible en finition Cèdre



Piètements métal



Plateaux décors imitation bois ou unis



TABLES RONDES - pieds métal




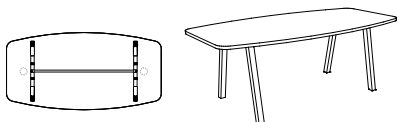
	Dim. (cm)	Description	Réf.	Finition piétement	Finition plateau
Tables rondes (3/4 personnes) H 72 cm		Dotées d'1 passe-câble pré-débouchant central sous plateau	DN99	+ <input type="checkbox"/>	+ <input type="checkbox"/>
			DN31	+ <input type="checkbox"/>	+ <input type="checkbox"/>
			DN32	+ <input type="checkbox"/>	+ <input type="checkbox"/>

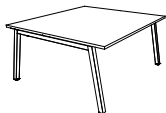
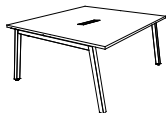

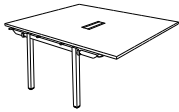
TABLE TONNEAU - pieds trapèze métal



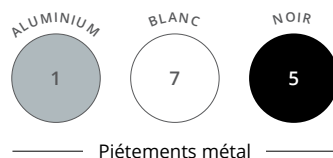
	Dim. (cm)	Description	Réf.	Finition piétement	Finition plateau
Table tonneau (6 personnes) H 72 cm Structure L 140 cm		Dotée de 2 passe-câbles pré-débouchants sous plateau	P 100 / L 200 DN28	+ <input type="checkbox"/>	+ <input type="checkbox"/>

TABLES CARRÉES - pieds trapèze métal

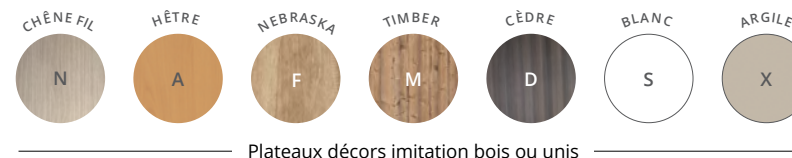


	Dim. (cm)	Réf.	SANS TOP ACCESS		AVEC TOP ACCESS DOUBLE		
			Finition piétement	Finition plateau	Réf.	Finition piétement	Finition plateau
Tables carrées Élément départ H 72 cm	P 143 / L 140 (4/6 personnes)		DF14 DF16	+ <input type="checkbox"/> + <input type="checkbox"/> + <input type="checkbox"/> + <input type="checkbox"/>		DQ33 DQ34	+ <input type="checkbox"/> + <input type="checkbox"/> + <input type="checkbox"/> + <input type="checkbox"/>
	P 163 / L 160 (6/8 personnes)						
Tables carrées Élément suivant* H 72 cm	P 143 / L 140 (4 personnes)		DB93 DB97	+ <input type="checkbox"/> + <input type="checkbox"/> + <input type="checkbox"/> + <input type="checkbox"/>		DQ23 DQ24	+ <input type="checkbox"/> + <input type="checkbox"/> + <input type="checkbox"/> + <input type="checkbox"/>
	P 163 / L 160 (4 personnes)						

* Non disponible en finition Cèdre

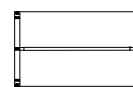


Piètements métal

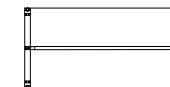


Plateaux décors imitation bois ou unis

TABLES RECTANGLES - pieds arches P 100 cm



L 140



L 200

Tables rectangales

Élément départ

P 100 / H 72 cm

Piètement arche P 100 cm



Réf.	Finition piètement	Finition plateau
BM62	+ []	+ []

Réf.	Finition piètement	Finition plateau
BM64	+ []	+ []

Tables rectangales

Élément suivant*

P 100 / H 72 cm

Piètement arche P 100 cm

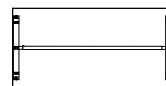


Réf.	Finition piètement	Finition plateau
BM63	+ []	+ []

Réf.	Finition piètement	Finition plateau
BM65	+ []	+ []

* Non disponibles en décor imitation Cèdre

TABLES RECTANGLES - pieds arches P 80 cm



SANS TOP ACCESS



AVEC TOP ACCESS DOUBLE

Tables rectangales

Élément départ

H 72 cm

Piètement arche P 80 cm

Dim. (cm)

P 100 / L 140
(4 personnes)

P 100 / L 200
(6 personnes)



Réf.	Finition piètement	Finition plateau
DX13	+ []	+ []
DR39	+ []	+ []



Réf.	Finition piètement	Finition plateau
DX15	+ []	+ []
DR41	+ []	+ []

Tables rectangales

Élément suivant*

H 72 cm

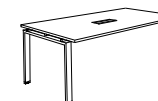
Piètement arche P 80 cm

P 100 / L 140
(4 personnes)

P 100 / L 200
(6 personnes)

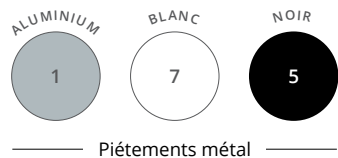


Réf.	Finition piètement	Finition plateau
DX14	+ []	+ []
DR40	+ []	+ []



Réf.	Finition piètement	Finition plateau
DX16	+ []	+ []
DR42	+ []	+ []

* Non disponibles en décor imitation Cèdre



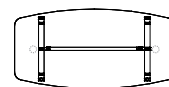
Piètements métal



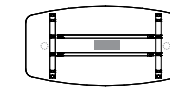
Plateaux décors imitation bois ou unis



TABLES TONNEAU - pieds arches métal



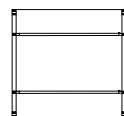
SANS TOP ACCESS



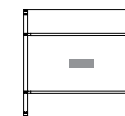
AVEC TOP ACCESS DOUBLE

	Dim. (cm)	Réf.	Finition piétement	Finition plateau	Réf.	Finition piétement	Finition plateau
Tables tonneau H 72 cm Dotées de 2 passe-câbles pré-débouchants sous plateau Structure L 140 cm	P 100 / L 200 (6 personnes)	DN27	+ <input type="checkbox"/>	+ <input type="checkbox"/>	DQ93	+ <input type="checkbox"/>	+ <input type="checkbox"/>

TABLES CARRÉES - pieds arches métal



SANS TOP ACCESS



AVEC TOP ACCESS DOUBLE

	Dim. (cm)	Réf.	Finition piétement	Finition plateau	Réf.	Finition piétement	Finition plateau
Tables carrées Élément départ H 72 cm	P 143 / L 140 (4/6 personnes)	BZ73	+ <input type="checkbox"/>	+ <input type="checkbox"/>	DQ35	+ <input type="checkbox"/>	+ <input type="checkbox"/>
	P 163 / L 160 (6/8 personnes)	BU76	+ <input type="checkbox"/>	+ <input type="checkbox"/>	DQ36	+ <input type="checkbox"/>	+ <input type="checkbox"/>
Tables carrées Élément suivant* H 72 cm	P 143 / L 140 (4 personnes)	BZ75	+ <input type="checkbox"/>	+ <input type="checkbox"/>	DQ37	+ <input type="checkbox"/>	+ <input type="checkbox"/>
	P 163 / L 160 (4 personnes)	BU77	+ <input type="checkbox"/>	+ <input type="checkbox"/>	DQ38	+ <input type="checkbox"/>	+ <input type="checkbox"/>

* Non disponible en finition Cèdre

► Option

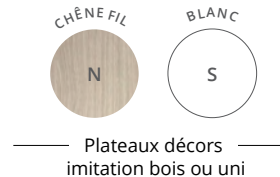
Descente de câbles verticale
Magnétique
Pour tables Astro



Dim. (cm)	ALUMINIUM	BLANC	NOIR
	Réf.	Réf.	Réf.
P 3 / H 61 / L 7	BM291K	BM297S	BM295G



Chaises de réunion
Tik & Tak
➔ Page 362



TABLES RONDES - pieds bois



	Dim. (cm)	Description	Réf.	Finition plateau
Tables rondes (3/4 personnes) H 72 cm		Dotées d'1 passe-câble	DP007	+ <input type="checkbox"/>
		pré-débouchant central	DN197	+ <input type="checkbox"/>
		sous plateau	DN207	+ <input type="checkbox"/>

TABLE TONNEAU - pieds trapèze bois

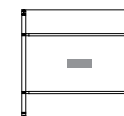


	Dim. (cm)	Description	Réf.	Finition plateau
Table tonneau (6 personnes) H 72 cm Structure L 140 cm	P 100 / L 200	Dotée de 2 passe-câbles pré-débouchants sous plateau	DN267	+ <input type="checkbox"/>

TABLES CARRÉES - pieds trapèze bois



SANS TOP ACCESS



AVEC TOP ACCESS DOUBLE

	Dim. (cm)	Réf.	Finition plateau	Réf.	Finition plateau
Tables carrées Élément départ H 72 cm	P 143 / L 140 (4/6 personnes)	DB927	+ <input type="checkbox"/>	DQ217	+ <input type="checkbox"/>
	P 163 / L 160 (6/8 personnes)	DB967	+ <input type="checkbox"/>	DQ227	+ <input type="checkbox"/>
Tables carrées Élément suivant H 72 cm	P 143 / L 140 (4 personnes)	DB937	+ <input type="checkbox"/>	DQ237	+ <input type="checkbox"/>
	P 163 / L 160 (4 personnes)	DB977	+ <input type="checkbox"/>	DQ247	+ <input type="checkbox"/>



► Options

			● ALUMINIUM	○ BLANC	● NOIR
		Description	Réf.	Réf.	Réf.
Obturbateurs		Se fixent sur les passe-câbles pré-débouchants Ø 80 mm du plateau Vendus par lot de 2	AX061K	AX067S	AX065G
Obturbateur électrifié Équipé de 1 PC + 1 USB A 5v Câble d'alimentation de 2 m inclus		Ø 100 mm Se fixe sur le passe-câbles pré-débouchant Ø 80 mm du plateau	—	DQ137S	DQ135G
Obturbateur électrifié Équipé de 1 PC + 1 USB A 5v + 1 USB C 5V Câble d'alimentation de 2 m inclus		Ø 91 mm Se fixe sur le passe-câble pré-débouchant Ø 80 mm du plateau	—	DX797S	DX795G
Obturbateur électrifié à capot Équipé de 1 PC + 1 USB A 5v + 1 RJ45 Câble d'alimentation de 2 m inclus		P 90 / L 125 - 190 mm Se fixe sur le passe-câbles pré-débouchant Ø 80 mm du plateau	—	DQ007S	DQ005G
Goulottes techniques d'électrification P 16 / H 8 cm H utile 4 cm		L 110 pour plan L 140 L 130 pour plan L 160	AZ211K AZ221K	AZ217S AZ227S	AZ215G AZ225G
Descente de câbles verticale Magnétique Pour tables Astrolite et Partage		H 61 / L 4,5 / P 1,5	BY011K	BY017S	BY015G
Blocs électriques pour Top Access double P 12,5 / H 12 / L 29 Équipés de 3 PC + 1 USB A 5v + 1 USB C 5v + 1 passage de câbles Se positionnent sous les Top Access par clipsage		Élément départ Câble d'alimentation de 2 m inclus	—	—	DX375G
		Élément suivant* Câble de liaison de 2 m inclus	—	—	DX385G
<i>Pour tables de réunion carrées ou rectanglées Astro. Options d'équipement connectique voir page 201</i>		<i>* Les Top Access électrifiés peuvent être reliés en série jusqu'à 2 modules suivants maximum pour 1 module départ.</i>			
Accroche-câbles universel 4 anneaux. Se fixe sous les plateaux. Vis non fournies		P 6,5 / H 4,5 / L 9,5	DQ101K	—	—

COHÉSION

Réunion

Les tables **Cohésion** répondent aux nouveaux modes de travail et de réunion.

Les finitions naturelles des plateaux associées aux piétements trapèze métal leur donnent un style industriel. Les tables **Cohésion** sont également disponibles en version électrifiée pour connecter et recharger facilement les ordinateurs et téléphones.



CARACTÉRISTIQUES



Piètements métal



Plateaux décors imitation bois ou uni



Téléchargez la
fiche technique

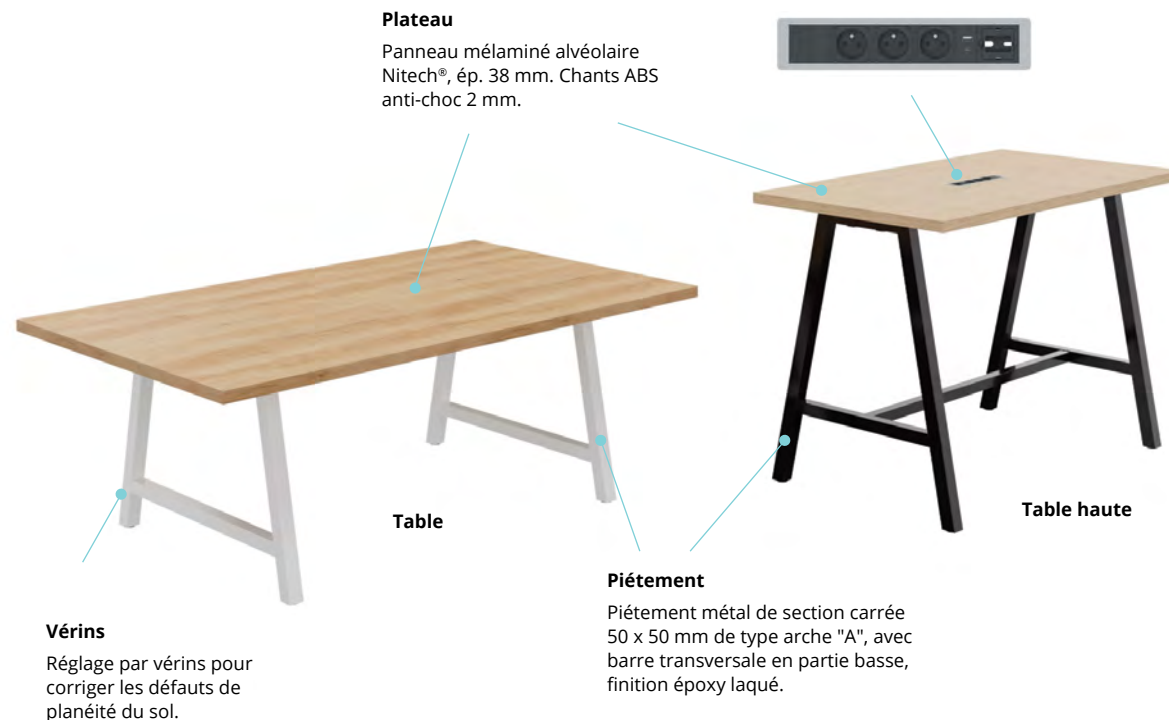


COHÉSION

GARANTIE
10
ANS

Électrification (selon versions)

Bloc électrique encastré équipé
de 3 PC + 1 USB A 5v + 1 USB C 5v
+ 1 passage de câbles.



Plateau

Panneau mélaminé alvéolaire
Nitech®, ép. 38 mm. Chants ABS
anti-choc 2 mm.

Table

Table haute

Piètement

Piètement métal de section carrée
50 x 50 mm de type arche "A", avec
barre transversale en partie basse,
 finition époxy laqué.

Vérins

Réglage par vérins pour
corriger les défauts de
planéité du sol.

DESCRIPTIF TECHNIQUE

- Panneaux mélaminés alvéolaires Nitech® ép. 38 mm bordés d'un chant de renfort intérieur de 3 mm. Table L 240 cm composée de 2 demi plateaux L 120 x P 120 cm.
- Chants ABS anti-choc 2 mm.
- Piètement métal de section carrée 50 x 50 mm de type arche "A", avec barre transversale en partie basse.
- Structure poutre en acier finition époxy laqué.
- Réglage par vérins de stabilisation Ø 40 mm et de course 10 mm pour corriger les défauts de planéité du sol.
- Tables disponibles en 2 versions : sans électrification ou avec électrification incluant un bloc électrique encastré, équipé de 3 PC + 1 USB A 5v + 1 USB C 5v + 1 passage de câbles. Câble d'alimentation 2 m inclus. Options d'équipement connectique (page 201).
- 1 accroche-câbles universel plastique inclus (pour les versions avec électrification).
- Goulotte universelle (page 196) compatible avec les tables Cohésion pour circulation des câbles.

Tables

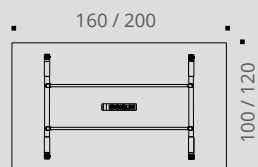


Table - vue de dessous

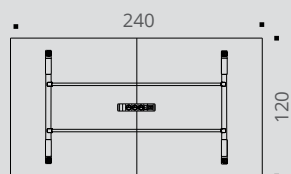


Table L 240 cm - vue de dessous

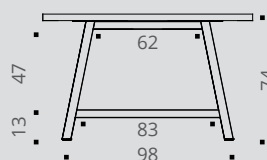


Table pied métal
vue de profil

Tables hautes

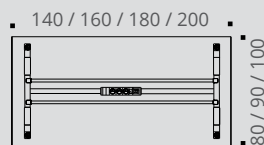


Table haute - vue de dessous

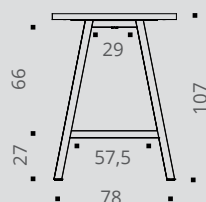


Table haute pied métal
vue de profil

COHÉSION

GARANTIE
10
ANS



TABLES

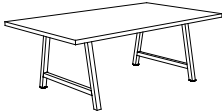

SANS ÉLECTRIFICATION



AVEC ÉLECTRIFICATION

Plateaux munis d'1 bloc électrique encastré (3 PC + USB A/C)



	Dim. (cm)	Description	Réf.	Finition piétement	Finition plateau	Réf.	Finition piétement	Finition plateau
 Tables Cohésion H 74 cm	P 100 / L 200	8/10 personnes	DH00	+ <input type="checkbox"/>	+ <input type="checkbox"/>	DQ52	+ <input type="checkbox"/>	+ <input type="checkbox"/>
	P 120 / L 160	6/8 personnes	DF98	+ <input type="checkbox"/>	+ <input type="checkbox"/>	DQ53	+ <input type="checkbox"/>	+ <input type="checkbox"/>
	P 120 / L 200	8/10 personnes	BX99	+ <input type="checkbox"/>	+ <input type="checkbox"/>	DQ54	+ <input type="checkbox"/>	+ <input type="checkbox"/>
	P 120 / L 240	10/12 personnes	DX17	+ <input type="checkbox"/>	+ <input type="checkbox"/>	DX18	+ <input type="checkbox"/>	+ <input type="checkbox"/>

► Options

Descente de câbles verticale
Magnétique



Dim. (cm)

○ BLANC

● NOIR

Réf.

Réf.

H 61 / L 4,5 / P 1,5

BY017S

BY015G

● ALUMINIUM

Dim. (cm)

Réf.

Accroche-câbles universel
4 anneaux. Se fixe sous les plateaux. Vis non fournies



P 6,5 / H 4,5 / L 9,5

DQ101K

Kit 2 platines de liaison
Pour solidarisation de 2 tables juxtaposées



DN789Z





COHÉSION HAUTE

GARANTIE 10 ANS

TABLES HAUTES

SANS ÉLECTRIFICATION



AVEC ÉLECTRIFICATION

Plateaux munis d'1 bloc électrique encastré (3 PC + USB A/C)



Tables Cohésion Haute
H 107 cm



Dim. (cm)	Description	Réf.	Finition piétement	Finition plateau	Réf.	Finition piétement	Finition plateau
P 80 / L 140	6 personnes	DH13	+ <input type="checkbox"/>	+ <input type="checkbox"/>	DQ60	+ <input type="checkbox"/>	+ <input type="checkbox"/>
P 80 / L 160	6/8 personnes	BZ10	+ <input type="checkbox"/>	+ <input type="checkbox"/>	DQ61	+ <input type="checkbox"/>	+ <input type="checkbox"/>
P 90 / L 180	8 personnes	BZ11	+ <input type="checkbox"/>	+ <input type="checkbox"/>	DQ62	+ <input type="checkbox"/>	+ <input type="checkbox"/>
P 100 / L 200	8/10 personnes	BZ12	+ <input type="checkbox"/>	+ <input type="checkbox"/>	DQ63	+ <input type="checkbox"/>	+ <input type="checkbox"/>

► Options

Descente de câbles verticale Magnétique



Dim. (cm)

○ BLANC

● NOIR

Réf.

Réf.

H 61 / L 4,5 / P 1,5

BY017S

BY015G

● ALUMINIUM

Dim. (cm)

Réf.

Accroche-câbles universel
4 anneaux. Se fixe sous les plateaux. Vis non fournies



P 6,5 / H 4,5 / L 9,5

DQ101K

Kit 2 platines de liaison
Pour solidarisation de 2 tables juxtaposées



DN789Z

Options d'équipement connectique
➔ Page 201

Tabourets
➔ Pages 361 - 365



SOLUTION

Tables abattantes

Simple et fonctionnelles, les tables à plateaux abattants permettent de mieux exploiter les espaces polyvalents. Leur structure légère sur roulettes permet de déplacer les tables librement, de les placer selon votre choix ou de les plier et les ranger. Les tables **Solution** permettent de créer des compositions simples ou multiples pour des salles polyvalentes, de réunion ou de formation.

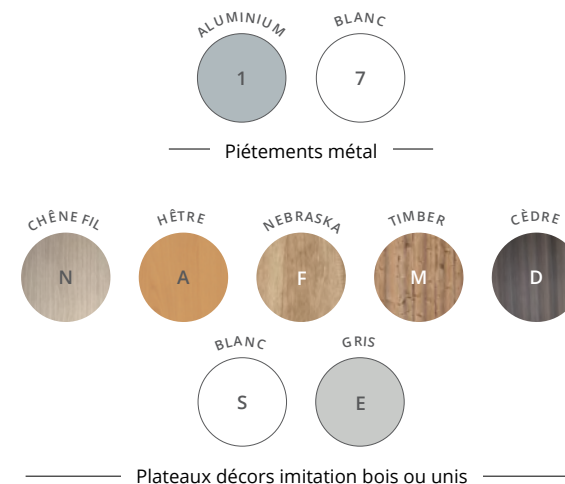


Piètement forme "I"



Angles arrondis

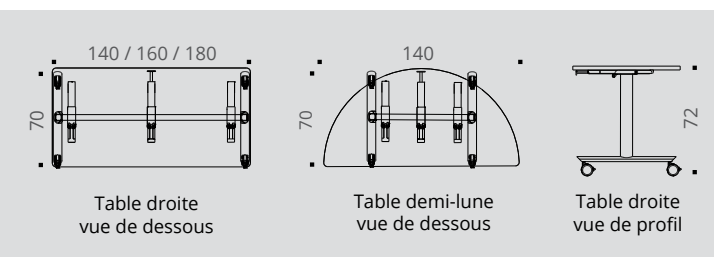
CARACTÉRISTIQUES

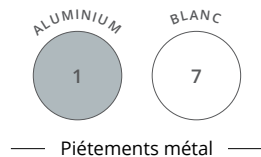


Plateaux décors imitation bois ou unis

DESCRIPTIF TECHNIQUE

- Plateaux en panneaux mélaminés Structorex® ép. 25 mm avec angles arrondis pour une ergonomie idéale. Chants ABS anti-choc 2 mm. La profondeur 70 cm assure un encombrement réduit.
- Structure constituée de 2 pieds métalliques de forme "I" reliés par une poutre assurant une parfaite stabilité.
- Roulettes Ø 75 mm avec freins. Les positions verticales et horizontales sont sécurisées.
- La manœuvre de bascule s'effectue très facilement d'une seule main grâce à la poignée centrale.
- Le rangement vertical des tables par imbrication des piétements permet de réduire l'encombrement des tables stockées : + 19 cm par table supplémentaire en profondeur et + 7 cm en longueur.
- Les structures sont équipées de tampons qui assurent la protection des plateaux en position verticale.
- 4 connecteurs inclus par table permettent 1 liaison / juxtaposition parfaite des tables entre elles.





SOLUTION Tables abattantes



TABLES DROITES abattantes



	Description	Dim. (cm)	Réf.	Finition piétement	Finition plateau
Tables droites P 70 / H 72 cm 4 connecteurs inclus		L 140	DX05	+ <input type="checkbox"/>	+ <input type="checkbox"/>
		L 160	DX06	+ <input type="checkbox"/>	+ <input type="checkbox"/>
		L 180	DX07	+ <input type="checkbox"/>	+ <input type="checkbox"/>

TABLE DEMI-LUNE abattante



	Description	Dim. (cm)	Réf.	Finition piétement	Finition plateau
Table demi-lune P 70 / H 72 cm 4 connecteurs inclus		L 140	DX08	+ <input type="checkbox"/>	+ <input type="checkbox"/>



EUREKA

Tables abattantes

Les tables abattantes **Eureka** sont la solution idéale pour les entreprises en mouvement, à la recherche d'un mobilier polyvalent. Conçues pour être manipulées par une seule personne, les tables **Eureka** permettent de mettre en place une salle de réunion ou un bureau provisoire très rapidement et sans effort. Installation rapide et facile.



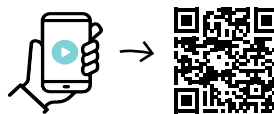
Tables de réunion avec Top Access simple et voile de fond optionnel
Noir - Nebraska



Table de réunion avec 2 tables droites et 2 tables demi-lune
Blanc - Blanc



Video : Comment percer les systèmes pré-débouchants ?



Flashez-moi avec votre smartphone !

Table de réunion en U, avec 3 tables droites, 1 table angle intégré droit et 1 table angle intégré gauche
Noir - Chêne Fil





Table de réunion carrée avec 2 tables droites, 2 tables angle intégré droit et 2 tables angle intégré gauche
Noir - Chêne Fil



Table de réunion tonneau avec 2 tables intermédiaire courbe et 2 tables extrémité trapèze
Noir - Chêne Fil



Table de réunion losange avec 4 tables droites, 2 tables intermédiaire courbe et 2 tables extrémité trapèze
Noir - Chêne Fil

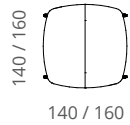


Table de réunion en V avec 4 tables droites et 1 table extrémité trapèze
Noir - Chêne Fil

Comment composer vos tables de réunion EUREKA ?

EXEMPLES DE CONFIGURATIONS (DIM. EN CM)

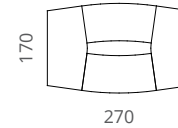
Table ronde



2 tables demi-lune



Table tonneau



2 tables extrémité trapèze
+
2 tables intermédiaire courbe

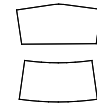
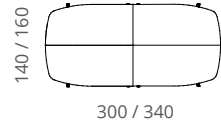


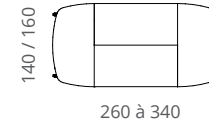
Table ovale



2 tables angle intégré droit
+
2 tables angle intégré gauche



Table ovale



2 tables droites
+
2 tables demi-lune

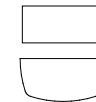
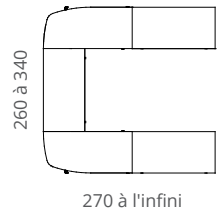


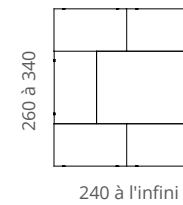
Table en U



3 tables droites
+
1 table angle intégré droit
+
1 table angle intégré gauche



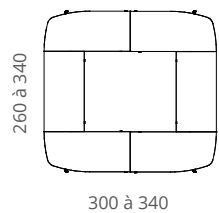
Table en U



5 tables droites



Table carrée



2 tables droites
+
2 tables angle intégré droit
+
2 tables angle intégré gauche

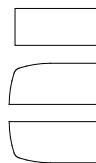
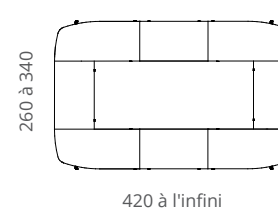


Table rectangle



4 tables droites
+
2 tables angle intégré droit
+
2 tables angle intégré gauche

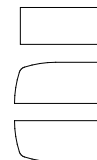
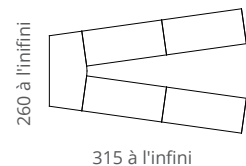


Table en V



4 tables droites
+
1 table extrémité trapèze

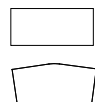
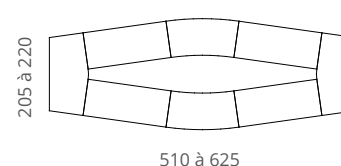


Table losange



4 tables droites
+
2 tables extrémité trapèze
+
2 tables intermédiaire courbe



EUREKA Tables abattantes

GARANTIE
10
ANS

Électrification

2 passe-câbles pré-débouchants ronds et 1 pré-débouchant rectangulaire au centre pour Top Access mini sous les plateaux.



Téléchargez la
fiche technique



Plateau

Panneau mélaminé Structurex® ép. 25 mm, chants ABS anti-choc 2 mm.

Poignées

Poignées de blocage / déblocage situées sous les plateaux.

Connecteurs

4 connecteurs noirs inclus par table.

Piètement

Piètement métallique composé de 2 colonnes de section rectangulaire 70 x 30 mm sur 2 embases en fer plat 45 x 5 mm et de roulettes Ø 75 mm avec freins.



Poignées de blocage / déblocage des plateaux



Top Access mini optionnel



Bloc prises optionnel

DESCRIPTIF TECHNIQUE

- Plateaux en panneaux mélaminés Structurex® ép. 25 mm. Chants ABS anti-choc 2 mm.
- Électrification : 2 passe-câbles pré-débouchants ronds et 1 pré-débouchant rectangulaire au centre pour Top Access mini intégrés sous les plateaux.
- Structure métallique composée de 2 piétements (1 colonne de section rectangulaire 70 x 30 mm et embase en fer plat 45 x 5 mm) et de roulettes Ø 75 mm avec freins. L'ensemble est relié par une poutre centrale extensible en acier finition époxy laqué assurant une parfaite stabilité.
- La manœuvre de bascule des plateaux s'effectue très facilement grâce aux poignées de blocage / déblocage. Les tables L 180 cm sont dotées en supplément d'une barre métallique sur l'avant du plateau.
- Les positions verticales et horizontales sont sécurisées par un système de blocage qui se déverrouille en actionnant les poignées.
- 4 connecteurs noirs inclus par table, permettant 1 liaison / juxtaposition parfaite des tables entre elles.
- Voiles de fond suspendus disponibles en option, en panneau mélaminé Structurex®, ép. 16 mm et chants ABS anti-choc 2 mm.
- Le rangement des tables par imbrication des piétements permet de réduire l'encombrement des tables stockées : + 19,5 cm par table supplémentaire en profondeur en plus de l'encombrement de la 1^{ère} table pliée (P 60 / P 70 cm).



CARACTÉRISTIQUES



Piétements métalliques



Plateaux et voiles de fond décors imitation bois ou unis

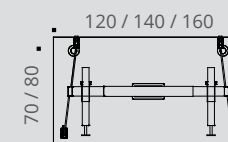


Table droite
vue de dessous

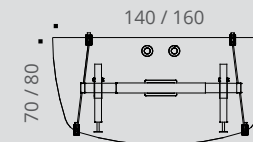


Table demi-lune
vue de dessous

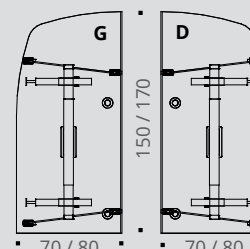


Table angle intégré gauche / droit
vue de dessous

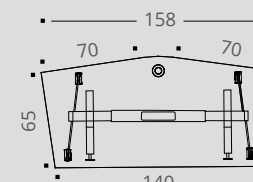


Table extrémité trapèze
vue de dessous

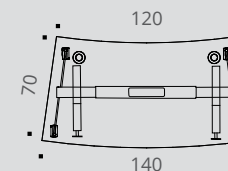


Table intermédiaire courbe
vue de dessous

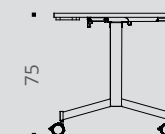
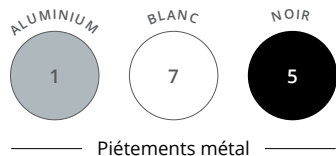


Table - vue de profil



Piètements métal



Plateaux décors imitation bois ou unis

TABLES DROITES abattantes

Plateaux munis de pré-débouchants pour passe-câbles Ø 80 mm et Top Access mini optionnels



	Dim. (cm)	Réf.	Finition piétement	Finition plateau	Réf.	Finition piétement	Finition plateau
Tables droites H 75 cm 4 connecteurs inclus Sur roulettes Ø 75 mm avec freins 	L 120	DN40	+ <input type="checkbox"/>	+ <input type="checkbox"/>	DH70	+ <input type="checkbox"/>	+ <input type="checkbox"/>
	L 140	DN41	+ <input type="checkbox"/>	+ <input type="checkbox"/>	DH71	+ <input type="checkbox"/>	+ <input type="checkbox"/>
	L 160	DN42	+ <input type="checkbox"/>	+ <input type="checkbox"/>	DH72	+ <input type="checkbox"/>	+ <input type="checkbox"/>
	L 180	DZ17	+ <input type="checkbox"/>	+ <input type="checkbox"/>	DZ18	+ <input type="checkbox"/>	+ <input type="checkbox"/>

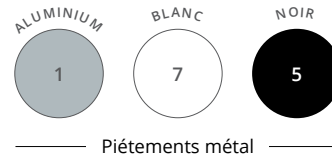
TABLES DEMI-LUNE abattantes

Plateaux munis de pré-débouchants pour passe-câbles Ø 80 mm et Top Access mini optionnels



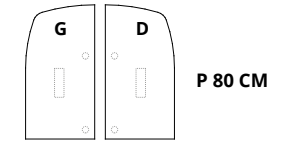
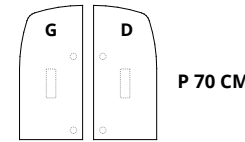
	Dim. (cm)	Réf.	Finition piétement	Finition plateau	Réf.	Finition piétement	Finition plateau
Tables demi-lune H 75 cm 4 connecteurs inclus Sur roulettes Ø 75 mm avec freins 	L 140 / Structure 120	DN43	+ <input type="checkbox"/>	+ <input type="checkbox"/>	—	—	—
	L 160 / Structure 140	—	—	—	DN44	+ <input type="checkbox"/>	+ <input type="checkbox"/>





TABLES ANGLE INTÉGRÉ abattantes

Plateaux munis de pré-débouchants pour passe-câbles Ø 80 mm et Top Access mini optionnels



	Description	Dim. (cm)	Réf.	Finition piétement	Finition plateau	Réf.	Finition piétement	Finition plateau
Tables angle intégré H 75 cm 4 connecteurs inclus Sur roulettes Ø 75 mm avec freins	Angle gauche	L 150 / Structure 120	DN46	+ <input type="checkbox"/>	+ <input type="checkbox"/>	—	—	—
	Angle droit	L 150 / Structure 120	DN45	+ <input type="checkbox"/>	+ <input type="checkbox"/>	—	—	—
	Angle gauche	L 170 / Structure 140	—	—	—	DN48	+ <input type="checkbox"/>	+ <input type="checkbox"/>
	Angle droit	L 170 / Structure 140	—	—	—	DN47	+ <input type="checkbox"/>	+ <input type="checkbox"/>

TABLE EXTREMITÉ TRAPÈZE abattante

Plateau muni de pré-débouchant pour passe-câbles Ø 80 mm



	Description	Dim. (cm)	Réf.	Finition piétement	Finition plateau
Table extrémité trapèze H 75 cm 4 connecteurs inclus Sur roulettes Ø 75 mm avec freins	Uniquement pour configurations avec tables P 70 cm	L 158 / Structure 140	DZ19	+ <input type="checkbox"/>	+ <input type="checkbox"/>

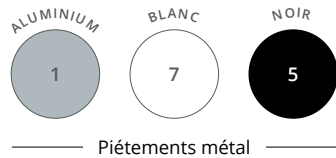
TABLE INTERMÉDIAIRE COURBE abattante

Plateau muni de pré-débouchants pour passe-câbles Ø 80 mm



	Description	Dim. (cm)	Réf.	Finition piétement	Finition plateau
Table intermédiaire courbe H 75 cm 4 connecteurs inclus Sur roulettes Ø 75 mm avec freins	Uniquement pour configurations avec tables P 70 cm	L 140 / Structure 140	DZ20	+ <input type="checkbox"/>	+ <input type="checkbox"/>





Piètements métal



Voiles de fond décors imitation bois ou unis



► Options

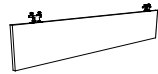


● ATTACHES ALUMINIUM

○ ATTACHES BLANCHES

● ATTACHES NOIRES

Description	● ATTACHES ALUMINIUM		○ ATTACHES BLANCHES		● ATTACHES NOIRES		
	Réf.	Finition	Réf.	Finition	Réf.	Finition	
Voiles de fond mélaminés Structurex® H 28 cm réel H 35 cm posé	Pour structure						
	L 120	BY371	+	BY377	+	BY375	+
	L 140	BY381	+	BY387	+	BY385	+
	L 160	BY391	+	BY397	+	BY395	+
L 180	DZ211	+	DZ217	+	DZ215	+	



Description	Dim. (cm)	○ BLANC	● NOIR
		Réf.	Réf.
Obturbateur électrifié simple Équipé de 1 PC + 1 USB A 5v Câble d'alimentation de 2 m inclus	Ø 100 mm	DQ137S	DQ135G
Obturbateur électrifié Équipé de 1 PC + 1 USB A 5v + 1 USB C 5v Câble d'alimentation de 2 m inclus	Ø 91 mm	DX797S	DX795G

Désignation	Description	● ALUMINIUM	○ BLANC	● NOIR
		Réf.	Réf.	Réf.
Gestion des câbles		DP071K	DP077S	DP075G
	Top Access mini Métal. Se fixe sur les plateaux. Verrouillable. Permet le passage des câbles du plateau vers la structure. Dim. 24 x 12 cm.			
	Kit bloc prises 3 PC Départ Pour table départ. Bloc prises 3 PC + câble alimentation 5 m. Pour le branchement du bloc prises à l'alimentation électrique	—	—	DP085G
	Kit bloc prises 3 PC Suivant Pour connecter jusqu'à 2 tables suivantes. Bloc prises 3 PC + 2 câbles de liaison 2 x 1 m pour connexion des blocs prises.	—	—	DP095G



sauf tables trapèze et courbe

NOUVEAU

I SOLUTION

Tables pliantes

Simple et fonctionnelles, les tables pliantes permettent de mieux exploiter les espaces polyvalents. Les nouvelles tables **Solution** permettent de créer des compositions simples ou multiples pour des salles polyvalentes, de réunion ou de formation.



Téléchargez la
fiche technique



CARACTÉRISTIQUES



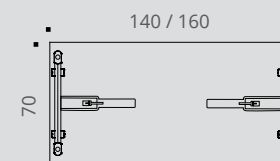
— Piétements métal —



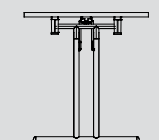
— Plateaux décors imitation bois ou uni —

DESCRIPTIF TECHNIQUE

- Plateaux en panneaux mélaminés Structurex® ép. 25 mm, angles droits. Chants ABS anti-choc 2 mm.
- La profondeur 70 cm assure un encombrement réduit.
- Épaisseur de 12 cm pour une table pliée.
- Les pieds métalliques de forme "I" sont équipés de vérins de réglage d'une course de 10 mm et de tampons qui assurent la protection des plateaux en position pliée.
- Le mécanisme de pliage des pieds a été sélectionné pour sa maniabilité et son système de verrouillage sécurisé en position ouverte ou fermée.

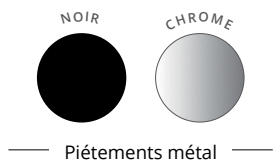


Vue de dessous



Vue de profil





Piètements métal



Plateaux décors imitation bois ou uni

SOLUTION Tables pliantes

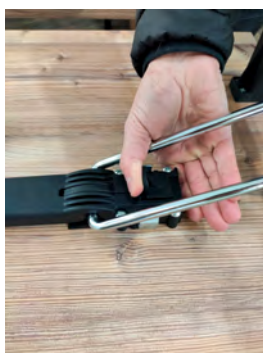


TABLES DROITES pliantes

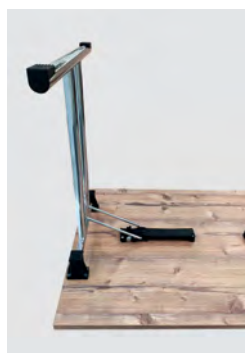
● PIÉTEMENT NOIR

● PIÉTEMENT CHROME

	Dim. (cm)	Réf.	Finition plateau	Réf.	Finition plateau
Tables droites P 70 / H 75 cm	L 120	DZ145	+ <input type="checkbox"/>	DZ146	+ <input type="checkbox"/>
	L 140	DZ155	+ <input type="checkbox"/>	DZ156	+ <input type="checkbox"/>
	L 160	DZ165	+ <input type="checkbox"/>	DZ166	+ <input type="checkbox"/>



Poignées de déblocage des piètements sous les plateaux



I ENSEMBLE

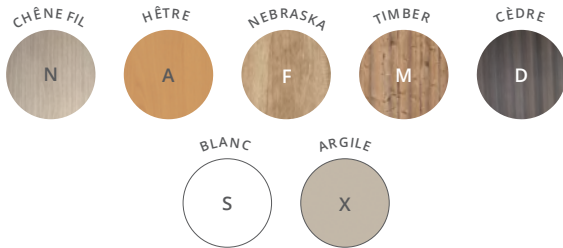
Les tables **Ensemble** s'utilisent pour des réunions en petits comités comme pour des conférences. Différentes formes de plateaux et de piétements métal (cylindrique ou "tulipe") permettent de composer des espaces de réunion esthétiques et de répondre aux besoins des collaborateurs.



CARACTÉRISTIQUES



Piètements métal



Plateaux décors imitation bois ou unis



Téléchargez la
fiche technique



ENSEMBLE

GARANTIE
10
ANS

Plateau

Plateau mélaminé Structurex® ép. 25 mm.
Chants ABS anti-choc 2 mm.



Piètement

**Pied "tulipe" en métal finition
époxy laqué.** Base Ø 660 mm, tube
central Ø 100 mm. Tables proposées
également en version pieds
cylindriques métal Ø 50 mm.

Electrification

Passage des câbles possible à
l'intérieur du pied "tulipe" électrifiable
grâce à ses ouvertures en parties haute
et basse (65 x 65 mm).



4 pieds métal

Pied "tulipe"

Pieds cylindriques

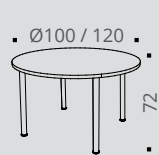


Table ronde

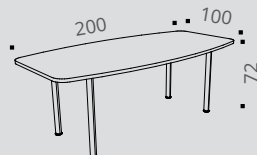


Table tonneau

Pieds "tulipe"

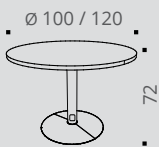


Table ronde

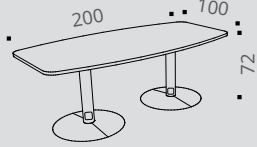


Table tonneau



Table haute ronde

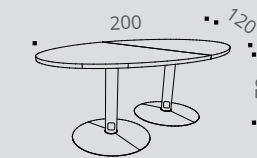


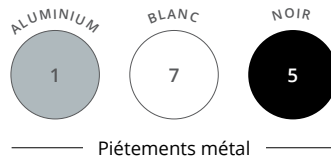
Table modulaire

DESCRIPTIF TECHNIQUE

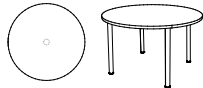
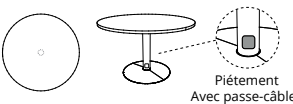

- Plateaux en panneaux mélaminés Structurex® ép. 25 mm. Chants ABS anti-choc 2 mm.
- Plateaux ronds et plateaux des tables modulaires dotés d'un passe-câble pré-débouchant central. Plateau tonneau doté de 2 passe-câbles pré-débouchants (1 à chaque extrémité du plateau).
- Pied cylindrique en métal composé d'un tube Ø 50 mm finition époxy et d'un vérin de réglage.
- Pied "tulipe" en métal composé d'une colonne centrale Ø 100 mm et d'une base ronde Ø 660 mm, finition époxy.
- Passage des câbles possible à l'intérieur du pied "tulipe" électrifiable grâce à ses ouvertures en parties haute et basse (65 x 65 mm).

ENSEMBLE

GARANTIE
10
ANS




TABLES rondes

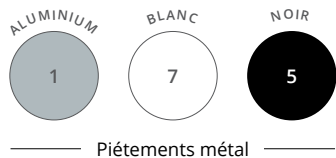
	Dim. (cm)	Description	Réf.	Finition piétement	Finition plateau
Tables rondes 4 pieds cylindriques (3/4 personnes) / H 72 cm 	Ø 100 Ø 120	Dotées d'1 passe-câble pré-débouchant central sous plateau	DN72 DN73	+ <input type="checkbox"/> + <input type="checkbox"/>	+ <input type="checkbox"/> + <input type="checkbox"/>
Tables rondes piéd "tulipe" central (3/4 personnes) / H 72 cm 	Ø 100 Ø 120	Piètement électrifiable 1 passe-câble pré-débouchant central sous plateau	DR32 DR33	+ <input type="checkbox"/> + <input type="checkbox"/>	+ <input type="checkbox"/> + <input type="checkbox"/>
	Ø 100 Ø 120	Piètement Sans passe-câbles	DN74 DN75	+ <input type="checkbox"/> + <input type="checkbox"/>	+ <input type="checkbox"/> + <input type="checkbox"/>

Disponible en piétements blanc ou aluminium uniquement

TABLE HAUTE ronde

	Dim. (cm)	Réf.	Finition piétement	Finition plateau
Table haute ronde 	Ø 80 / H 113	BY30	+ <input type="checkbox"/>	+ <input type="checkbox"/>





ENSEMBLE

GARANTIE 10 ANS

TABLES tonneaux



SANS TOP ACCESS



AVEC TOP ACCESS

	Description	Réf.	Finition piétement	Finition plateau	Réf.	Finition piétement	Finition plateau
Table tonneau 4 pieds cylindriques (6/8 personnes) P 100 / L 200 / H 72 cm	Dotée de 2 passe-câbles pré-débouchants. Ridigificateur métal sous plateau	DN76	+ <input type="checkbox"/>	+ <input type="checkbox"/>	DR34	+ <input type="checkbox"/>	+ <input type="checkbox"/>
Table tonneau 2 pieds "tulipe" (6/8 personnes) P 100 / L 200 / H 72 cm	Piétements électrifiables 2 passe-câbles pré-débouchants sous plateau	DR35	+ <input type="checkbox"/>	+ <input type="checkbox"/>	DR36	+ <input type="checkbox"/>	+ <input type="checkbox"/>
	Piétement Sans passe-câbles	DN77	+ <input type="checkbox"/>	+ <input type="checkbox"/>	—	—	—

Disponible en piétements blanc ou aluminium uniquement

TABLES modulaires

PIÉTEMENT AVEC PASSE-CÂBLES

PIÉTEMENT SANS PASSE-CÂBLES

Dim. (cm)	Réf.	Finition piétement	Finition plateau	Réf.	Finition piétement	Finition plateau		
Tables modulaires* 2 pieds "tulipe" (6/8 personnes) H 72 cm	Piétement Avec passe-câbles	DR37	+ <input type="checkbox"/>	+ <input type="checkbox"/>	Piétement Sans passe-câbles	BJ49	+ <input type="checkbox"/>	+ <input type="checkbox"/>
Extension L 125 (4 personnes)	Piétement Avec passe-câbles	DR38	+ <input type="checkbox"/>	+ <input type="checkbox"/>	Piétement Sans passe-câbles	BJ50	+ <input type="checkbox"/>	+ <input type="checkbox"/>

* Non disponibles en décor imitation Cèdre

Les tables modulaires étant composées de plusieurs plateaux, le veinage des plateaux décors imitation bois peut présenter un décalage et ne pas être dans une continuité visuelle.

Disponible en piétements blanc ou aluminium uniquement

Comment commander ? Table modulaire pieds "tulipe" L 200 cm, sans passe-câbles, piétement métal **Blanc**, plateau décor imitation **Hêtre** = BJ49 + 7 A

RENCONTRE

Les tables polyvalentes **Rencontre** offrent par leurs formes modulaires de nombreuses combinaisons d'aménagement de salles de réunion ou d'espaces de travail. Faciles à mettre en place, les tables **Rencontre** permettent de créer des espaces de travail permanents ou d'appoint à moindre coût.





Tables de réunion droites et demi-lune
Blanc - Cèdre

Tables de réunion droites et demi-lune
Noir - Hêtre



RENCONTRE

GARANTIE
10
ANS

Plateau

Panneau mélaminé Structurex® ép. 25 mm, chants ABS anti-choc 2 mm.



Téléchargez la
fiche technique



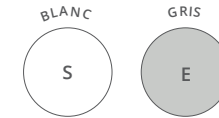
Ceinture

Cadre métallique porteur de section 50 x 20 mm, finition époxy identique aux pieds.

CARACTÉRISTIQUES



— Piétements et cadres métal —



— Plateaux décors imitation bois ou unis —



Table droite

Piètement

Piètement métal de section carrée 30 x 30 mm, finition époxy laqué.



Table demi-lune

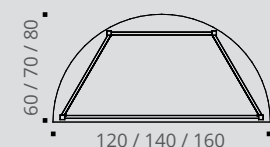
DESCRIPTIF TECHNIQUE

- Plateaux en panneaux mélaminés Structurex® ép. 25 mm. Chants ABS anti-choc 2 mm.
- Cadres métalliques porteurs de section 50 x 20 mm, revêtement époxy, finition identique aux pieds.
- Piétements métal de section carrée 30 x 30 mm finition époxy laqué.
- Les pieds se fixent aux cadres par un système de vis et inserts métalliques.
- Vérins réglables de course 10 mm pour corriger les défauts du sol et proposer un alignement parfait entre les tables.



120 / 140 / 160 / 180

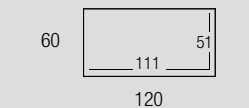
Table droite



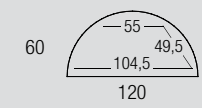
120 / 140 / 160

Table demi-lune

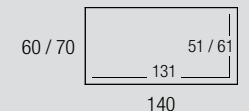
Dimensions utiles entre pieds



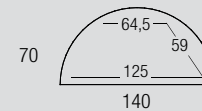
120



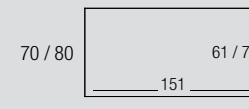
120



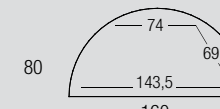
140



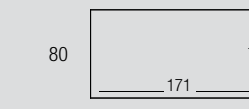
140



160



160



180



— Piétements et cadres métal —



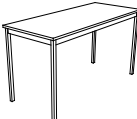
— Plateaux décors imitation bois ou unis —

RENCONTRE

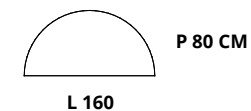
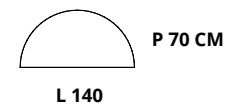
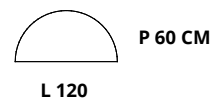



TABLES DROITES 4 pieds



	Dim. (cm)	Réf.	Finition piétement	Finition plateau	Réf.	Finition piétement	Finition plateau	Réf.	Finition piétement	Finition plateau
Tables droites H 74 cm 	L 120	DN80	+ <input type="checkbox"/>	+ <input type="checkbox"/>	—	—	—	—	—	—
	L 140	DN81	+ <input type="checkbox"/>	+ <input type="checkbox"/>	DN83	+ <input type="checkbox"/>	+ <input type="checkbox"/>	—	—	—
	L 160	—	—	—	DN84	+ <input type="checkbox"/>	+ <input type="checkbox"/>	DN86	+ <input type="checkbox"/>	+ <input type="checkbox"/>
	L 180	—	—	—	—	—	—	DN87	+ <input type="checkbox"/>	+ <input type="checkbox"/>

TABLES DEMI-LUNE 4 pieds



	Réf.	Finition piétement	Finition plateau	Réf.	Finition piétement	Finition plateau	Réf.	Finition piétement	Finition plateau
Tables demi-lune H 74 cm 	DN82	+ <input type="checkbox"/>	+ <input type="checkbox"/>	DN85	+ <input type="checkbox"/>	+ <input type="checkbox"/>	DN88	+ <input type="checkbox"/>	+ <input type="checkbox"/>



Comment commander ? Table droite P 80 / L 180 cm, piétement métal **Blanc**, plateau décor imitation **Hêtre** = DN87 + 7 | A





ACCUEIL



FIFTY-FIFTY 330



NOUVEAU

FIFTY-FULL 334



NOUVEAU

TABLES BASSES 346



TABLES GUEST 347

ACCUEIL



FIFTY-FIFTY

Les comptoirs d'accueil **Fifty-Fifty** conjuguent accueil et compacité, en associant plan de travail et plan de réception PMR.

Installés seuls ou au sein d'un ensemble d'accueil composé de plusieurs comptoirs coordonnés, ils s'adaptent à vos besoins. **Fifty-Fifty** se plaît à marier les finitions de bois avec les décors unis : de la façade au plan de travail, des panneaux latéraux au parement d'accueil. Facile à installer et à utiliser, **Fifty-Fifty** invite à la convivialité entre collaborateurs et avec les visiteurs.



Comptoir d'accueil PMR à droite
Noir - Nebraska



2 comptoirs d'accueil PMR à droite et à gauche
Blanc - Chêne Fil



Comptoir d'accueil PMR à droite
Chêne Fil - Blanc

2 positions d'installation du parement pour dégager l'espace du plan de travail



Parement installé sans entretoise



Parement installé avec entretoise

ACCUEIL



FIFTY-FIFTY

GARANTIE
10
ANS

Côté

Panneau mélaminé
Structurex® ép. 25 mm,
chants ABS anti-choc 2 mm.

Plateau

Panneau mélaminé
Structurex® ép. 25 mm,
chants ABS anti-choc 2 mm.

Piètement

Panneau mélaminé
Structurex® ép. 25 mm.
Piètement de même
 finition que le plateau.

Zone PMR

Façade

Panneau mélaminé
Structurex® ép. 25 mm.

Parement

Parement mélaminé
alvéolaire Nitech® ép. 38 mm
assemblé en coupe d'onglet
à 45°, servant de tablette
d'accueil pour les visiteurs.



Téléchargez la
fiche technique



CARACTÉRISTIQUES



Façade et côtés décors imitation bois ou uni



Piètements, plateau et parement
décors imitation bois ou uni

Exemples de déclinaisons de décors

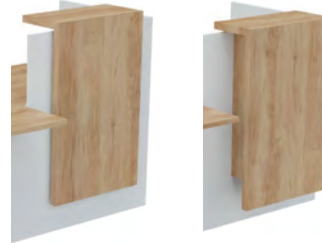


1 Piètement, plateau
et parement blancs

2 Piètement, plateau
et parement décor bois

3 Unicolore

2 positions d'installation du parement pour dégager l'espace du plan de travail

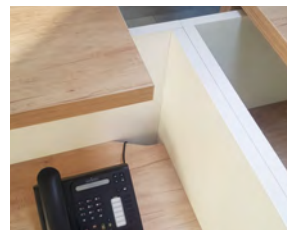


Parement installé
sans entretoise

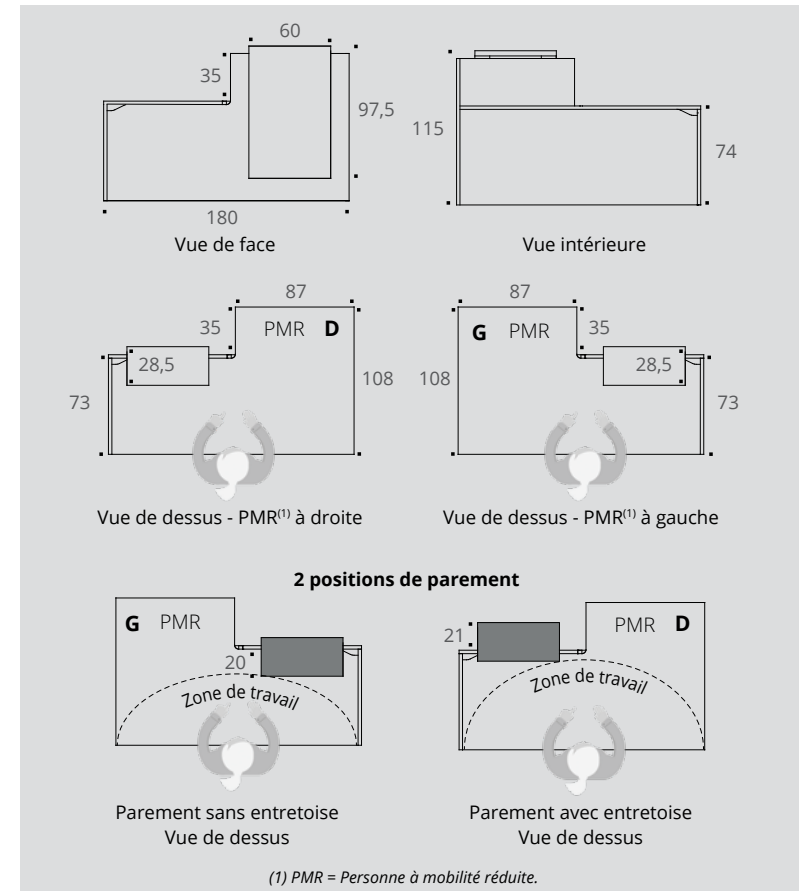
Parement installé
avec entretoise

DESCRIPTIF TECHNIQUE

- Panneaux mélaminés Structurex® ép. 25 mm. Chants ABS anti-choc 2 mm.
- Parement en panneau mélaminé Structurex® ép. 38 mm, assemblé en coupe d'onglet à 45° servant de tablette d'accueil pour les visiteurs.
- 2 positions d'installation du parement : parement disponible avec entretoises (choix d'assemblage au montage) pour dégager l'espace de travail et permettre le positionnement d'écran d'ordinateur de + de 20 pouces.
- Découpes sur le plateau et sur la façade permettant la circulation des câbles du plateau vers le sol.
- Patins de finition.



Circulation des câbles





— Façade et côtés décors imitation bois ou unis —



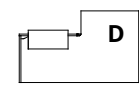
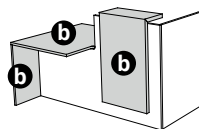
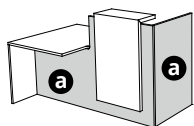
— Piétements, plateau et parement décors imitation bois ou uni —



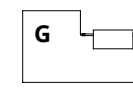
FIFTY-FIFTY



COMPTOIRS

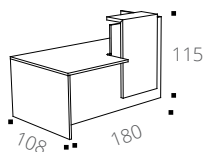


PMR⁽¹⁾ à DROITE



PMR⁽¹⁾ à GAUCHE

	a Finitions façade + côté	b Finitions piétement + plateau + parement	Réf.	Finition	Réf.	Finition
Banque d'accueil L 180 cm P 108 / H 115 / L 180 cm	1 Chêne Fil Nebraska Timber	Blanc	DU76NS	+	DU77NS	DU77FS DU77MS
			DU76FS DU76MS			
	2 Blanc	Chêne Fil Nebraska Timber	DU76SN	+	DU77SN	DU77SF DU77SM
			DU76SF DU76SM			
2 Noir	Chêne Fil Nebraska Timber Blanc	DU76GN	+	DU77GN	DU77GF DU77GM DU77GS	
		DU76GF DU76GM DU76GS				
3	Unicolore	DU763	+	DU773	+	

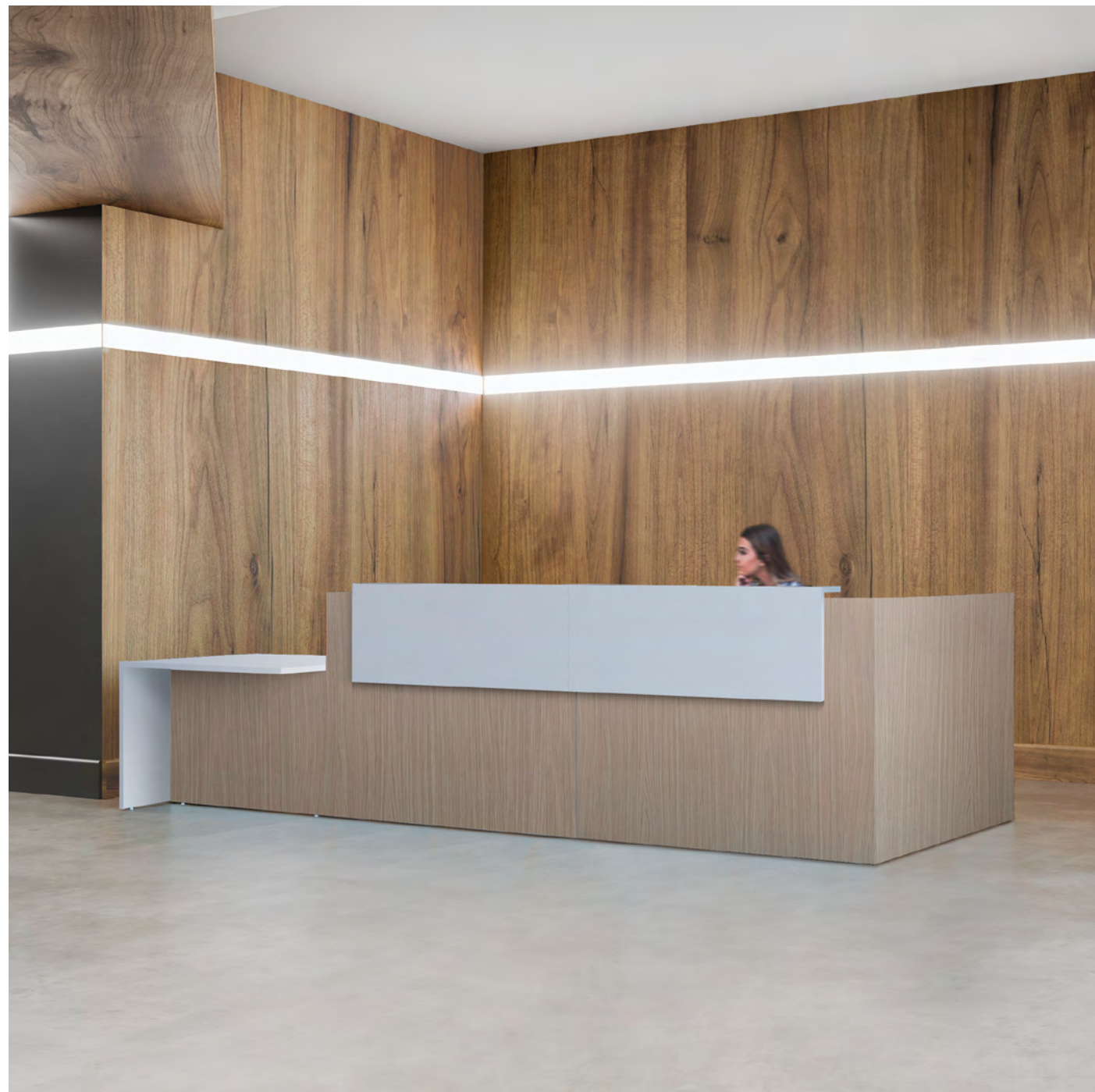


(1) PMR = Personne à mobilité réduite.



FIFTY-FULL

La banque d'accueil **Fifty-Full** est une version complémentaire de **Fifty-Fifty**, plus complète, évolutive et personnalisable grâce à ses différents modules. Équipée de modules hauts et bas, cette banque d'accueil moderne et contemporaine est particulièrement bien adaptée pour l'accueil des personnes à mobilité réduite (PMR).



Comptoir d'accueil
Blanc - Blanc



Comptoir avec accueil PMR à droite
Noir - Timber



FIFTY-FULL 



Comptoir avec accueil PMR central
Blanc - Noir



**Comptoir avec accueil PMR à gauche et
module de retour droit**
Blanc - Noir

ACCUEIL

FIFTY-FULL

Comptoir d'accueil angle 90° et accueil bas à droite
Blanc - Nebraska



Comptoir d'accueil angle 90° et accueil bas à droite
Blanc - Nebraska

CARACTÉRISTIQUES



FIFTY-FULL

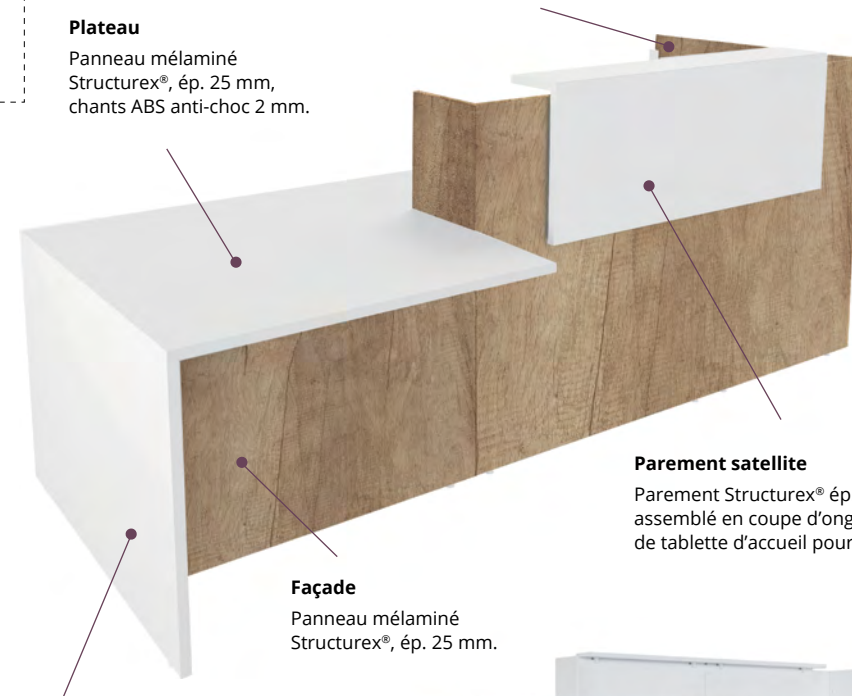
GARANTIE
10
ANS

Côté

Panneau mélaminé
Structurex®, ép. 25 mm,
chants ABS anti-choc 2 mm.

Plateau

Panneau mélaminé
Structurex®, ép. 25 mm,
chants ABS anti-choc 2 mm.



Parement satellite

Parement Structurex® ép. 25 mm
assemblé en coupe d'onglet à 45° servant
de tablette d'accueil pour les visiteurs.

Façade

Panneau mélaminé
Structurex®, ép. 25 mm.

Piètement

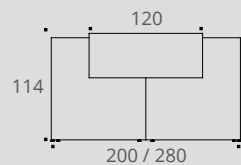
Panneau mélaminé Structurex®,
ép. 25 mm. Piètement du module
PMR⁽¹⁾ final, de même finition que
le plateau.



Pied de soutien (optionnel)
*Conseillé pour toute implantation
de + de 3 modules alignés*

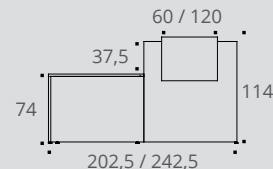
Équerres de
soutien

COMPTOIRS

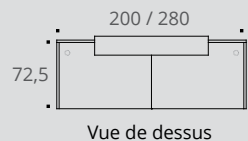


Vue de face

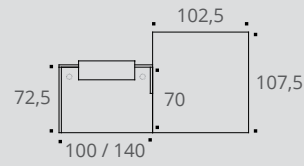
COMPTOIRS AVEC ACCUEIL PMR⁽¹⁾ À DROITE OU À GAUCHE



Vue de face (PMR⁽¹⁾) à droite)

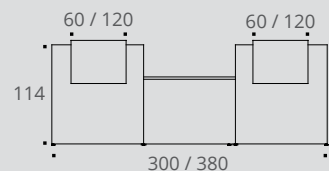


Vue de dessus



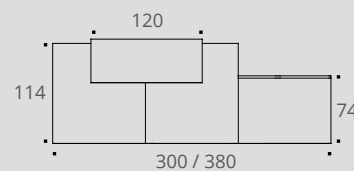
Vue de dessus (PMR⁽¹⁾) à droite)

COMPTOIRS AVEC ACCUEIL PMR⁽¹⁾ CENTRAL

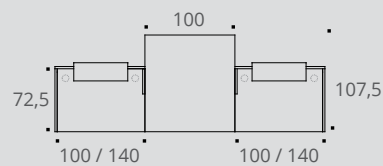


Vue de face

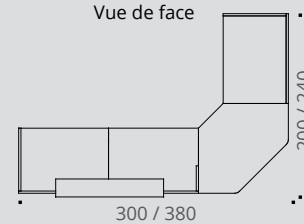
COMPTOIRS AVEC ANGLE 90° ET ACCUEIL BAS À DROITE OU À GAUCHE



Vue de face



Vue de dessus



Vue de dessus

DESCRIPTIF TECHNIQUE

- Panneaux mélaminés Structurex® ép. 25 mm. Chants ABS anti-choc 2 mm.
- Parement satellite Structurex® en panneau mélaminé ép. 25 mm (assemblé en coupe d'onglet à 45°) servant de tablette d'accueil pour les visiteurs.
- Les plateaux et côtés sont tous équipés de passe-câbles pré-débouchants de Ø 80 mm permettant l'électrification des plans de travail.
- Des modules d'angle ou modules intermédiaires peuvent s'ajouter à la banque d'accueil pour évoluer selon les besoins (fixation et juxtaposition par équerres et platines de liaison), pour assurer mobilité et ergonomie d'utilisation.
- Vérins de réglages Ø 25 mm, de course 10 mm pour corriger les défauts de planéité du sol.

(1) PMR = Personne à mobilité réduite.

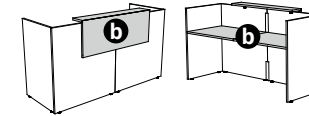
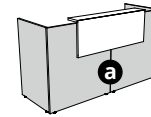


FIFTY-FULL

GARANTIE
10
ANS



1 COMPTOIRS droits



		Dim. (cm)	Réf.	a Finitions façade + côté	b Finitions plateau + parement
NOUVEAU					
Banque d'accueil P 77 / H 114 / L 100 cm parement L 60 cm		L 100	DZ28	+ <input type="checkbox"/>	+ <input type="checkbox"/>
NOUVEAU					
Banque d'accueil P 77 / H 114 / L 140 cm parement L 120 cm		L 140	DZ29	+ <input type="checkbox"/>	+ <input type="checkbox"/>
Banque d'accueil P 77 / H 114 / L 200 cm parement L 120 cm		L 200	DM56	+ <input type="checkbox"/>	+ <input type="checkbox"/>
Banque d'accueil P 77 / H 114 / L 280 cm parement L 120 cm		L 280	DM58	+ <input type="checkbox"/>	+ <input type="checkbox"/>

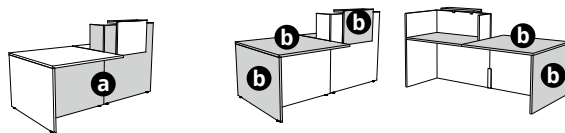
ACCUEIL



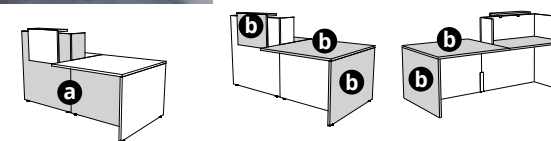
FIFTY-FULL



1 COMPTOIRS avec accueil PMR⁽¹⁾ à droite ou à gauche



PMR⁽¹⁾ À DROITE

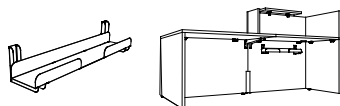


PMR⁽¹⁾ À GAUCHE

	Réf.	a	Finitions façade + côté	b	Finitions piétement + plateau + parement	Réf.	a	Finitions façade + côté	b	Finitions piétement + plateau + parement
Banque d'accueil P 107,5 / H 114 L 202,5 cm parement L 60 cm	DM64	+ []		+ []						
Banque d'accueil P 107,5 / H 114 L 242,5 cm parement L 120 cm	DM68	+ []		+ []						

► Options

Goulotte simple d'électrification métal



Dim. (cm) Réf. Finition

P 13 / H 12 / H utile 4 cm / L 60 AF051K Aluminium

ALUMINIUM BLANC NOIR
 Réf. Réf. Réf.

Obturbateurs



Se fixent sur les passe-câbles pré-débouchants Ø 80 mm des plateaux. Vendus par lot de 2

AX061K AX067S AX065G



(1) PMR = Personne à mobilité réduite.

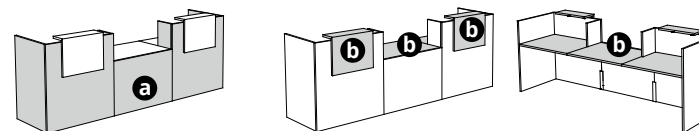
FIFTY-FULL

GARANTIE
10
ANS



1 COMPTOIRS avec accueil bas central

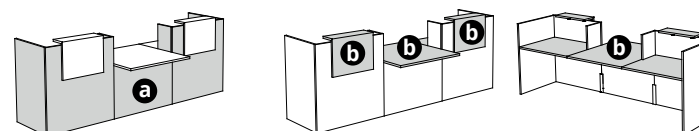
NOUVEAU



	Dim. (cm)	Réf.	a Finitions façade + côté	b Finitions plateau + parement
Banque d'accueil P 107,5 / H 114 / L 300 cm 2 parements L 60 cm		L 300	DZ30	+ []

Banque d'accueil P 107,5 / H 114 / L 380 cm 2 parements L 120 cm		L 380	DZ31	+ []
---	--	-------	------	-------

1 COMPTOIRS avec accueil PMR⁽¹⁾ central



	Dim. (cm)	Réf.	a Finitions façade + côté	b Finitions plateau + parement
Banque d'accueil P 107,5 / H 114 / L 300 cm 2 parements L 60 cm		L 300	DM60	+ []

Banque d'accueil P 107,5 / H 114 / L 380 cm 2 parements L 120 cm		L 380	DM62	+ []
---	--	-------	------	-------

(1) PMR = Personne à mobilité réduite.

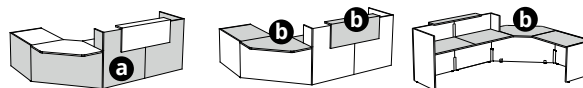


FIFTY-FULL

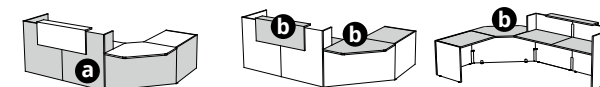


GARANTIE
10
ANS

1 COMPTOIRS avec angle 90° et accueil bas à droite ou à gauche



RETOUR À DROITE



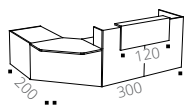
RETOUR À GAUCHE

NOUVEAU

Réf. **a** Finitions façade + côté **b** Finitions plateau + parement

Réf. **a** Finitions façade + côté **b** Finitions plateau + parement

Banque d'accueil
P 200 / H 114
L 300 cm
parement L 120 cm

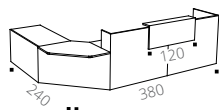


DZ32 + +

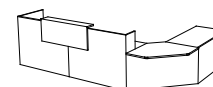


DZ33 + +

Banque d'accueil
P 240 / H 114
L 380 cm
parement L 120 cm

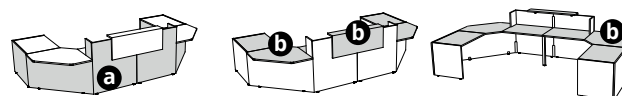


DZ34 + +



DZ35 + +

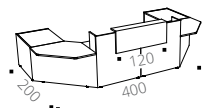
1 COMPTOIRS en U avec angle 90° et accueil bas à droite et à gauche



NOUVEAU

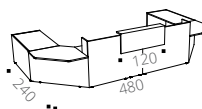
Réf. **a** Finitions façade + côté **b** Finitions plateau + parement

Banque d'accueil
P 200 / H 114
L 400 cm
parement L 120 cm



DZ86 + +

Banque d'accueil
P 240 / H 114
L 480 cm
parement L 120 cm



DZ87 + +



Comment adapter votre banque d'accueil à vos besoins à partir d'un comptoir pré-composé ?

Pour faire ces configurations, il vous faut :

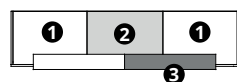
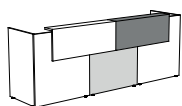
1 Comptoirs pré-composés
Pages 338 à 341

+

2 Extensions
Page 343 et 344

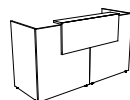
+

3 Parement
Page 345



Vue de dessus

=



1 comptoir droit

+

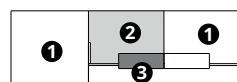
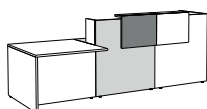


1 module haut intermédiaire

+



1 parement satellite



Vue de dessus

=



1 comptoir droit avec accueil PMR final

+

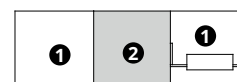
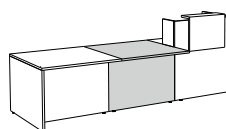


1 module haut intermédiaire

+



1 parement satellite



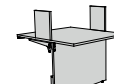
Vue de dessus

=

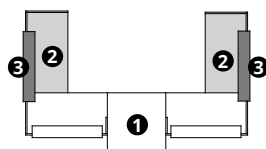
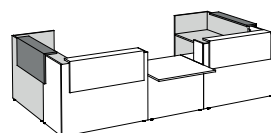


1 comptoir droit avec accueil PMR final

+

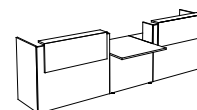


1 module PMR intermédiaire



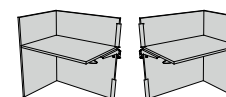
Vue de dessus

=



1 comptoir avec accueil PMR central

+

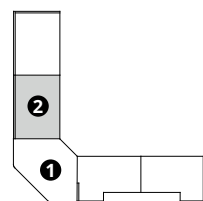
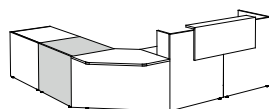


2 modules retours hauts (1 droit et 1 gauche)

+



2 parements satellite



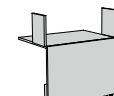
Vue de dessus

=

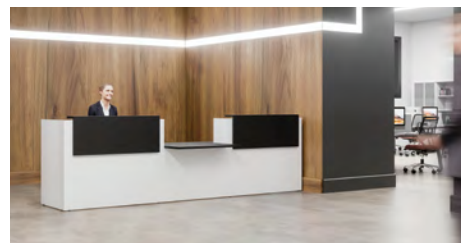
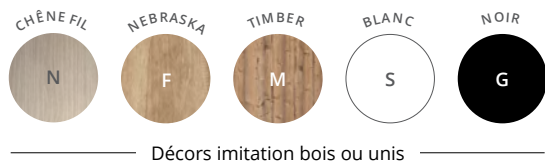


1 comptoir avec angle 90° et accueil bas

+



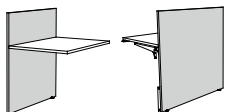
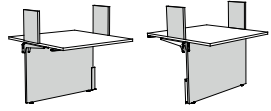
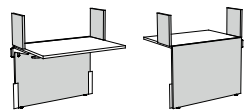
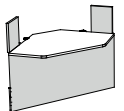
1 module bas intermédiaire



FIFTY-FULL 



2 EXTENSIONS intermédiaires

		Dim. (cm)	Réf.	Finition façade	Finition plateau
Modules hauts intermédiaires P 72,5 / H 109 cm Se positionnent obligatoirement en intermédiaire	 Vue intérieure Vue extérieure	Extension L 100	DM72	+ <input type="checkbox"/>	+ <input type="checkbox"/>
		Extension L 140	DM73	+ <input type="checkbox"/>	+ <input type="checkbox"/>
Module PMR⁽¹⁾ intermédiaire P 107,5 / H 109 cm Se positionne obligatoirement en intermédiaire	 Vue intérieure Vue extérieure	L 100	DM74	+ <input type="checkbox"/>	+ <input type="checkbox"/>
NOUVEAU Modules bas intermédiaires P 72,5 / H 74 cm Se positionne obligatoirement en intermédiaire	 Vue intérieure Vue extérieure	L 100 L 140	DZ36 DZ37	+ <input type="checkbox"/> + <input type="checkbox"/>	+ <input type="checkbox"/> + <input type="checkbox"/>
NOUVEAU Module bas angle 90° P 100 / H 74 cm P utile 82 cm Se positionne obligatoirement en intermédiaire	 Vue extérieure	L 100	DZ38	+ <input type="checkbox"/>	+ <input type="checkbox"/>

(1) PMR = Personne à mobilité réduite.

FIFTY-FULL

GARANTIE
10
ANS



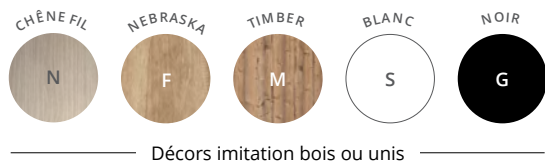
2 EXTENSIONS extrémités

RETOUR À DROITE

RETOUR À GAUCHE

		Dim. (cm)	Réf.	Finition façade	Finition plateau			Réf.	Finition façade	Finition plateau	
NOUVEAU						NOUVEAU					
Modules retour bas P 72,5 / H 74 cm		L 100	DZ39	+	+		Vue intérieure	Vue extérieure	DZ41	+	+
		L 140	DZ40	+	+						
Modules retour haut P 72,5 / H 109 cm		L 100	DM78	+	+		Vue intérieure	Vue extérieure	DM76	+	+
		L 140	DM79	+	+						
		Dim. (cm)	Réf.	Finition façade	Finition plateau						
Module PMR⁽¹⁾ final P 107,5 / H 109 cm Se positionne en module final, à droite ou à gauche		L 102,5	DM75	+	+		Vue intérieure	Vue extérieure			

(1) PMR = Personne à mobilité réduite.



FIFTY-FULL



3 PAREMENTS

		Dim. (cm)	Réf.	Finition parement
Parements satellite P 20,2 / H 47 cm <i>À poser sur un module haut intermédiaire ou module de retour</i>		L 60	BY253	+
		L 120	BY273	+

► Options

	Dim. (cm)	ALUMINIUM Réf.	BLANC Réf.	NOIR Réf.
Obturbateurs Se fixent sur les passe-câbles pré-débouchants Ø 80 mm des plateaux. Vendus par lot de 2		AX061K	AX067S	AX065G
Goulotte simple d'électrification métal P 13 / H 12 / H utile 4 / L 60 Se fixe sur les panneaux de fond ou sur piétements		AF051K	—	—
Pied de soutien carré* <i>*Conseillé pour toute implantation de + de 3 modules alignés</i>	50 x 50 Pour plan H 74	DN011K	DN017S	DN015G
Support écran en métal Pour écran 20 pouces maximum	P 18 / H 22,5 / L 24	—	—	BY295G



ACCUEIL

TABLES BASSES



GARANTIE
10
ANS

CARACTÉRISTIQUES

Table basse - Pieds métal



Table basse Galet - Pieds mélaminés



DESCRIPTIF TECHNIQUE

- Plateaux mélaminés Structurex®, ép. 25 mm, de forme organique galet.
- Chants ABS anti-choc 2 mm.

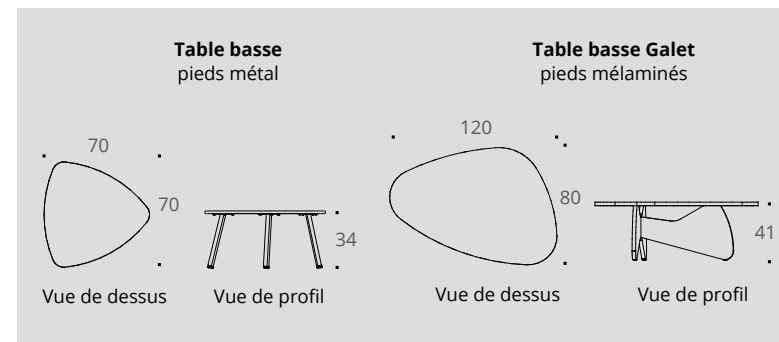
Table basse - Pieds métal

- Piétement métal de section carrée 25 x 25 mm, finition époxy laqué noir avec réglage par vérins.

Table basse Galet - Pieds mélaminés

- Piétement en forme de «T» constitué de 2 panneaux de forme design (noir ou blanc).

	Dim. (cm)	Réf.	Finition plateau	
NOUVEAU				
Table basse Pieds métal noirs	P 70 / H 34 / L 70	DY365	+	
	Dim. (cm)	Réf.	Finition pied	Finition plateau
Table basse Galet Pieds mélaminés	P 80 / H 41 / L 120	BU55	+	+



Comment commander ? Table basse galet, piétement métal Noir, plateau décor imitation **Nebraska** = DY365 +

CARACTÉRISTIQUES



— Piétements métal —

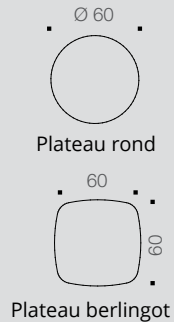


— Plateaux décors imitation bois ou unis —

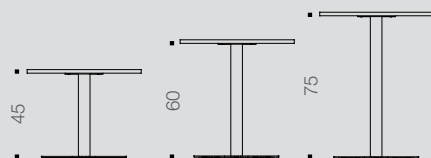
DESCRIPTIF TECHNIQUE

- Tables d'appoint idéales pour vos usages lounge, accueil ou espaces réception / détente.
- 3 hauteurs de tables pour s'adapter à tous vos besoins : H 45 / 60 / 75 cm.
- Plateaux mélaminés ép. 16 mm, chants ABS anti-choc 2 mm.
- 2 formats de plateaux : rond (Ø 60 cm) ou carré (P 60 / L 60 cm) avec coins arrondis.
- Piétement : colonne en tube d'acier (Ø 60 mm) et base en métal, de forme quadrilobe (Ø 440 mm).

2 formats de plateaux



3 hauteurs de tables



Téléchargez la
fiche technique



TABLES GUEST



GARANTIE
10
ANS



TABLES d'accueil



PLATEAU ROND Ø 60 CM

PLATEAU BERLINGOT 60 X 60 CM

Description	Réf.	Finitions	Réf.	Finitions
Tables basses H 45 cm	DP21	+ [] [] []	DP24	+ [] [] []
Tables accueil H 60 cm	DP22	+ [] [] []	DP25	+ [] [] []
Tables lounge H 75 cm	DP23	+ [] [] []	DP26	+ [] [] []

Comment commander ? Table basse H 45 cm, plateau berlingot, piétement métal **Blanc**, plateau décor imitation **Timber** = DP24 + [7] [M]





SIÈGES



NOUVEAU

CANAPÉS ET FAUTEUIL 352



SIÈGES OPÉRATIFS 354



NOUVEAU

CHAISES DE RÉUNION 359



CHAUFFEUSES 364



TABOURETS 366

Quelle position de travail adopter pour préserver sa santé ?

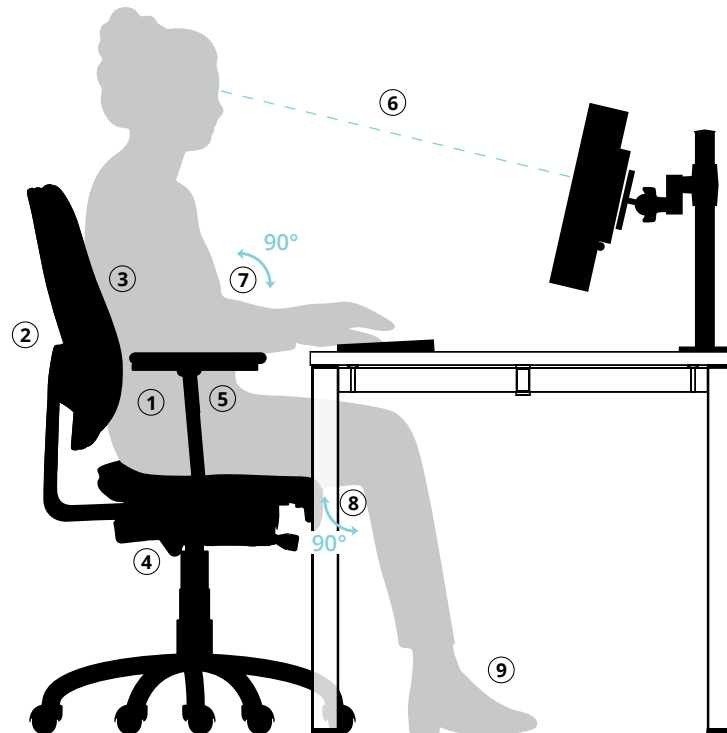
① S'asseoir au fond de son siège pour utiliser l'appui du dossier, et profiter des galbes prévus sur l'assise.

② Régler le dossier en hauteur pour venir soutenir la zone lombaire.

③ Bien s'appuyer sur le dossier pour bénéficier des galbes prévus à cet effet.

④ Régler la hauteur d'assise avec les pieds bien à plat au sol.

⑤ Régler la hauteur et la profondeur des accotoirs pour diminuer les tensions du cou et des omoplates.



⑥ Régler son écran pour une distance œil/écran optimale de 60 cm.

⑦ Positionner ses avant-bras à l'horizontal, le coude formant un angle au moins égal à 90°. Utiliser un repose poignet côté souris.

⑧ Finaliser les réglages assise/dossier du siège ainsi que la tension du dossier pour éviter la compression sanguine dans le creux poplité. Vos genoux doivent former un angle de 90° à 100° avec le sol.

⑨ Positionner vos pieds à plat sur le sol et utiliser un repose-pieds en complément.

⑩ Bouger et changer régulièrement de position en alternant les postures assis et debouts.

Avantages d'un siège ergonomique dans l'activité quotidienne

La nouvelle génération de sièges de bureau équipés de mécanismes conçus par des ergonomes permet d'améliorer le confort au travail. Tous nos sièges de bureau sont équipés de mécanismes de type synchrone pour un meilleur confort d'utilisation.

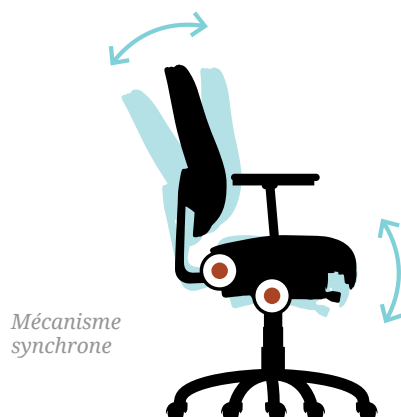
PLUSIEURS RÉGLAGES POSSIBLES

- hauteur de l'assise
- hauteur du dossier
- profondeur d'assise
- tension du mécanisme
- hauteur des accoudoirs

LES ACCOTOIRS

Plusieurs types d'accotoirs équipent les sièges et fauteuils **buronomic**

- Accotoirs simples 2D : réglables en hauteur et en profondeur.
- Accotoirs 3D : réglables en hauteur, en profondeur et avec manchettes orientables.



MÉCANISME SYNCHRONE

C'est la solution la plus ergonomique.

Le dossier et l'assise s'inclinent dans un angle coordonné pour offrir un confort optimal. La puissance de rappel du dossier se règle en intensité. L'anti-retour de sécurité du dossier évite les chocs au niveau de la colonne vertébrale et du cou.

La sécurité est assurée par un piétement cinq branches (aluminium moulé ou nylon) équipé de roulettes double galet pour sols moquetés. Un kit roulettes sols durs est proposé en option, pour assurer la sécurité indispensable sur ce type de sol.

NOUVEAU



ALTO

Solutions d'assise



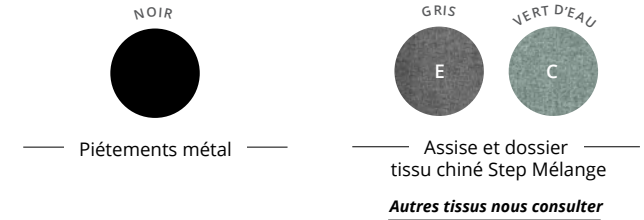
Téléchargez la
fiche technique



Les solutions d'assise **Alto** se destinent aux nouveaux espaces de travail collaboratifs, accueillants et évolutifs, et s'associent parfaitement à l'esprit contemporain, fluide et innovant de la gamme **Alto**.

Proposées en canapés indépendants ou banquettes dos à dos connectables aux tables et aux bureaux multipostes **Alto**, les solutions d'assise **Alto** apportent confort, modularité et respect des budgets d'installation grâce à leur principe départ/suivant, idéal pour configurer les espaces de travail flexibles.

CARACTÉRISTIQUES



DESCRIPTIF TECHNIQUE

- Piétements type 4 pieds arche métal de section carrée 25 x 25 mm, avec vérins de réglage (Ø 25 mm et course 15 mm). Piétements permettant l'assemblage simple des canapés éléments départs et suivants entre eux ou la juxtaposition des banquettes dos à dos avec les bureaux multipostes / tables de réunion Alto.
- Structures d'assise reliées par poutres structurelles en acier, de section 40 x 25 mm, finition laquée époxy noir. Supports assise et dossier en panneau mélaminé noir, ép.16 mm. Assemblage par vis.
- Assises rembourrage mousse PE densité 40 kg/m³, fixation par Velcro. Dossiers rembourrage mousse PE densité 30 kg/m³, fixation par aimants. Recouverts de tissus Step Mélange Gris ou Vert d'eau, 100% Trevira CS, non feu M1, certifié Oeko-Tex.



Canapé 3 places



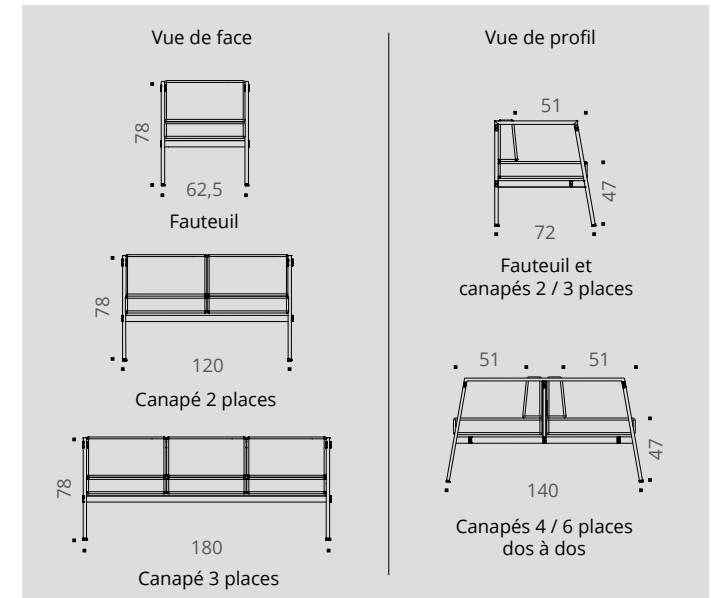
Fauteuil



Canapé 2 places



Canapé 6 places - 3 places dos à dos



NOUVEAU

ALTO Solutions d'assise



GARANTIE
5
ANS



Tables basses
➔ Page 346

NOIR



Piètements métal

GRIS



E

VERT D'EAU



C

Assise et dossier
tissu chiné Step Mélange

Autres tissus nous consulter

SOLUTIONS D'ASSISE côte à côte



SOLUTIONS D'ASSISE dos à dos



	Réf.	Finition tissu
--	------	----------------

Fauteuil
P 72 / H 75-78 / L 62,5 cm



DZ885 +

Canapé 2 places
P 72 / H 75-78 / L 120 cm



DZ895 +

Canapé 3 places
P 72 / H 75-78 / L 180 cm



DZ905 +

ÉLÉMENTS SUIVANTS

**Canapé 2 places
Élément suivant**
P 72 / H 75-78 / L 117,5 cm



DZ915 +

**Canapé 3 places
Élément suivant**
P 72 / H 75-78 / L 177,5 cm



DZ925 +

	Réf.	Finition tissu
--	------	----------------

**Banquette 2 places
Dos à dos**
P 140 / H 75-78 / L 62,5 cm



DZ935 +

**Banquette 4 places
2 places dos à dos**
P 140 / H 75-78 / L 120 cm



DZ945 +

**Banquette 6 places
3 places dos à dos**
P 140 / H 75-78 / L 180 cm



DZ955 +

ÉLÉMENTS SUIVANTS

**Banquette 4 places
2 places dos à dos
Élément suivant**
P 140 / H 75-78 / L 117,5 cm



DZ965 +

**Banquette 6 places
3 places dos à dos
Élément suivant**
P 140 / H 75-78 / L 177,5 cm



DZ975 +

Comment commander ? Canapé 3 places ALTO L 180 cm, tissu Gris = DZ905 + E



VARIO

GARANTIE
5
ANS



Téléchargez la
fiche technique



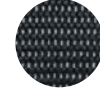
CARACTÉRISTIQUES

NOIR



— Assise tissu Mirage —

NOIR



— Dos résille —

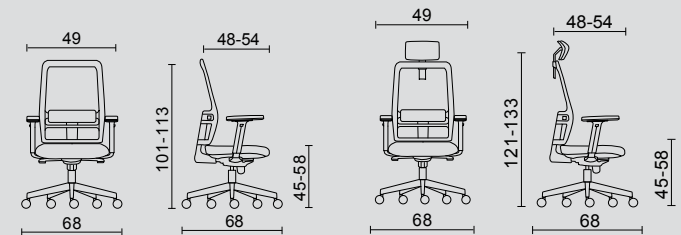
DESCRIPTIF TECHNIQUE

- Dimensions totales : P 68 / H 101-113 (sans tête) ou H 121-133 (avec tête) / L 68 cm.
- Dimensions d'assise : P 48-54 / H 45-58 / L 49 cm.
- Siège haut dossier résille noire avec support lombaire réglable.
- Assise en mousse injectée non-feu M1, densité 60 kg/m³.
- **Mécanisme d'inclinaison synchronisée de l'assise et du dossier avec système de retour anti-choc (5 positions).**
- **Réglage en profondeur de l'assise** (course 6 cm).
- Réglage de tension du basculement du dossier.
- Accotoirs optionnels réglables 3D en nylon noir.
- Piétement à 5 branches en aluminium moulé ou en nylon noir Ø 68 cm, sur roulettes Ø 65 mm.
- Tête optionnelle noire.
- Revêtement tissu Mirage. Non feu M1.
- Poids maximal autorisé 120 kg.
- Le vérin de réglage est de catégorie 3.

Siège haut dossier base aluminium muni d'une tête et d'accotoirs 3D en option



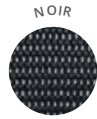
Description	Réf.
Siège haut dossier base aluminium	DK946G
Siège haut dossier base nylon	DK955G
► Options	Réf.
Tête	DK965G
Accotoirs 3D (la paire)	DK974G
Kit 5 roulettes sol dur auto-freinées	DP283G



CARACTÉRISTIQUES



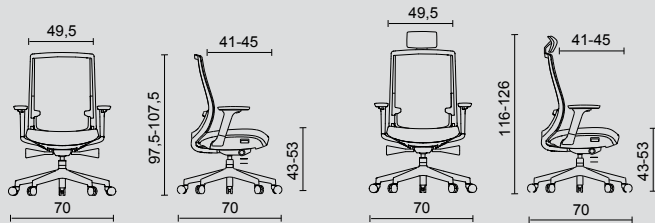
— Assise tissu Carla —



— Dos résille —

DESCRIPTIF TECHNIQUE

- Dimensions totales : P 70 / H 97,5-107,5 (sans tête) ou H 116-126 cm (avec tête).
- Dimensions d'assise : P 41-45 / H 43-53 / L 49,5 cm.
- Dossier structure en polypropylène équipé d'une résille autoportante.
- **Mécanisme synchrone automatique** (s'adapte au poids de l'utilisateur) avec blocage en 4 positions, inclinaison 123°.
- **Support lombaire** par tension de la résille, réglable en hauteur.
- **Réglage en profondeur de l'assise** (course 4 cm).
- Assise rembourrage mousse moulée à froid (densité 50 kg/m³).
- Assise tapissée tissu polyester Carla. Non feu M1.
- Piètement 5 branches nylon avec roulettes pivotantes Ø 65 mm.
- **Accotoirs 4D inclus**, réglables en hauteur de 18 à 24,5 cm au-dessus de l'assise, manchettes en polyuréthane « soft » réglables en profondeur et en orientation.
- Tête réglable (sur version équipée). Dim. H 18,5 / L 29 cm.
- Poids maximal autorisé 130 kg.
- Roulettes sol moquette.



Fauteuil avec tête et accotoirs



PAPILLON





GARANTIE
5
ANS



Fauteuil avec accotoirs



Description	Réf.
Fauteuil opératif avec accotoirs sans tête	 DU805G
Fauteuil opératif avec accotoirs avec tête	 DU815G
Options	Réf.
Kit 5 roulettes sol dur auto-freinées	DP283G



ÉQUILIBRE

GARANTIE
5
ANS



Téléchargez la
fiche technique

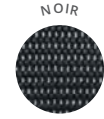


Fauteuil
avec accotoirs et têteière

CARACTÉRISTIQUES



— Assise tissu Mirage —





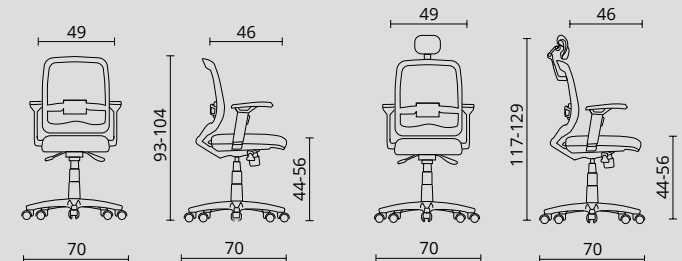
— Dos résille —

DESCRIPTIF TECHNIQUE

- Dimensions totales : P 70 / H 93-104 (sans têteière) ou H 117-129 (avec têteière) / L 70 cm.
- Dimensions d'assise : P 46 / H 44-56 / L 49 cm.
- Dossier en structure polypropylène équipé d'une résille autoportante.
- **Mécanisme synchronisé avec blocage multipositions (4 positions).**
- **Support lombaire réglable en hauteur.**
- Rembourrage mousse moulée à froid (densité 50 kg/m³).
- Assise tapissée en tissu Mirage. Non feu M1.
- Piétement 5 branches nylon avec roulettes pivotantes.
- **Accotoirs 2D en nylon noir inclus.**
- Poids maximal autorisé 110 kg.



Description	Réf.
Fauteuil opératif avec accotoirs sans têteière	 BR405G
Fauteuil opératif avec accotoirs avec têteière	 BR415G
► Options	Réf.
Kit 5 roulettes sol dur	BM333G



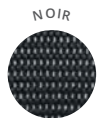
Comment commander ? Siège opératif ÉQUILIBRE, tissu Noir, avec accotoirs, sans têteière = BR405G

CARACTÉRISTIQUES



NOIR

— Assise tissu Mirage —

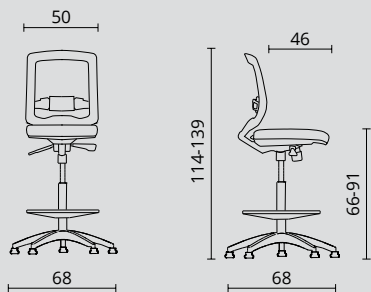


NOIR

— Dos résille —

DESCRIPTIF TECHNIQUE

- Dimensions totales : P 68 / H 114-139 / L 68 cm.
- Dimensions d'assise : P 46 / H 66-91 / L 50 cm.
- Dossier en structure polypropylène équipé d'une résille autoportante.
- **Mécanisme synchronisé avec réglage de l'intensité de la tension de basculement et anti-retour.**
- **Support lombaire réglable en hauteur.**
- Rembourrage mousse de polyuréthane flexible (densité 40 kg/m³).
- Assise tapissée en tissu Mirage. Non feu M1.
- Piètement à 5 branches en nylon sur patins avec anneau repose-pieds chromé réglable (Ø 46 mm).
- Accotoirs 3D optionnels en nylon noir.
- Poids maximal autorisé 110 kg.



Siège opératif haut



Téléchargez la
fiche technique



ÉQUILIBRE HAUT



GARANTIE
5
ANS



Description	Réf.
Siège opératif haut	DR815G
► Options	Réf.
Accotoirs 3D (la paire)	BU083G
Kit 5 roulettes auto-bloquantes	DR923G



COCCINELLE

GARANTIE
5
ANS



Téléchargez la
fiche technique



Siège opératif



Siège opératif haut

Description Réf.

Siège opératif



DX097G

Description Réf.

Siège opératif haut



DX107G



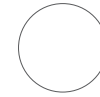
CARACTÉRISTIQUES

NOIR



— Assise tissu Carla —

BLANC

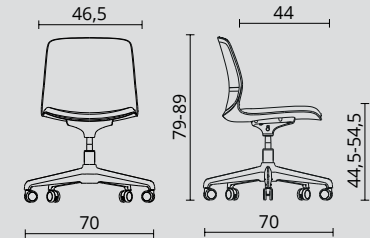


— Coque —

DESCRIPTIF TECHNIQUE

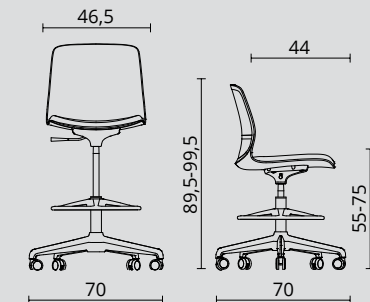
Coccinelle - Siège opératif

- Dimensions totales : P 70 / H 79-89 / L 70 cm.
- Dimensions d'assise : P 44 / H 44,5-54,5 / L 46,5 cm.
- Coque en polypropylène blanc.
- Assise tapissée tissu polyester Carla. Non feu M1. Rembourrage mousse (densité 55 kg/m³).
- Mécanisme "monte et baisse" et réglage en hauteur de l'assise.
- Assise pivotante.
- Piètement 5 branches nylon blanc avec roulettes pivotantes auto-freinées noires.



Coccinelle - Siège opératif haut

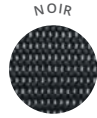
- Dimensions totales : P 70 / H 89,5-99,5 / L 70 cm.
- Dimensions d'assise : P 44 / H 55-75 / L 46,5 cm.
- Coque en polypropylène blanc.
- Assise tapissée tissu polyester Carla. Non feu M1. Rembourrage mousse (densité 55 kg/m³).
- Mécanisme "monte et baisse" et réglage en hauteur de l'assise.
- Assise pivotante.
- Piètement 5 branches nylon blanc avec roulettes pivotantes auto-freinées noires.
- Anneau repose-pieds en métal Ø 43 cm



CARACTÉRISTIQUES



— Assise tissu Carla —

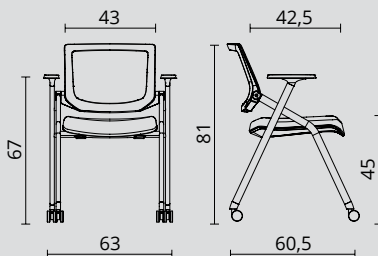


— Dos résille —

DESCRIPTIF TECHNIQUE

Libellule - Chaise de réunion pliante

- Dimensions totales : P 60,5 / H 81 / L 63 cm.
- Dimensions d'assise : P 42,5 / H 45 / L 43 cm.
- **Dossier articulé** pour un meilleur confort lombaire, en polypropylène équipé d'une résille autoportante.
- **Chaise pliante** munie d'une assise relevable et tapissée tissu polyester Carla. Non feu M1.
- Rembourrage mousse moulé à froid (densité 50 kg/m3).
- Piètement en acier finition époxy avec roulettes pivotantes diamètre 50 mm pour sols dur et souple.
- Accotoirs inclus en polypropylène, manchettes rétractables sur une course de 3 cm.
- Poids maximal autorisé 130 kg.



Chaise de réunion pliante, avec accotoirs et roulettes



LIBELLULE 

GARANTIE
5
ANS

Description	Réf.
Chaise de réunion pliante sur roulettes 	DU825G



NOUVEAU

ARA Chaises polyvalentes

GARANTIE
5
ANS

CATAS
ANSI-BIFMA X5.1
EN 16139



Empilable jusqu'à
5 pièces



Chaise 4 pieds chromés
avec placet d'assise



Contrecoque
d'assise



Placet d'assise



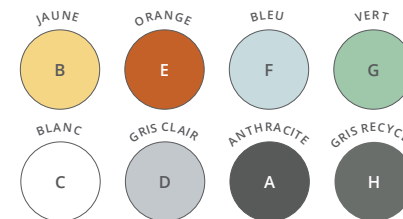
Chaise pied traîneau
sans placet d'assise



Téléchargez la
fiche technique



CARACTÉRISTIQUES



Coques en polypropylène



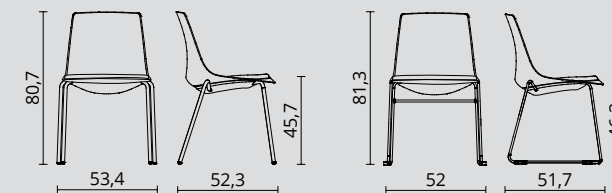
Piètements métal

Placet d'assise tissu
chiné Step Mélange

DESCRIPTIF TECHNIQUE

Chaises 4 pieds et piétement traîneau

- Assise monocoque en polypropylène renforcée de fibre de verre. 8 coloris proposés, dont 1 version composée de 70 % de plastique recyclé en coloris gris moyen.
- 2 versions : coque polypropylène simple ou avec placet d'assise pour un meilleur confort, rembourrage mousse (densité 40 kg / m3). finition tissu chiné gris anthracite Step Mélange .
- Piètements de type 4 pieds en tube d'acier rond Ø 18 mm (ép. 2 mm), ou de type traîneau en fil d'acier rond diam. 11 mm. Finitions époxy noir ou chromé (ép. 5 microns). Patins de finitions.
- Chaises empilables jusqu'à 5 unités (20 unités sur chariot).
- Conformes à la norme UNI EN 10305-3 et EN 1728. Certifications CATAS.
- Dimensions totales : P 51,7 / H 81,3 / L 52 cm
- Dimensions d'assise : P 46 / H 46 / L 46 cm



Sans placet Réf. Coque

Chaise 4 pieds noirs  1W1N + + S

Chaise 4 pieds chromés  1W1C + + S

Avec placet Réf. Coque

Chaise 4 pieds noirs  1W1N + + G

Chaise 4 pieds chromés  1W1C + + G

Sans placet Réf. Coque

Chaise pied traîneau noir  1W2N + + S

Chaise pied traîneau chromé  1W2C + + S

Avec placet Réf. Coque

Chaise pied traîneau noir  1W2N + + G

Chaise pied traîneau chromé  1W2C + + G

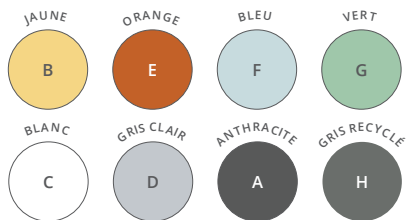
Chariot de transport pour chaises 4 pieds ou traîneau



1W6009

Comment commander ? Chaise ARA 4 pieds Noirs, coque Orange, avec placet d'assise = 1W1N + E G

CARACTÉRISTIQUES



Coques en polypropylène



Piètements métal

Placet d'assise tissu chiné Step Melange

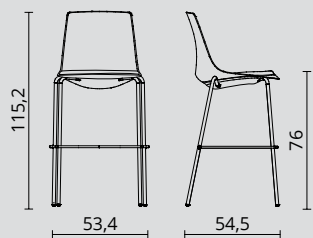


Tabouret haut avec placet d'assise

DESCRIPTIF TECHNIQUE

Tabouret haut 4 pieds

- Assise monocoque en polypropylène renforcée de fibre de verre. 8 coloris proposés, dont 1 version composée de 70 % de plastique recyclé en coloris gris moyen.
- 2 versions : coque polypropylène simple ou avec placet d'assise pour un meilleur confort, rembourrage mousse (densité 40kg / m³). Finition tissu chiné gris anthracite Step Mélange.
- Piètement de type 4 pieds en tube d'acier rond Ø 18 mm (ép. 2 mm). Finitions époxy noir ou chromé (ép. 5 microns). Patins de finitions.
- Conforme à la norme UNI EN 10305-3 et EN 1728. Certifications CATAS.
- Dimensions totales : P 54,5 / H 115,2 / L 53,4 cm
- Dimensions d'assise : P 46 / H 76 / L 46 cm



Sans placet

Tabouret haut 4 pieds noirs  Réf. 1W3N + + **S**

Tabouret haut 4 pieds chromés  Réf. 1W3C + + **S**

Avec placet

Tabouret haut 4 pieds noirs  Réf. 1W3N + + **G**

Tabouret haut 4 pieds chromés  Réf. 1W3C + + **G**

NOUVEAU

ARA Chaises polyvalentes



CATAS
ANSI-BIFMA X5.1
EN 16139

GARANTIE
5
ANS



Chaise de formation pied 5 branches sur roulettes

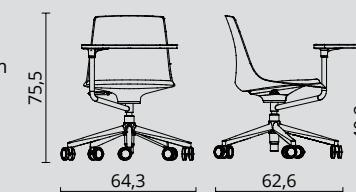
Sans placet

Chaise de formation pied noir 5 branches sur roulettes  Réf. 1W4N + + **S**

DESCRIPTIF TECHNIQUE

Chaise de formation

- Assise monocoque pivotante en polypropylène renforcée de fibre de verre. 7 coloris proposés.
- Tablette articulée en polypropylène, positionnée à droite.
- Piètement nylon de finition noire 5 branches avec roulettes Ø 60 mm
- Conforme à la norme UNI EN 10305-3 et EN 1728. Certifications CATAS.
- Dimensions totales : P 62,6 / H 75,5 / L 64,3 cm
- Dimensions d'assise : P 46 / H 40 / L 46 cm.



TIK & TAK

GARANTIE
5
ANS



Chaise TIK



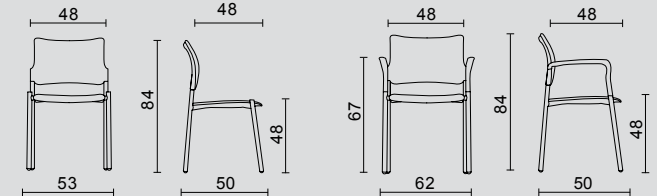
Fauteuil TAK



— Assise et Dos tissu Mirage —

TIK & TAK

- Dimensions totales : P 50 / H 84 / L 53-62 cm.
- Dimensions d'assise : P 48 / H 48 / L 48 cm.
- Assise et dossier : intérieur et dessous en polypropylène, rembourrage en mousse de polyuréthane flexible (densité 30 kg/m³).
- Piétements 4 pieds en tube d'acier finition noire. Patins.
- Fauteuil visiteur : accotoirs fixes en polypropylène noir.
- Revêtement tissu Mirage. Non feu M1.
- Chaise empilable jusqu'à 4 pièces.

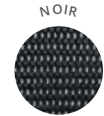


Chaise TIK

Fauteuil TAK



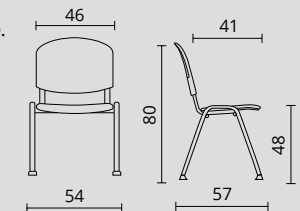
— Assise et Dos tissu Mirage —



— Dos résille —

PRATIQUE

- Dimensions totales : P 57 / H 80 / L 54 cm.
- Dimensions d'assise : P 41 / H 48 / L 46 cm.
- Chaises avec dossiers tissu ou résille noire.
- Tissu Mirage. Non feu M1.
- Coques d'assise et de dossier en polypropylène.
- Rembourrage mousse (densité 25 kg/m³).
- Structure 4 pieds métal en tube verni époxy.
- Patins antidérapants.
- Empilable jusqu'à 12 pièces.
- Poids maximal autorisé 110 kg.



PRATIQUE

GARANTIE
3
ANS



Chaise Pratique
dos tissu



Chaise Pratique
dos résille

Description	Réf.	Finition
Chaises visiteur TIK (lot de 2)	DK905G	Noir
Fauteuils visiteur TAK (lot de 2)	DK915G	Noir
Chaise de réunion dos et assise tissu Noir	BM425G	Noir
Chaise de réunion dos résille et assise tissu Noir	BM595G	Noir



Empilable jusqu'à
12 pièces.

CARACTÉRISTIQUES



— Assise et Dos tissu Bondai —



Téléchargez la
fiche technique



NAMI-YUMI

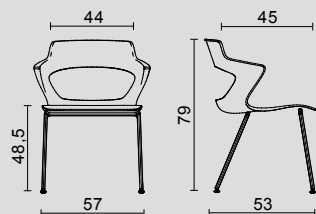


GARANTIE
5
ANS

DESCRIPTIF TECHNIQUE

NAMI

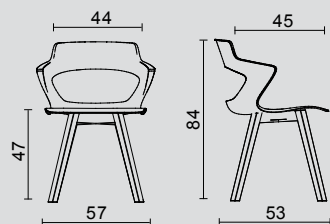
- Dimensions totales : P 53 / H 79 / L 57 cm.
- Dimensions d'assise : P 45 / H 48,5 / L 44 cm.
- 4 pieds Ø 17 mm structure tubulaire en acier chromé.
- Revêtement tissu Bondai sur la face intérieure du siège.
- Rembourrage mousse (densité 40 kg/m³).
- Coque extérieure plastique blanche.
- Poids maximal autorisé 120 kg.
- Empilable jusqu'à 5.



Chaise Nami

YUMI

- Dimensions totales : P 53 / H 84 / L 57 cm.
- Dimensions d'assise : P 45 / H 47 / L 44 cm.
- Structure hêtre en bois laqué.
- Revêtement tissu Bondai sur la face intérieure du siège.
- Rembourrage mousse (densité 40 kg/m³).
- Coque extérieure plastique blanche.
- Poids maximal autorisé 120 kg.



Chaise Yumi



Description	Réf.	Finition
Chaise Nami pieds métal	DA006	+ <input type="checkbox"/>
Chaise Yumi pieds bois	BZ994	+ <input type="checkbox"/>

Comment commander ? Siège NAMI, tissu Gris Clair = DA006 + E



CARACTÉRISTIQUES



Chauffeuse base pivotante sur roulettes

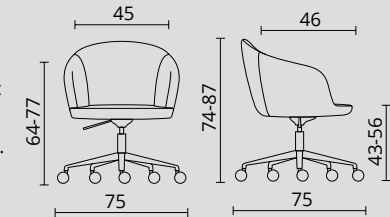


Chauffeuse pieds métal

DESCRIPTIF TECHNIQUE

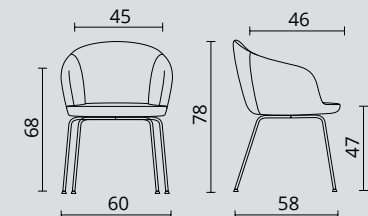
Colibri - Chauffeuse pivotante sur roulettes

- Dimensions totales : P 75 / H 74-87 / L 75 cm.
- Dimensions d'assise : P 46 / H 43-56 / L 45 cm.
- Chauffeuse tapissée 2 faces avec rembourrage en mousse injectée à froid et moulée (densité 65 kg/m³).
- Piètement 5 branches nylon noir avec roulettes pivotantes.
- Revêtement tissu chiné Step Mélange. Non feu M1, certifié Oeko-Tex.
- Poids maximal autorisé 120 kg.



Colibri - Chauffeuse pieds métal

- Dimensions totales : P 58 / H 78 / L 60 cm.
- Dimensions d'assise : P 46 / H 47 / L 45 cm.
- Chauffeuse tapissée 2 faces avec rembourrage en mousse injectée à froid et moulée (densité 65 kg/m³).
- 4 pieds Ø 16 mm structure tubulaire en acier noir.
- Revêtement tissu chiné Step Mélange. Non feu M1, certifié Oeko-Tex.
- Poids maximal autorisé 120 kg.



Description	Réf.	Finition
-------------	------	----------

Chauffeuse base pivotante sur roulettes



DX805 +

Description	Réf.	Finition
-------------	------	----------

Chauffeuse pieds métal



DX815 +



CARACTÉRISTIQUES



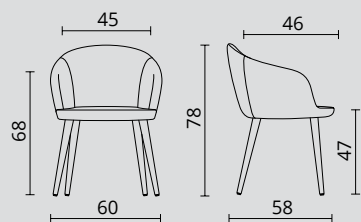
COLIBRI 

GARANTIE
5
ANS

DESCRIPTIF TECHNIQUE

Colibri - Pieds bois

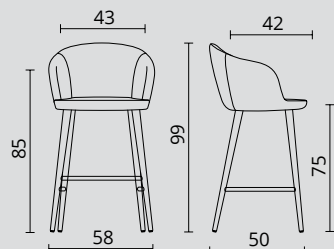
- Dimensions totales : P 58 / H 78 / L 60 cm.
- Dimensions d'assise : P 46 / H 47 / L 45 cm.
- Chauffeuse tapissée 2 faces avec rembourrage en mousse injectée à froid et moulée (densité 65 kg/m³).
- 4 pieds bois hêtre massif verni Ø 40 mm conifés.
- Revêtement tissu chiné Step Mélange. Non feu M1, certifié Oeko-Tex.
- Poids maximal autorisé 120 kg.



Chauffeuse pieds bois

Colibri - Tabouret Pieds bois

- Dimensions totales : P 50 / H 99 / L 58 cm.
- Dimensions d'assise : P 42 / H 75 / L 43 cm.
- Tabouret tapissé 2 faces avec rembourrage en mousse injectée à froid et moulée (densité 65 kg/m³).
- 4 pieds bois hêtre massif verni Ø 45 mm conifés, dotés d'un repose-pied avec renfort plastique.
- Revêtement tissu chiné Step Mélange. Non feu M1, certifié Oeko-Tex.
- Poids maximal autorisé 120 kg.



Tabouret pieds bois



Description	Réf.	Finition
-------------	------	----------

Chauffeuse
pieds bois



DX824

+ 

Description	Réf.	Finition
-------------	------	----------

Tabouret
pieds bois



DX834

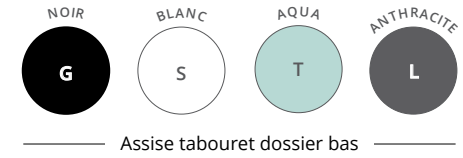
+ 

Comment commander ? Chauffeuse COLIBRI, pieds bois, assise et dos tissu Gris = DX824 +  E

TABOURETS Dossiers bas



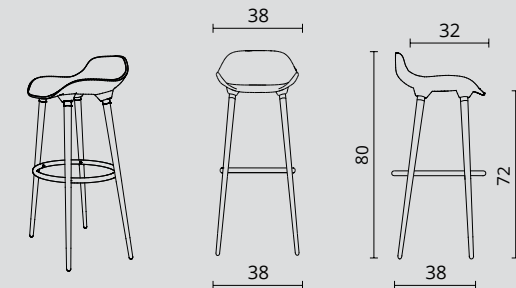
CARACTÉRISTIQUES





DESCRIPTIF TECHNIQUE


Tabouret dossier bas

- Dimensions totales : P 38 / H 80 / L 38 cm.
- Dimensions d'assise : P 32 / H 72 / L 38 cm.
- Assise ABS moulé.
- Piétement chêne massif verni.
- Équipé d'un cercle métal de Ø 36 cm, servant de repose-pieds.
- Hauteur d'assise : 72 cm.
Profondeur d'assise : 32 cm.

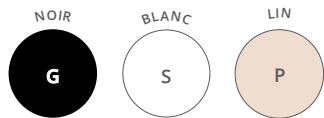


Les tabourets de la gamme **Détente** s'associent parfaitement aux tables hautes pour créer un espace accueillant et chaleureux, propice aux échanges et au bien-être des collaborateurs.

	Description	Dim. (cm)	Réf.	Finition
Tabouret haut H 80 cm 	Tabouret dossier bas	P 38 / H 80 / L 38	BY324	+ 

Comment commander ? Tabouret dossier bas, assise Aqua = BY324 +  T

CARACTÉRISTIQUES



— Assise tabouret dossier haut —



Téléchargez la
fiche technique



Noir



Blanc

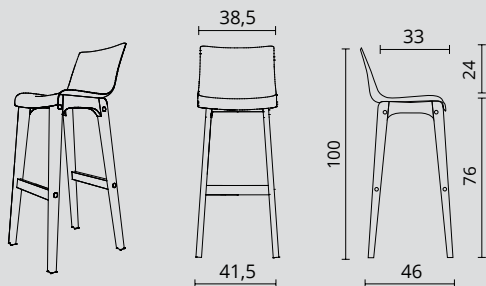


Lin


DESCRIPTIF TECHNIQUE

Tabouret dossier haut

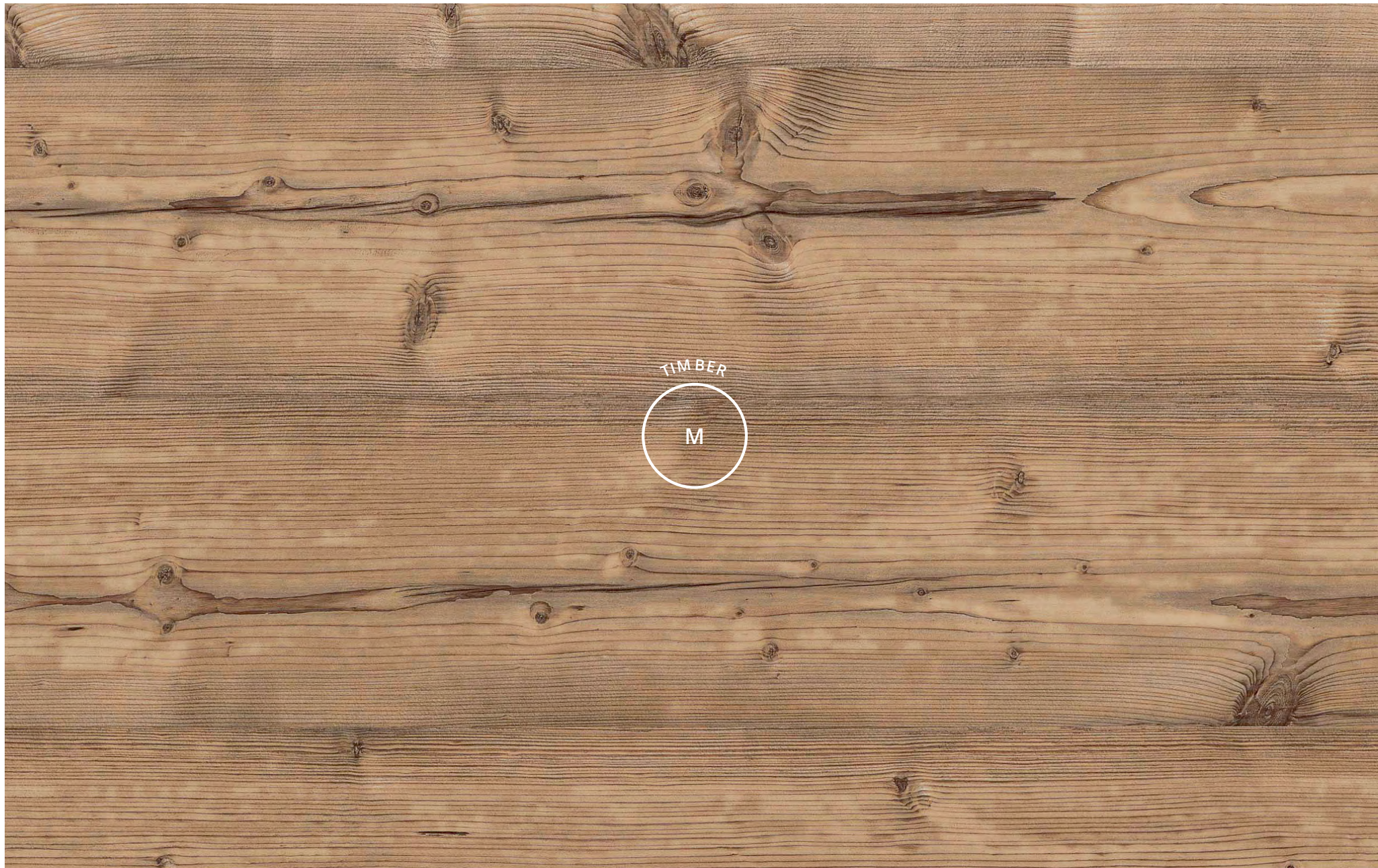
- Dimensions totales : P 46 / H 100 / L 41,5 cm.
- Dimensions d'assise : P 33 / H 76 / L 38,5 cm.
- Assise et dossier en plastique moulé de forme ergonomique.
- Piétement Chêne massif verni, doté d'un repose-pieds.
- Hauteur d'assise : 76 cm.
Hauteur du dossier : 24 cm.
Largeur repose-pieds : 31 cm.



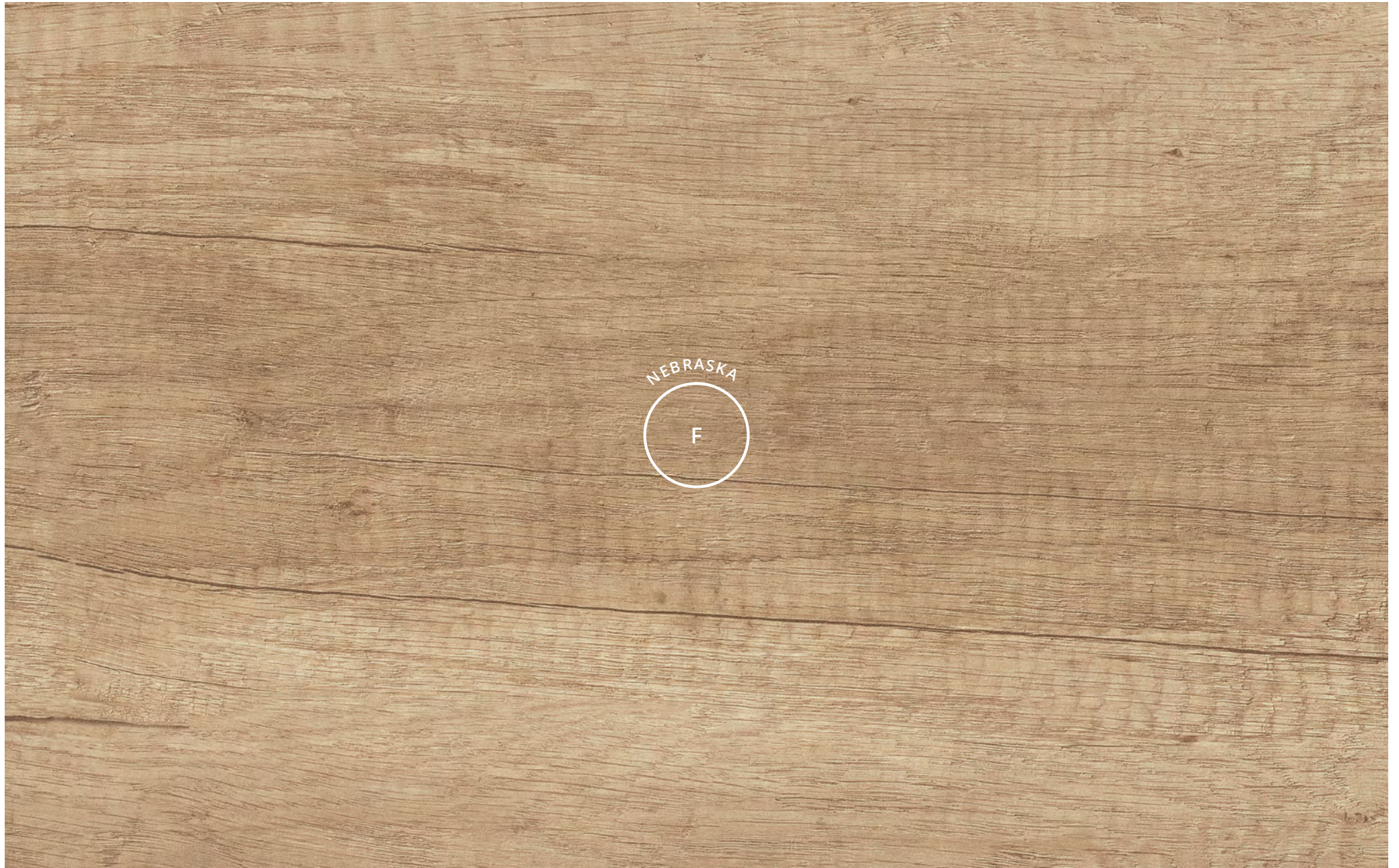
SIÈGES

	Description	Dim. (cm)	Réf.	Finition
Tabouret haut H 100 cm 	Tabouret dossier haut	P 46 / H 100 / L 41,5	BY334	+ <input type="checkbox"/>

NUANCIER DÉCORS IMITATION BOIS



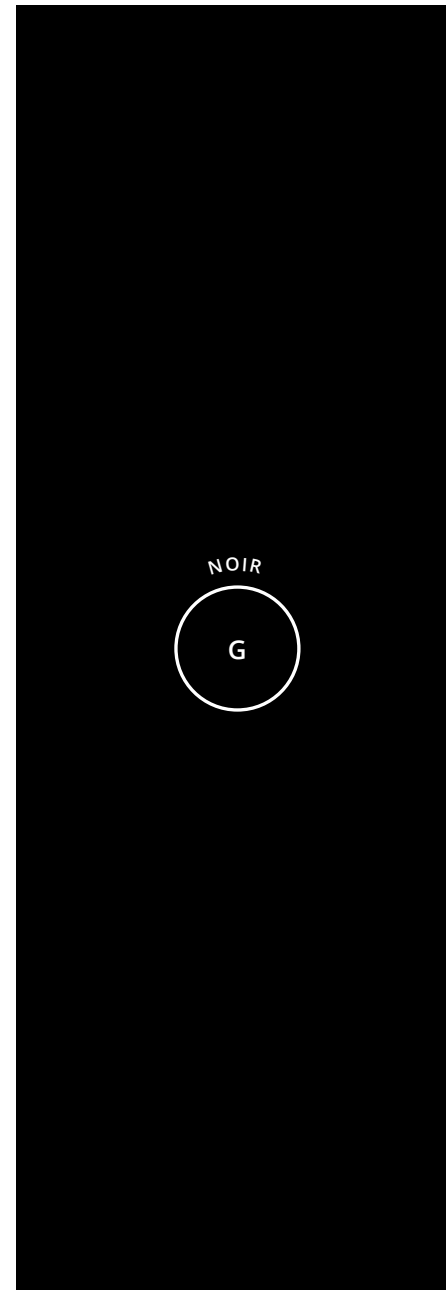
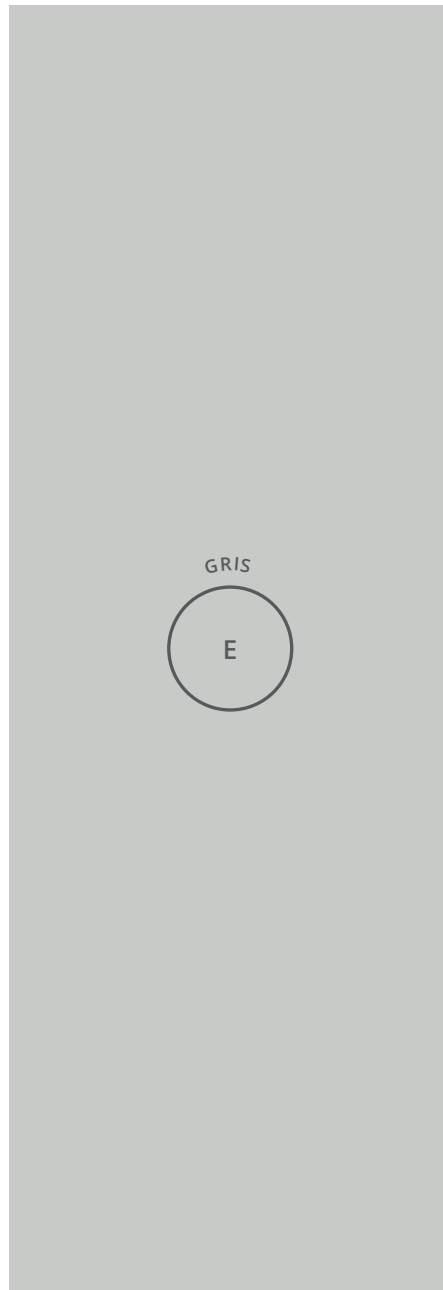
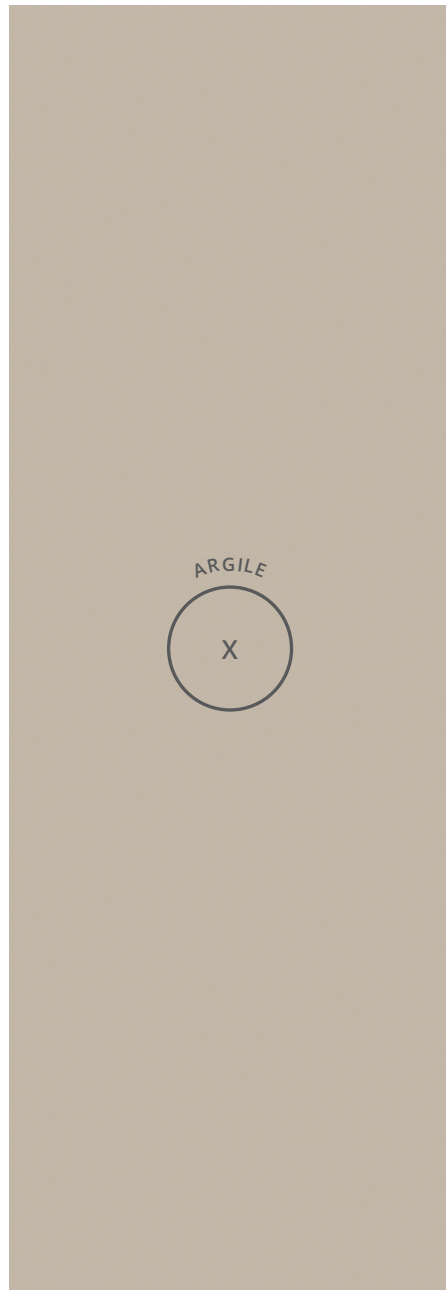
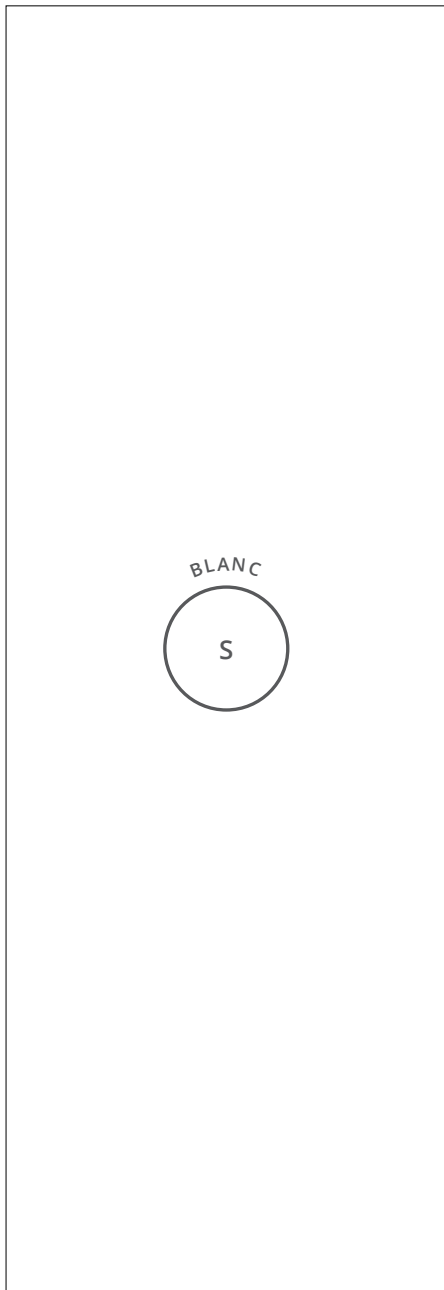
NUANCIER



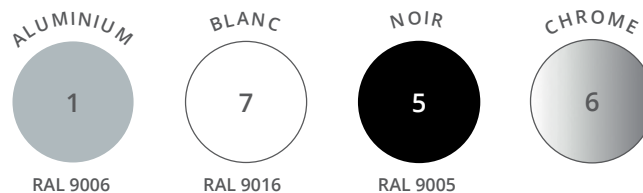




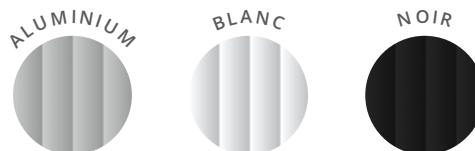




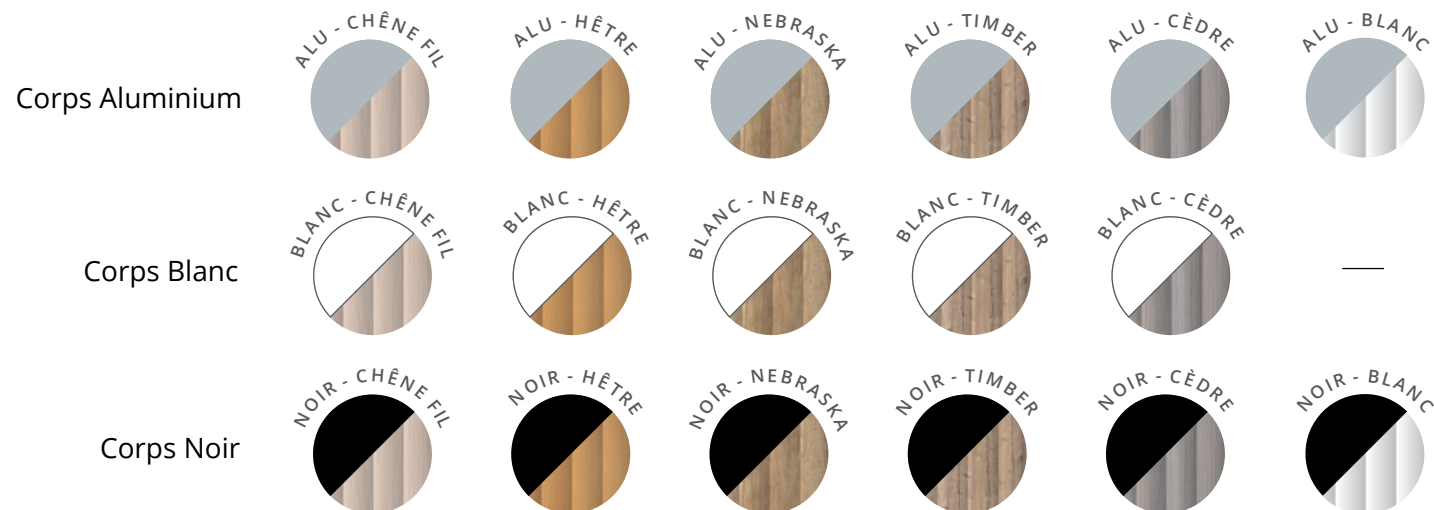
MÉTAL



ARMOIRES À RIDEAUX UNICOLORES



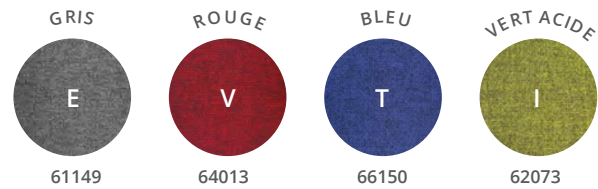
ARMOIRES À RIDEAUX BICOLORES



PANNEAUX ÉCRANS

NUANCIER TISSUS ET ASSISES

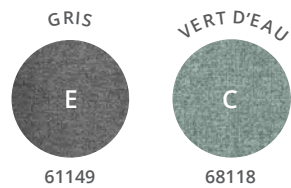
BeWall
Tissu chiné Step Mélange



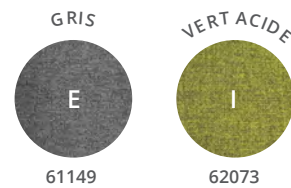
Autres tissus nous consulter

SIÈGES ET ASSISES

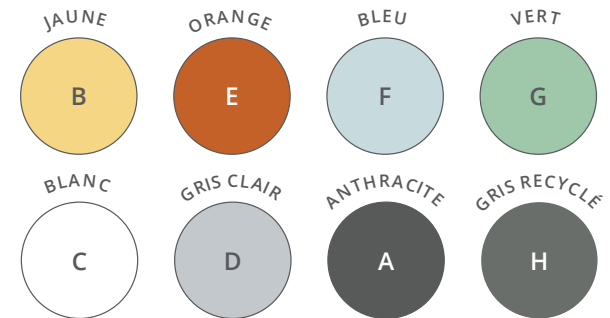
Calme et Alto solutions d'assise
Tissu chiné Step Mélange



Colibri
Tissu chiné Step Mélange



Ara
Coque en polypropylène



Nami-Yumi
Tissu Bondai



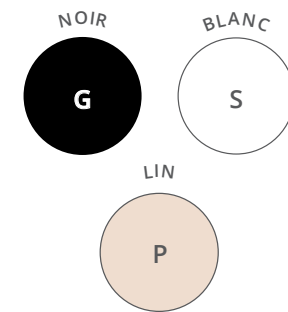
Vario, Équilibre, Tik & Tak et Pratique
Tissu Mirage



Tabourets dossier bas
Coque en ABS



Tabourets dossier haut
Coque en plastique

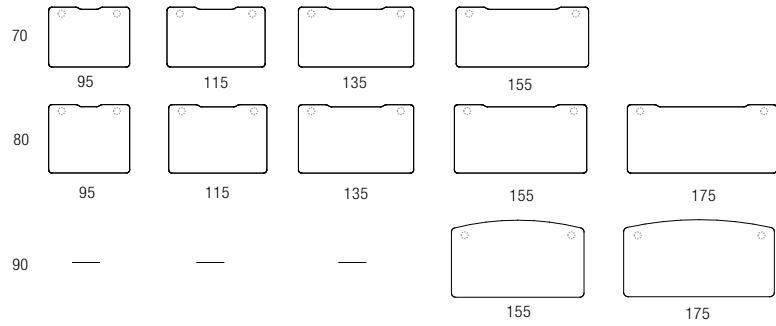


Papillon, Coccinelle et Libellule
Tissu Carla



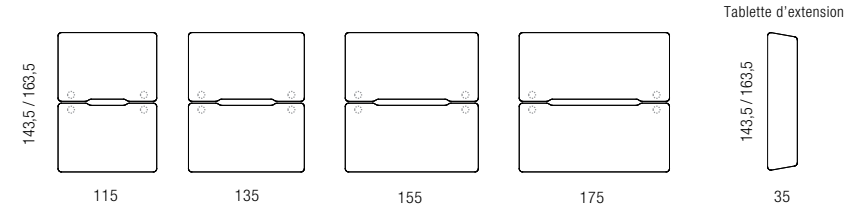
BUREAUX COLLABORATIFS

BUREAUX INDIVIDUELS - avec échancrure et 2 passe-câbles pré-débouchants



Tablettes d'extension

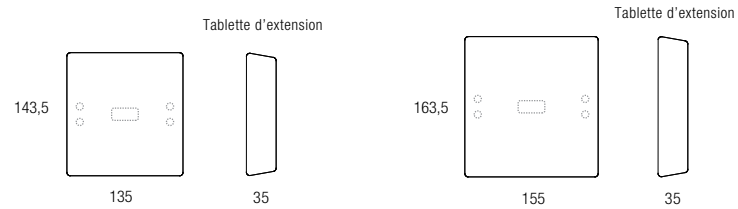
BUREAUX MULTIPOSTES - avec échancrure et 2 passe-câbles pré-débouchants



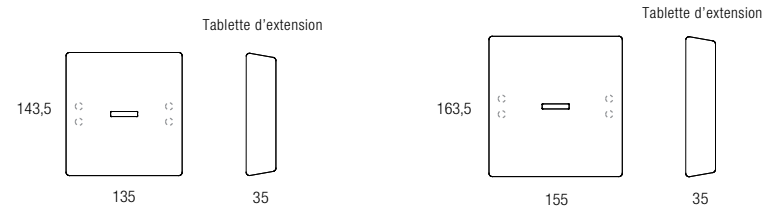
Tablette d'extension

RÉUNION ET COWORKING

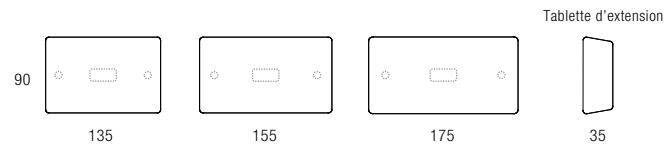
TABLES DE RÉUNION - Carrées avec 4 passe-câbles et 1 Top Access double pré-débouchants



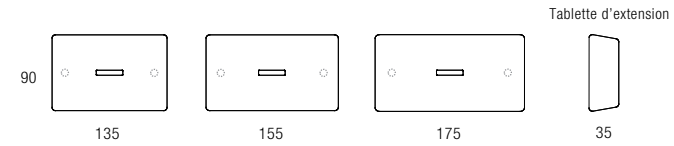
TABLES DE RÉUNION - Carrées avec 4 passe-câbles pré-débouchants et 1 découpe pour bloc électrique encastré



STATIONS DE TRAVAIL ET TABLES DE RÉUNION - Rectangles avec 2 passe-câbles et 1 Top Access double pré-débouchants

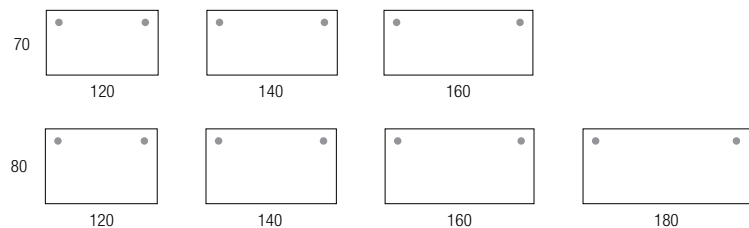


STATIONS DE TRAVAIL ET TABLES DE RÉUNION - Rectangles avec 2 passe-câbles pré-débouchants et 1 découpe pour bloc électrique encastré

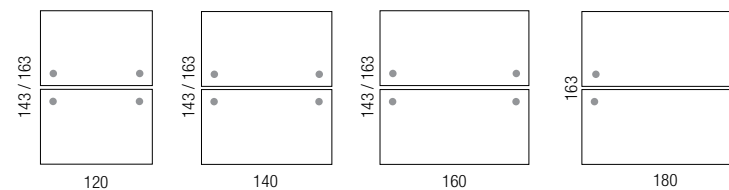


BUREAUX COLLABORATIFS

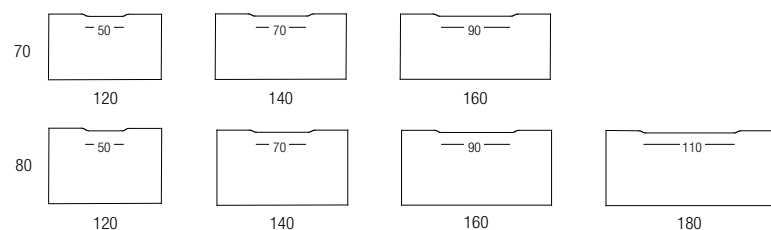
PLANS DROITS - avec obturateurs - gammes Astro, Astrolite, Dialogue et Partage - Envol P 80 cm



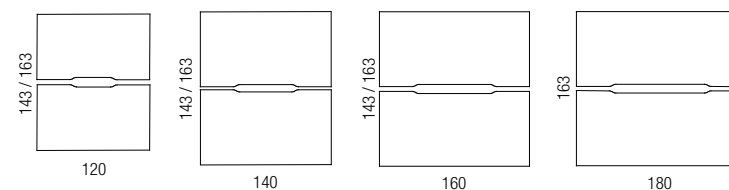
MULTIPOSTES - avec obturateurs - gammes Astro, Astrolite, Dialogue et Partage - Envol P 163 cm



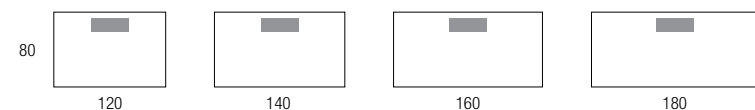
PLANS DROITS - avec échancrure - gamme Astro, Astrolite, Dialogue et Partage - Envol P 80 cm



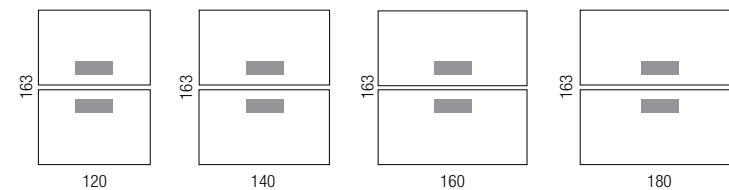
MULTIPOSTES - avec échancrure - gammes Astro, Astrolite, Dialogue et Partage - Envol P 163 cm



PLANS DROITS - avec Top Access - gammes Astro, Astrolite, Dialogue et Partage - Envol P 80 cm



MULTIPOSTES - avec Top Access - gammes Astro, Astrolite, Dialogue et Partage - Envol P 163 cm

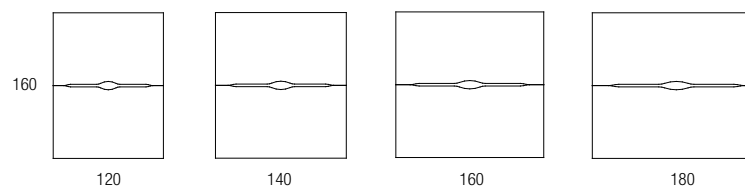


BUREAUX CLASSIQUES STRICTO

PLANS DROITS - avec 2 passe-câbles pré-débouchants - spécifiques gamme Stricto, Astrolite et Partage

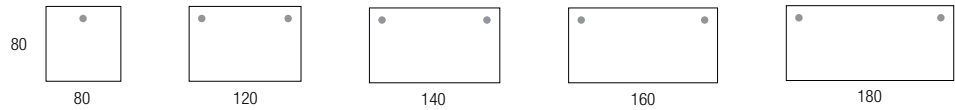


MULTIPOSTES - avec échancrure - spécifiques gamme Stricto

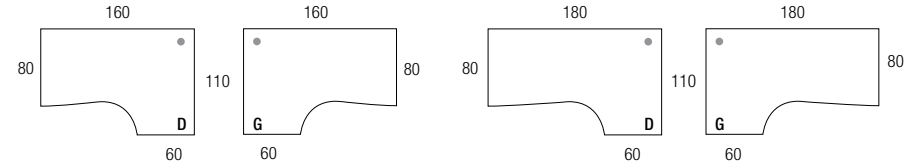


BUREAUX CLASSIQUES

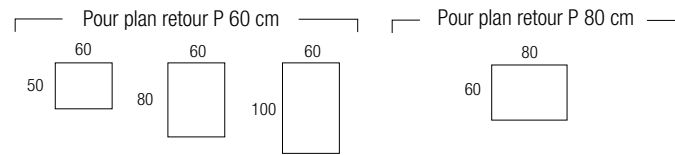
PLANS DROITS - avec obturateurs



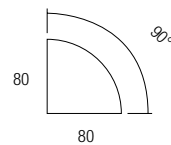
PLANS COMPACTS



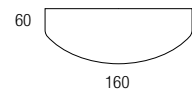
EXTENSIONS DROITES



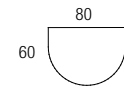
EXTENSION ANGLE 90°



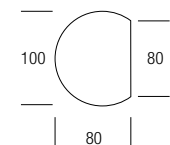
EXTENSION 1/2 LUNE



EXTENSION ARRONDIE

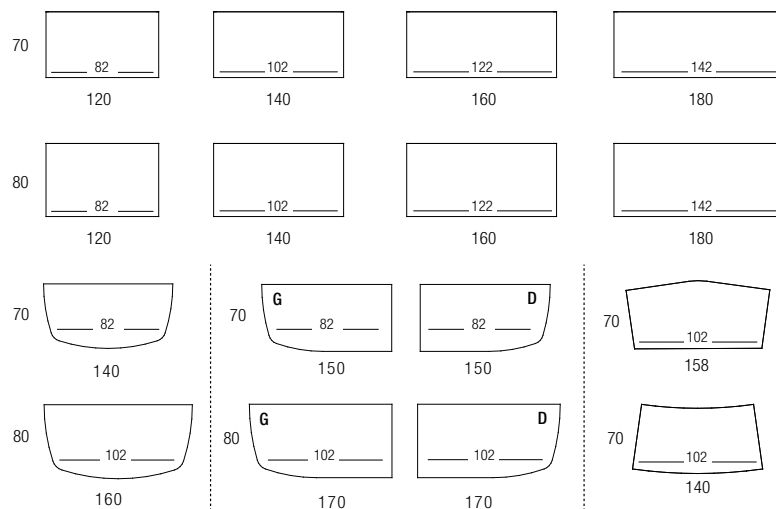


EXTENSION CONVIVALITÉ

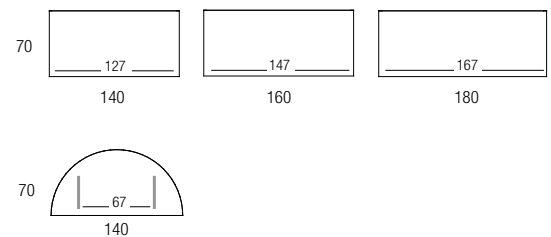


RÉUNION

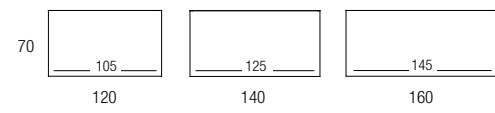
TABLES ABATTANTES - gamme Eureka



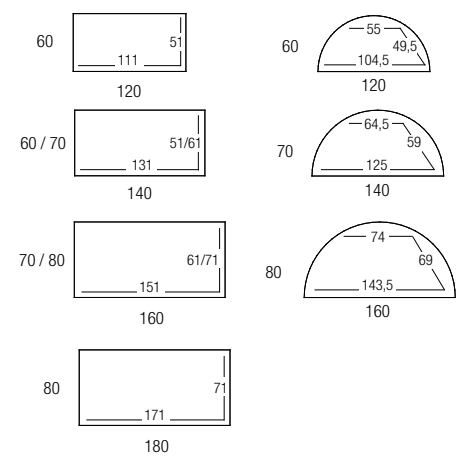
TABLES ABATTANTES - gamme Solution



TABLES PLIANTES - gamme Solution



TABLES POLYVALENTES - gamme Rencontre





MENTIONS LÉGALES

Conception graphique et réalisation **buronomic**.

L'intégralité du catalogue, textes, visuels et illustrations sont non contractuels, sous réserve de toutes modifications produits ou erreurs typographiques. Les finitions des mobiliers ne sont présentées qu'à titre indicatif, l'impression ne permettant pas une reproduction fidèle des couleurs ni des décors. Les sièges et fauteuils intégrés dans les ambiances de ce catalogue ne font pas systématiquement partie de l'assortiment **buronomic** 2024 et ne sont présentés qu'à titre de décoration et d'accessoirisation.

Tous droits réservés. Aucune partie de ce catalogue ne peut être reproduite sous quelque forme que ce soit sans l'autorisation de **buronomic SAS**.
Images : Freepik.com.

Ce catalogue est imprimé sur papier couché moderne demi-mat de 100 g/m².
Imprimé à partir d'encre 100% végétales plus respectueuses de l'environnement.
Edition Catalogue Général Janvier 2024.



Nos conditions générales de vente sont consultables et téléchargeables sur le site www.buronomic.com ou via le QR Code.

buronomic SAS
ZI du Poudreux
Route Samuel Champlain, 14600 Honfleur
N° Siret : 321 407 173 00012
TVA intracom : FR 15 321 407 173
RCS Honfleur 81 B 17 - APE 3101Z

buronomic
FABRICANT FRANÇAIS

www.buronomic.com





buromatic
FABRICANT FRANÇAIS

ZI du Poudreux
Route Samuel Champlain
14600 Honfleur
Tél : 02 31 81 66 00



www.buromatic.com
contact@buromatic.com